



---

## *Treaty Series*

---

*Treaties and international agreements  
registered  
or filed and recorded  
with the Secretariat of the United Nations*

---

VOLUME 1443

---

## *Recueil des Traités*

---

*Traités et accords internationaux  
enregistrés  
ou classés et inscrits au répertoire  
au Secrétariat de l'Organisation des Nations Unies*

United Nations • Nations Unies  
New York, 1994

*Treaties and international agreements  
registered or filed and recorded  
with the Secretariat of the United Nations*

---

VOLUME 1443

1986

1. Nos. 24570-24579

---

TABLE OF CONTENTS

---

1

*Treaties and international agreements  
registered from 26 November 1986 to 4 December 1986*

|   | <i>Page</i> |
|---|-------------|
| <b>No. 24570. United Kingdom of Great Britain and Northern Ireland and Mexico:</b>  |             |
| Agreement on certain commercial debts (with schedules). Signed at Mexico City on 31 January 1985 .....  | 3           |
| <b>No. 24571. United Kingdom of Great Britain and Northern Ireland and United States of America:</b>  |             |
| Exchange of notes constituting an agreement regarding arrangements for the use by United Kingdom forces of military facilities on Ascension Island. London, 25 March 1985 ..... | 25          |
| <b>No. 24572. China and Thailand:</b>   |             |
| Agreement for the promotion and protection of investments (with protocol). Signed at Bangkok on 12 March 1985 .....   | 31          |
| <b>No. 24573. China and Denmark:</b>  |             |
| Agreement concerning the encouragement and reciprocal protection of investments. Signed at Beijing on 29 April 1985 .....   | 69          |
| <b>No. 24574. China and European Economic Community:</b>  |             |
| Trade and Economic Co-operation Agreement. Signed at Brussels on 21 May 1985 .....  | 97          |
| <b>No. 24575. China and Uganda:</b>   |             |
| Cultural Agreement. Signed at Beijing on 19 June 1985 .....   | 143         |
| <b>No. 24576. China and United States of America:</b>   |             |
| Agreement concerning fisheries off the coasts of the United States (with annexes and agreed minutes). Signed at Washington on 23 July 1985 .....                                | 151         |

*Traités et accords internationaux  
enregistrés ou classés et inscrits au répertoire  
au Secrétariat de l'Organisation des Nations Unies*

VOLUME 1443

1986

I. N<sup>os</sup> 24570-24579

TABLE DES MATIÈRES

I

*Traités et accords internationaux  
enregistrés du 26 novembre 1986 au 4 décembre 1986*

|   | <i>Pages</i> |
|---|--------------|
| <b>N° 24570. Royaume-Uni de Grande-Bretagne et d'Irlande du Nord et Mexique :</b>   |              |
| Accord relatif à certaines dettes commerciales (avec annexes). Signé à Mexico le 31 janvier 1985.....   | 3            |
| <b>N° 24571. Royaume-Uni de Grande-Bretagne et d'Irlande du Nord et États-Unis d'Amérique :</b>   |              |
| Échange de notes constituant un accord relatif à des arrangements en vue de l'utilisation par les forces britanniques d'installations militaires dans l'île de l'Ascension. Londres, 25 mars 1985 ..... | 25           |
| <b>N° 24572. Chine et Thaïlande :</b>   |              |
| Accord relatif à l'encouragement et à la protection des investissements (avec protocole). Signé à Bangkok le 12 mars 1985 .....   | 31           |
| <b>N° 24573. Chine et Danemark :</b>  |              |
| Accord relatif à l'encouragement et à la protection réciproque des investissements. Signé à Beijing le 29 avril 1985 .....  | 69           |
| <b>N° 24574. Chine et Communauté économique européenne :</b>  |              |
| Accord de coopération commerciale et économique. Signé à Bruxelles le 21 mai 1985 .....   | 97           |
| <b>N° 24575. Chine et Ouganda :</b>   |              |
| Accord culturel. Signé à Beijing le 19 juin 1985 .....  | 143          |
| <b>N° 24576. Chine et États-Unis d'Amérique :</b>   |              |
| Accord relatif aux pêcheries au large des côtes des États-Unis (avec annexes et procès-verbal approuvé). Signé à Washington le 23 juillet 1985 .....  | 151          |

|  | <i>Page</i> |
|--|-------------|
| <b>No. 24577. China and Japan:</b>   |             |
| Agreement for co-operation in the peaceful uses of nuclear energy (with annexes and agreed minutes). Signed at Tokyo on 31 July 1985.....  | 195         |
| <b>No. 24578. China and Egypt:</b>   |             |
| Long-Term Trade Agreement (with additional protocol). Signed at Beijing on 4 August 1985.....  | 253         |
| <b>No. 24579. China and Singapore:</b>   |             |
| Agreement on the promotion and protection of investments (with exchanges of letters). Signed at Beijing on 21 November 1985 .....  | 279         |
| <b>ANNEX A. <i>Ratifications, accessions, subsequent agreements, etc., concerning treaties and international agreements registered with the Secretariat of the United Nations</i></b>                                      |             |
| <b>No. 4789. Agreement concerning the adoption of uniform conditions of approval and reciprocal recognition of approval for motor vehicle equipment and parts. Done at Geneva on 20 March 1958:</b>                        |             |
| Entry into force of Regulation No. 66 ( <i>Uniform provisions concerning the approval of large passenger vehicles with regard to the strength of their superstructure</i> ) annexed to the above-mentioned Agreement ..... | 314         |
| <b>No. 14668. International Covenant on Civil and Political Rights. Adopted by the General Assembly of the United Nations on 16 December 1966:</b>   |             |
| Notification by Bolivia under article 4 (3) .....  | 344         |
| <b>No. 17119. Convention on the prohibition of military or any other hostile use of environmental modification techniques. Adopted by the General Assembly of the United Nations on 10 December 1976:</b>                  |             |
| Accession by the Republic of Korea.....  | 345         |
| <b>No. 20378. Convention on the Elimination of All Forms of Discrimination against Women. Adopted by the General Assembly of the United Nations on 18 December 1979:</b>   |             |
| Objection by Mexico to the reservations made by Iraq upon accession .....  | 346         |
| <b>No. 22672. International Agreement on Jute and Jute Products, 1982. Concluded at Geneva on 1 October 1982:</b>  |             |
| Ratification by Greece .....   | 348         |

|   | <i>Pages</i> |
|---|--------------|
| <b>N° 24577. Chine et Japon :</b>   |              |
| Accord relatif à la coopération dans le domaine de l'utilisation pacifique de l'énergie nucléaire (avec annexes et procès-verbal approuvé). Signé à Tokyo le 31 juillet 1985 .....  | 195          |
| <b>N° 24578. Chine et Égypte :</b>  |              |
| Accord commercial à long terme (avec protocole additionnel). Signé à Beijing le 4 août 1985 .....   | 253          |
| <b>N° 24579. Chine et Singapour :</b>   |              |
| Accord relatif à l'encouragement et à la protection des investissements étrangers (avec échanges de lettres). Signé à Beijing le 21 novembre 1985 .....   | 279          |
| <b>ANNEXE A. Ratifications, adhésions, accords ultérieurs, etc., concernant des traités et accords internationaux enregistrés au Secrétariat de l'Organisation des Nations Unies</b>  |              |
| <b>N° 4789. Accord concernant l'adoption de conditions uniformes d'homologation et la reconnaissance réciproque de l'homologation des équipements et pièces de véhicules à moteur. Fait à Genève le 20 mars 1958 :</b>  |              |
| Entrée en vigueur du Règlement n° 66 ( <i>Prescriptions uniformes relatives à l'homologation des véhicules de grande capacité pour le transport de personnes en ce qui concerne la résistance mécanique de leur superstructure</i> ) annexé à l'Accord susmentionné ..... | 329          |
| <b>N° 14668. Pacte international relatif aux droits civils et politiques. Adopté par l'Assemblée générale des Nations Unies le 16 décembre 1966 :</b>   |              |
| Notification de la Bolivie en vertu du paragraphe 3 de l'article 4. ....  | 344          |
| <b>N° 17119. Convention sur l'interdiction d'utiliser des techniques de modification de l'environnement à des fins militaires ou toutes autres fins hostiles. Adoptée par l'Assemblée générale de l'Organisation des Nations Unies le 10 décembre 1976 :</b>              |              |
| Adhésion de la République de Corée .....  | 345          |
| <b>N° 20378. Convention sur l'élimination de toutes les formes de discrimination à l'égard des femmes. Adoptée par l'Assemblée générale des Nations Unies le 18 décembre 1979 :</b>   |              |
| Objection du Mexique aux réserves formulées par l'Iraq lors de l'adhésion ...   | 346          |
| <b>N° 22672. Accord international de 1982 sur le jute et les articles en jute. Conclu à Genève le 1<sup>er</sup> octobre 1982 :</b>   |              |
| Ratification de la Grèce .....  | 348          |

#### NOTE BY THE SECRETARIAT

Under Article 102 of the Charter of the United Nations every treaty and every international agreement entered into by any Member of the United Nations after the coming into force of the Charter shall, as soon as possible, be registered with the Secretariat and published by it. Furthermore, no party to a treaty or international agreement subject to registration which has not been registered may invoke that treaty or agreement before any organ of the United Nations. The General Assembly, by resolution 97 (I), established regulations to give effect to Article 102 of the Charter (see text of the regulations, vol. 859, p. VIII).

The terms "treaty" and "international agreement" have not been defined either in the Charter or in the regulations, and the Secretariat follows the principle that it acts in accordance with the position of the Member State submitting an instrument for registration that so far as that party is concerned the instrument is a treaty or an international agreement within the meaning of Article 102. Registration of an instrument submitted by a Member State, therefore, does not imply a judgement by the Secretariat on the nature of the instrument, the status of a party or any similar question. It is the understanding of the Secretariat that its action does not confer on the instrument the status of a treaty or an international agreement if it does not already have that status and does not confer on a party a status which it would not otherwise have.

\*  
\* \*

Unless otherwise indicated, the translations of the original texts of treaties, etc., published in this *Series* have been made by the Secretariat of the United Nations.

---

#### NOTE DU SÉCRÉTARIAT

Aux termes de l'Article 102 de la Charte des Nations Unies, tout traité ou accord international conclu par un Membre des Nations Unies après l'entrée en vigueur de la Charte sera, le plus tôt possible, enregistré au Secrétariat et publié par lui. De plus, aucune partie à un traité ou accord international qui aurait dû être enregistré mais ne l'a pas été ne pourra invoquer ledit traité ou accord devant un organe des Nations Unies. Par sa résolution 97 (I), l'Assemblée générale a adopté un règlement destiné à mettre en application l'Article 102 de la Charte (voir texte du règlement, vol. 859, p. IX).

Le terme «traité» et l'expression «accord international» n'ont été définis ni dans la Charte ni dans le règlement, et le Secrétariat a pris comme principe de s'en tenir à la position adoptée à cet égard par l'Etat Membre qui a présenté l'instrument à l'enregistrement, à savoir que pour autant qu'il s'agit de cet Etat comme partie contractante l'instrument constitue un traité ou un accord international au sens de l'Article 102. Il s'ensuit que l'enregistrement d'un instrument présenté par un Etat Membre n'implique, de la part du Secrétariat, aucun jugement sur la nature de l'instrument, le statut d'une partie ou toute autre question similaire. Le Secrétariat considère donc que les actes qu'il pourrait être amené à accomplir ne confèrent pas à un instrument la qualité de «traité» ou d'«accord international» si cet instrument n'a pas déjà cette qualité, et qu'ils ne confèrent pas à une partie un statut que, par ailleurs, elle ne posséderait pas.

\*  
\* \*

Sauf indication contraire, les traductions des textes originaux des traités, etc., publiés dans ce *Recueil* ont été établies par le Secrétariat de l'Organisation des Nations Unies.

# I

## *Treaties and international agreements*

*registered*

*from 26 November 1986 to 4 December 1986*

*Nos. 24570 to 24579*

---

## *Traités et accords internationaux*

*enregistrés*

*du 26 novembre 1986 au 4 décembre 1986*

*Nos 24570 à 24579*





**No. 24570**

---

**UNITED KINGDOM OF GREAT BRITAIN  
AND NORTHERN IRELAND  
and  
MEXICO**

**Agreement on certain commercial debts (with schedules).  
Signed at Mexico City on 31 January 1985**

*Authentic texts: English and Spanish.*

*Registered by the United Kingdom of Great Britain and Northern Ireland  
on 26 November 1986.*

---

**ROYAUME-UNI DE GRANDE-BRETAGNE  
ET D'IRLANDE DU NORD  
et  
MEXIQUE**

**Accord relatif à certaines dettes commerciales (avec  
annexes). Signé à Mexico le 31 janvier 1985**

*Textes authentiques : anglais et espagnol.*

*Enregistré par le Royaume-Uni de Grande-Bretagne et d'Irlande du Nord  
le 26 novembre 1986.*

AGREEMENT<sup>1</sup> BETWEEN THE GOVERNMENT OF THE UNITED KINGDOM OF GREAT BRITAIN AND NORTHERN IRELAND AND THE GOVERNMENT OF THE UNITED MEXICAN STATES ON CERTAIN COMMERCIAL DEBTS

---

The Government of the United Kingdom of Great Britain and Northern Ireland (hereinafter referred to as “the Government of the United Kingdom”) and the Government of the United Mexican States (hereinafter referred to as “the Government of Mexico”);

As a result of the Conference regarding the consolidation of Mexican debts held in Paris on 20, 21 and 22 June 1983 at which the Government of the United Kingdom, the Government of Mexico, the Governments of certain other creditor nations, the International Monetary Fund, the International Bank for Reconstruction and Development, the Secretariat of the United Nations Conference on Trade and Development, the Commission of the European Communities, the Organisation for Economic Co-operation and Development and the Inter-American Development Bank were represented;

Have agreed as follows:

*Article 1. DEFINITIONS*

In this Agreement, unless the contrary intention appears:

- (a) “Certificate” shall mean a certificate issued by Nacional Financiera S.A. to account for the payment in Mexican pesos made by the debtor;
- (b) “Contract” shall mean a contract as defined in Article 2 of this Agreement;
- (c) “Creditor” shall mean a creditor as defined in Article 2 of this Agreement;
- (d) “Credit period” shall mean in relation to a contract the longest period of credit in respect of debts under that contract and references to contracts where the credit period is less than one year shall include those contracts which do not provide for any credit to be given;
- (e) “Currency of the debt” shall mean sterling where the contract is expressed as payable in that currency or United States dollars where the contract is expressed as payable in that currency. Where the contract is expressed as payable in any other currency not being Mexican pesos the currency of the debt shall be agreed between the Bank and the Department as either sterling or United States dollars;
- (f) “Debt” shall mean any debt to which, by virtue of the provisions of Articles 2 and 10 of this Agreement and of Schedule 2 thereto, the provisions of this Agreement apply;
- (g) “Debtor” shall mean a debtor as defined in Article 2 of this Agreement;

---

<sup>1</sup> Came into force on 31 January 1985 by signature, in accordance with article 11.

(h) "Maturity" in relation to a debt shall mean the date for the repayment thereof under the relevant contract or under a promissory note or bill of exchange drawn up pursuant to the terms of such contract;

(i) "Mexican private firms" shall mean a person or body of persons or corporation legally established in Mexico except the Bank of Mexico, Government-owned Mexican banks and the Public Sector entities other than minority-owned companies as defined and listed in the publication of "Diario Oficial" issued on 15 November 1982;

(j) "Payment in pesos" shall mean payment in Mexican pesos as specified in Article 3 of this Agreement;

(k) "The Bank" shall mean Nacional Financiera S.A. or any other bank or Department which the Government of Mexico may subsequently nominate for the purposes of this Agreement;

(l) "The Department" shall mean the Export Credits Guarantee Department of the Government of the United Kingdom or any other Department or Agency thereof which the Government of the United Kingdom may subsequently nominate for the purposes of this Agreement;

(m) "Transfer scheme" shall mean the transfer scheme referred to in Article 4 of this Agreement.

#### Article 2. THE DEBT

(1) The provisions of this Agreement shall, subject to the provisions of paragraph (2) of this Article, apply to any debt, owed as primary or principal debtor or as guarantor by Mexican private firms (hereinafter referred to as "debtor") to a person or body of persons or corporation resident or carrying on business in the United Kingdom or to any successor thereto (hereinafter referred to as "creditor") provided that the debt:

- (a) Arises under or in relation to a contract or any agreement supplemental thereto (hereinafter referred to as a "contract") which was entered into before 20 December 1982 by the debtor and the creditor for the supply from outside Mexico of goods or services or both or of finance therefor, where the goods were delivered or services performed or finance provided, as the case may be, prior to that date;
- (b) (i) Relates to principal and interest accruing up to maturity under a contract which was due for payment on or before 30 June 1983 but remains unpaid to the creditor, or  
(ii) Relates to principal arising under a contract where the credit period is more than one year, which was due for payment between 1 July 1983 and 31 December 1983 both dates inclusive but which where maturity has occurred remains unpaid to the creditor;
- (c) Is in respect of a contract guaranteed as to payment of that debt under a guarantee issued by the Department;
- (d) Is not the subject of a guarantee of payment issued to the creditor by the Government of Mexico, the Bank of Mexico, any Government-owned Mexican banks, or Mexican Public Sector entities other than minority-owned companies as defined and listed in the publication of *Diario Oficial* issued on 15 November 1982; and

(e) Is not expressed by the terms of the contract to be payable in pesos.

(2) The provision of this Agreement shall not apply to so much of any debt as arises from an amount payable upon or as a condition of the formation of the contract or upon or as a condition of the cancellation or termination of the contract.

### *Article 3. PAYMENTS IN PESOS IN RESPECT OF DEBTS*

(1) The Government of Mexico undertakes to invite and encourage debtors to register their debts with the relevant Mexican Authorities and shall extend the period for registration wherever necessary.

(2) The Government of Mexico shall make foreign exchange available to debtors at a rate equal to that applied to Public Sector obligations of a similar nature. The Government of Mexico undertakes to invite and encourage debtors to make payments directly into the appropriate foreign exchange hedging facility (FICORCA) equivalent to the amounts due to the creditors and to be transferred as specified in subparagraphs (1)(a), (2)(a) and (3) of Schedule 1 hereto and further undertakes to provide debtors where necessary with facilities including loans in pesos to enable them to make such payments.

(3) Each payment in pesos by a debtor in respect of a debt shall upon the entry into force of this Agreement or upon payment by the debtor including any amounts awarded as a result of legal action, whichever is the later, be transferred to the creditors in accordance with the provisions of Article 4 of this Agreement.

### *Article 4. PAYMENT TO CREDITORS*

(1) The Government of Mexico undertakes that the foreign currency equivalent of the amounts paid by the debtors will be transferred punctually to the creditors in the United Kingdom in the currency of the debt in accordance with the transfer scheme set out in Schedule 1 to this Agreement.

(2) The Government of the United Kingdom acknowledges that where a payment has been made by a debtor from a loan made by the Bank to facilitate that payment, the obligation of the Government of Mexico to transfer further foreign currency to the creditor in the United Kingdom in the currency of the debt will, to the extent that such payments relate to such transfers.

(a) Be suspended upon the request of the Government of Mexico in the event that:

- (i) The debtor has defaulted on six consecutive monthly repayment instalments of the loan, and
- (ii) The Bank has filed a "Judicial Payment Claim" in the Courts of Mexico; and

(b) Cease upon notification to the Department by the Bank that:

- (i) The debtor has been declared by the Courts of Mexico to be in "suspensión de pagos", (suspension of payments), or
- (ii) The debtor has been declared by the Courts of Mexico to be in a state of bankruptcy.

(3) In the event specified in subparagraph (2)(a) above, the Bank shall continue to prosecute its "Judicial Payment Claim" in the Courts of Mexico until such time as a judgement has been received. If

- (a) Judgement is obtained in favour of the Bank, the Bank shall continue to prosecute its claim until such time as the judgement has been satisfied from sale of the debtors' assets or otherwise. Upon receiving payment in satisfaction of such judgement the Bank shall apply such payment in or towards liquidation of the interest accrued on the peso loan made to the debtor and then unpaid, and to the balance of the loan outstanding. In the event that:
- (i) Such payment is more than sufficient to liquidate the accrued and unpaid interest and that part of the loan in respect of which transfers shall previously have been made by the Government of Mexico to the creditor, the Government of Mexico shall forthwith transfer such excess to the creditor in the United Kingdom in the currency of the debt at the controlled rate of exchange then ruling or, if no such controlled rate is in force, at the free market rate and the obligations of the Government of Mexico hereunder and in relation to that debt shall thereafter cease;
  - (ii) Such payment is less than or only sufficient to liquidate the said interest and said part of the loan, the Government of Mexico shall be under no further obligation hereunder in respect of that debt;
- (b) The judgement obtained is not in favour of the Bank then:
- (i) When the loan made to the debtor was in respect of 90 per cent or less of the amount of the debt due to be transferred as provided in paragraphs (1)(a), (2)(a), or (3) of Schedule I to this Agreement, the Government of Mexico shall forthwith pay to the creditor in the United Kingdom the amounts suspended from transfer by reason of the event specified in subparagraph (2)(a) above and the Government of Mexico shall meet when due such obligations for transfer to the creditor in the United Kingdom as thereafter remain, or
  - (ii) When the loan was for the full amount of such debt due to be transferred as provided in this Agreement, the obligations of the Government of Mexico hereunder shall thereupon cease.
- (4) The Government of Mexico acknowledges that if any amount remains owing from a debtor to a creditor in the United Kingdom when the Government of Mexico has by reason of subparagraphs (2)(b), or (3)(b)(ii) of this Article ceased to be under any obligation to make further transfers to the creditor in respect of the debt then the creditor shall then be free to pursue its legal rights against the debtor, and the Government of Mexico shall render to the creditor such assistance as it may request for this purpose. The Government of Mexico will make exchange available to the creditor at the controlled rate of exchange then ruling or, if no controlled rate is in force, at the free market rate, to enable the creditor to transfer into foreign currency such amounts as it may have obtained from pursuit of such legal rights.

#### *Article 5. INTEREST*

(1) The Government of Mexico shall be liable for and shall pay to the creditor interest in accordance with the provisions of this Article on any debt to the extent that it has not been and remains to be settled by payment to the creditor in the United Kingdom pursuant to Article 4 of this Agreement.

(2) Interest shall accrue, and shall be payable until the settlement of the debt by payment to the creditor, and shall be paid and transferred to the creditor

concerned in the currency of the debt half-yearly on 30 June and 30 December of each year. The first payment of interest shall be made not later than five business days from the date on which the debtor enters into the programme and has paid the corresponding deposits.

(3) Interest shall be calculated on the outstanding amounts on the basis of a 365 day year at the rate of 12.0 per cent per annum where the currency of the debt is sterling and 12.5 per cent per annum where the currency of the debt is United States dollars.

#### *Article 6. EXCHANGE OF INFORMATION*

The Department and the Bank shall exchange all information required for the implementation of this Agreement.

#### *Article 7. OTHER DEBT SETTLEMENTS*

(1) If the Government of Mexico agrees with any creditor country other than the Government of the United Kingdom terms for the settlement of indebtedness similar to the indebtedness the subject of this Agreement which are more favourable to creditors than are the terms of this Agreement, then the terms for the payment of debts the subject of this Agreement shall, subject to the provisions of paragraphs (2) and (3) of this Article, be no less favourable to creditors than the terms so agreed with that other creditor country notwithstanding any provision of this Agreement to the contrary.

(2) The provision of paragraph (1) of this Article shall not apply in case where the aggregate of the indebtedness to the other creditor country is less than the equivalent of SDR 1,000,000.

(3) The provisions of paragraph (1) of this Article shall not apply to matters relating to the payments of interest determined by Article 5 hereof.

#### *Article 8. PRESERVATION OF RIGHTS AND OBLIGATIONS*

This Agreement and its implementation shall not affect the rights and obligations of creditors and debtors under their credit contracts.

#### *Article 9. RULES*

In the implementation of this Agreement the rules set out in Schedule 2 to this Agreement shall apply.

#### *Article 10. THE SCHEDULES*

The Schedules to this Agreement shall form an integral part thereof.

#### *Article 11. ENTRY INTO FORCE AND DURATION*

This Agreement shall enter into force on signature and shall remain in force until the last of the payments to be made to the creditors under Articles 4 and 5 of this Agreement has been made.

IN WITNESS WHEREOF the undersigned, being duly authorised thereto, have signed this Agreement.

DONE in duplicate at Mexico City, Mexico, this 31st day of January, 1985, in the English and Spanish languages both texts being equally authoritative.

For the Government of the United Kingdom of Great Britain  
and Northern Ireland:

C. M. JAMES

For the Government of the United Mexican States:

JESÚS SILVA HERZOG

## SCHEDULE 1

### TRANSFER SCHEME

(1) In respect of each debt being of principal arising under a contract which has a credit period of more than one year and which fell due between 1 July 1983 and 31 December 1983 both dates inclusive and remains unpaid to the creditor:

- (a) An amount equal to 90 per cent of each debt shall be paid and transferred from Mexico to the United Kingdom in 6 equal and consecutive half-yearly instalments on 30 June and 30 December of each year commencing on 30 December 1986; and
- (b) The remaining 10 per cent of each debt shall be paid and transferred from Mexico to the United Kingdom not later than five business days from the date on which the debtor enters into the programme and has paid the corresponding deposits.

(2) In respect of each debt being of principal and/or contractual interest arising under a contract which has a credit period of more than one year and which fell due on or before 30 June 1983 and remains unpaid to the creditor:

- (a) An amount equal to 90 per cent of each debt shall be paid and transferred from Mexico to the United Kingdom in 6 equal and consecutive half-yearly instalments on 30 June and 30 December of each year commencing on 30 December 1986; and
- (b) The remaining 10 per cent of each debt shall be paid and transferred from Mexico to the United Kingdom not later than five business days from the date on which the debtor enters into the programme and has paid the corresponding deposits.

(3) In respect of each debt arising under a contract which has a credit period of one year or less than one year and which fell due on or before 30 June 1983 and remains unpaid to the creditor payment shall be made and transferred from Mexico to the United Kingdom as follows:

- 10 per cent not later than five business days from the date on which the debtor enters into the programme and has paid the corresponding deposits.
- 30 per cent on 30 June 1985.
- 60 per cent on 30 June 1986.

## SCHEDULE 2

## RULES

(1) The Department and the Bank shall agree a list of debts to which, by virtue of the provisions of Article 2 of this Agreement, this Agreement applies.

(2) Such a list shall be completed as soon as possible. This list may be reviewed from time to time at the request of the Department or the Bank. The agreement of both the Department and the Bank shall be necessary before the list may be altered, amended or added to.

(3) Neither inability to complete the list referred to in paragraphs (1) and (2) of this Schedule nor delay in its completion shall prevent or delay the implementation of the other provisions of this Agreement.

(4) Upon the placing of a payment in pesos with the Bank pursuant to Article 3 of this Agreement the Bank shall notify the Department of such payment by remitting a certificate issued by the Bank which shall state:

(a) The amount of such payment in pesos expressed in the currency of the debt at the rate of exchange prevailing at the time of such payment;

(b) The date of such payment;

(c) Particulars of the contract and date of payment of the debt to which such payment relates; and

(d) Particulars of any peso loan made to facilitate such payments.

(5) (a) The Bank shall transfer the necessary amounts in the currency of the debt to a bank in the United Kingdom together with payment instructions in favour of the creditor to whom payment is due in accordance with this Agreement.

(b) When making such transfer the Bank shall give the Department particulars of the debts and of the interest to which the transfers relate.



[SPANISH TEXT — TEXTE ESPAGNOL]

ACUERDO ENTRE EL GOBIERNO DE LOS ESTADOS UNIDOS MEXICANOS Y EL GOBIERNO DEL REINO UNIDO DE GRAN BRETAÑA E IRLANDA DEL NORTE SOBRE CIERTAS DEUDAS COMMERCIALES

El Gobierno de los Estados Unidos Mexicanos (en adelante denominado “el Gobierno de México”) y el Gobierno del Reino Unido de Gran Bretaña e Irlanda del Norte (en adelante denominado “el Gobierno del Reino Unido”);

Como resultado de la conferencia sobre la consolidación de las deudas mexicanas celebrada en París el 20, 21 y 22 de junio de 1983 en la cual estaban representados el Gobierno de México, el Gobierno del Reino Unido, los Gobiernos de ciertas otras naciones acreedoras, el Fondo Monetario Internacional, el Banco Internacional de Reconstrucción y Fomento, la Secretaría de la Conferencia de las Naciones Unidas sobre Comercio y Desarrollo, la Comisión de las Comunidades Europeas, la Organización de Cooperación y Desarrollo Económicos y el Banco Interamericano de Desarrollo;

Han acordado lo siguiente:

*Artículo 1. DEFINICIONES*

En este acuerdo, salvo indicación en sentido contrario:

(a) “Certificado” significará un certificado emitido por la Nacional Financiera, S.A. que acreditará el pago en pesos mexicanos efectuado por el deudor;

(b) “Contrato” significará un contrato tal como se define en el Artículo 2 de este Acuerdo;

(c) “Acreedor” significará un acreedor como se define en el Artículo 2 de este Acuerdo;

(d) “Plazo de crédito” significará, con relación a un contrato, el plazo más largo de crédito previsto para las deudas en virtud de dicho contrato, y lo dispuesto sobre los contratos cuyo plazo de crédito sea inferior a un año se hace extensivo a los contratos en los que no se estipule ningún otorgamiento de crédito;

(e) “Moneda de la deuda” significará libras esterlinas si el contrato se expresa como pagadero en esta moneda, o dólares de los Estados Unidos de América si el contrato se expresa como pagadero en esta moneda. De expresarse el contrato como pagadero en otra moneda que no sean pesos mexicanos la moneda de la deuda será bien libras esterlinas o bien dólares de los Estados Unidos de América a convenir entre el Banco y el Departamento;

(f) “Deuda” significará cualquier deuda a la cual, en virtud de las disposiciones de los Artículos 2 y 10 de este Acuerdo y del Anexo 2 del mismo, se apliquen las disposiciones de este Acuerdo;

(g) “Deudor” significará un deudor como se define en el Artículo 2 de este Acuerdo;

(h) “Vencimiento” en relación a una deuda significará la fecha para el reembolso de la misma bajo el respectivo contrato o bajo un pagaré o letra de cambio girados conforme a los términos de dicho contrato;

(i) “Empresa privada mexicana” significará una persona física, un grupo de personas físicas o una persona jurídica establecida legalmente en México, excepto el Banco de México, los bancos mexicanos de propiedad gubernamental y las entidades del Sector Público que no sean compañías de Participación Estatal Minoritaria, según se definen y se listan en el número del “Diario Oficial” publicado el 15 de noviembre de 1982;

(j) “Pago en pesos” significará el pago en pesos mexicanos según se especifica en el Artículo 3 de este Acuerdo;

(k) “El Banco” significará la Nacional Financiera, S.A. o cualquier otro Banco o Departamento que el Gobierno de México pueda designar posteriormente para los propósitos de este Acuerdo;

(l) “El Departamento” significará el Departamento de Garantía de Créditos de Exportación del Gobierno del Reino Unido o cualquier otro Departamento o Agencia del mismo que el Gobierno del Reino Unido pueda designar posteriormente para los propósitos de este Acuerdo;

(m) “Esquema de transferencia” significará el esquema de transferencia a que se refiere el Artículo 4 de este Acuerdo.

#### Artículo 2. LA DEUDA

(1) Las disposiciones del presente Acuerdo se aplicarán, con la salvedad indicada en el párrafo (2) de este Artículo, a cualquier deuda contraída como deudor primario o principal o como garante por empresas privadas mexicanas (en adelante denominadas indistintamente “deudor”) con una persona física, un grupo de personas físicas o una persona jurídica residente o que realice negocios en el Reino Unido o a cualquiera de sus sucesores (en adelante denominado “acreedor”) siempre que la deuda:

- (a) Provenga de o en relación con un contrato o cualquier acuerdo suplementario del mismo (en adelante denominado “contrato”), celebrado con anterioridad al 20 de diciembre de 1982 entre el deudor y el acreedor para el suministro de fuera de México de bienes y servicios, o de ambos, o de financiación de los mismos, cuando se efectuara la entrega de los bienes, la prestación de los servicios o la provisión de la financiación, según el caso, con anterioridad a esa fecha;
- (b) (i) Se refiera al principal y al interés acumulado hasta la fecha de vencimiento en virtud de un contrato, que hayan vencido el 30 de junio de 1983 ó antes de esta fecha y que no hayan sido reembolsados al acreedor, o  
(ii) Se refiera al principal constituido en virtud de un contrato cuyo plazo de crédito sea superior a un año, que haya vencido o venciére entre el 1ro. de julio de 1983 y el 31 de diciembre de 1983, ambas fechas inclusive, y que, pasada la fecha de vencimiento, no haya sido reembolsado al acreedor;
- (c) Sea con relación a un contrato garantizado en cuanto al pago de esa deuda bajo garantía emitida por el Departamento;
- (d) No sea objeto de una garantía de pago otorgada al acreedor por el Gobierno de México, el Banco de México, bancos mexicanos de propiedad gubernamental o entidades del Sector Público Mexicano que no sean compañías de Participación Estatal Minoritaria, según se definen y se listan en el número del “Diario Oficial” publicado el 15 de noviembre de 1982; y

(e) No esté expresada por los términos del contrato como pagadera en pesos.

(2) Las disposiciones del presente Acuerdo no se aplicarán a aquella parte de una deuda que surja de una cantidad pagadera para o como condición de la formación del contrato, o para o como condición de la cancelación o terminación del contrato.

#### *Artículo 3. PAGOS EN PESOS CON RESPECTO A DEUDAS*

(1) El Gobierno de México se compromete a invitar y animar a los deudores a solicitar la inscripción de sus deudas ante las Autoridades Mexicanas apropiadas y extenderá el plazo de inscripción si fuere preciso.

(2) El Gobierno de México pondrá a disposición de los deudores divisas a un tipo de cambio igual al que se aplica a obligaciones del Sector Público de carácter similar. El Gobierno de México se compromete a invitar y animar a los deudores a que efectúen pagos directamente en el mecanismo adecuado de cobertura de riesgo cambiario (FICORCA) equivalente a los importes pagaderos a los acreedores y a transferirlos de conformidad con lo dispuesto en los subpárrafos (1)(a), (2)(a) y (3) del anexo 1 de este Acuerdo, comprometiéndose además a proporcionarles a los deudores en caso necesario facilidades, incluso préstamos en pesos para permitirles realizar dichos pagos.

(3) Cada pago en pesos efectuado por un deudor con respecto a una deuda, incluso las sumas adjudicadas como consecuencia de acción judicial, será transferido a los acreedores de acuerdo con las disposiciones del Artículo 4 de este Acuerdo, a la entrada en vigor de este Acuerdo o al pago por el deudor, cualquiera que sea posterior.

#### *Artículo 4. PAGOS A LOS ACREEDORES*

(1) El Gobierno de México se compromete a que el contravalor en divisas de los importes pagados por los deudores será transferido puntualmente a los acreedores en el Reino Unido en la moneda de la deuda de conformidad con el esquema de transferencias señalado en el Anexo 1 de este Acuerdo.

(2) El Gobierno del Reino Unido reconoce que en el caso en que un pago haya sido efectuado por un deudor a raíz de un préstamo concedido por el Banco con el propósito de facilitar dicho pago, la obligación del Gobierno de México de — transferir más divisas al acreedor en el Reino Unido en la moneda de la deuda, y en la medida en que dichos pagos guarden relación con tales transferencias,

(a) Quedará suspendida, a petición del Gobierno de México, de acontecer que:

- (i) El deudor hubiere dejado de cumplir con seis cuotas de reembolso mensuales consecutivas del préstamo, y
- (ii) El Banco hubiere entablado una “Demanda Judicial de Pago” ante los Tribunales de México; y

(b) Cesará una vez que el Banco haya notificado al Departamento que:

- (i) El deudor ha sido declarado por los Tribunales de México en “suspensión de pagos”, o
- (ii) El deudor ha sido declarado por los Tribunales de México en estado de quiebra.

(3) De acontecer lo que se especifica en el subpárrafo (2)(a) anterior, el Banco proseguirá con la Demanda Judicial de Pago ante los Tribunales de México hasta llegado el momento de pronunciarse sentencia.

(a) De dictarse sentencia a favor del Banco, éste proseguirá con su demanda hasta quedar satisfecha dicha sentencia con el producto de la venta de los bienes del deudor, o en otra forma equivalente. Al percibirse el abono en satisfacción de dicha sentencia el Banco aplicará dicho pago en liquidación o a cuenta de la liquidación de los intereses acumulados y sin pagar aún del préstamo concedido en pesos al deudor, aplicándolo asimismo al saldo pendiente del préstamo. De ocurrir que:

(i) Dicho pago resultare más de lo suficiente para liquidar los intereses acumulados e impagados y aquella porción del préstamo respecto de la cual el Gobierno de México hubiere efectuado transferencias previamente al acreedor, el Gobierno de México transferirá de inmediato dicho excedente al acreedor en el Reino Unido en la moneda de la deuda al tipo de cambio controlado vigente entonces o, de no regir semejante tipo de cambio controlado, al tipo de cambio que rija en el mercado libre, y las obligaciones del Gobierno de México en virtud de este Acuerdo y en relación con dicha deuda cesarán a partir de entonces;

(ii) Dicho pago resultare insuficiente o no más que suficiente para liquidar dichos intereses y dicha parte de préstamo, el Gobierno de México no tendrá más obligaciones respecto del presente Acuerdo en cuanto a dicha deuda;

(b) De dictarse sentencia en contra del Banco entonces:

(i) En el caso de que el préstamo otorgado al deudor haya sido por un monto igual o inferior al 90 por ciento de la deuda que corresponda transferir, según lo dispuesto en los párrafos (1)(a), (2)(a) ó (3) del Anexo I de este Acuerdo, el Gobierno de México abonará de inmediato al acreedor en el Reino Unido los importes cuya transferencia se hubiere suspendido por motivo de acontecer lo que se especifica en el subpárrafo (2)(a) anterior y el Gobierno de México hará frente, a sus respectivos vencimientos, a cuantas obligaciones de efectuar transferencias al acreedor en el Reino Unido subsistan a partir de entonces, o

(ii) En el caso de que el préstamo otorgado al deudor haya sido por el monto íntegro de dicha deuda que corresponda transferir, según lo dispuesto en el presente Acuerdo, las obligaciones del Gobierno de México con arreglo al mismo cesarán de inmediato.

(4) El Gobierno de México reconoce que si quedara cualquier importe impagado por parte de un deudor a un acreedor en el Reino Unido cuando, por motivo de lo dispuesto en los subpárrafos (2)(b), ó (3)(b)(ii) de este Artículo, el Gobierno de México hubiere dejado de estar obligado de efectuar transferencias ulteriores respecto de la deuda, entonces el acreedor quedará libre para demandar sus derechos legales contra el deudor y el Gobierno de México prestará cuanta asistencia que con tal propósito el acreedor pudiese precisar. El Gobierno de México pondrá a disposición del acreedor divisas al tipo de cambio controlado que rija entonces o, de no existir ningún tipo de cambio controlado en vigencia, al tipo de cambio del mercado libre, para así permitir que el acreedor pueda

transferir en divisas extranjeras aquellos montos que pudiere haber obtenido de la demanda de los derechos legales aludidos.

#### *Artículo 5. INTERÉS*

(1) El Gobierno de México será responsable por y pagará al acreedor intereses de acuerdo con las disposiciones de este Artículo sobre cualquier deuda en la medida en que no haya — sido liquidada y quede por liquidar mediante pago al acreedor del Reino Unido conforme al Artículo 4 de este Acuerdo.

(2) Los intereses se acumularán, y deberán pagarse hasta la liquidación de la deuda mediante pago al acreedor, y serán pagados y transferidos al acreedor interesado en la moneda de la deuda, semestralmente, el 30 de junio y el 30 de diciembre de cada año. El primer pago de intereses deberá efectuarse a más tardar dentro de los siguientes cinco días hábiles, contados a partir de la fecha en que las empresas participantes en el programa hayan efectuado los depósitos correspondientes.

(3) Los intereses se calcularán sobre saldos insolutos en base de un año de 365 días a una tasa del 12.0 por ciento anual si la moneda de la deuda es la libra esterlina, y a una tasa del 12.5 por ciento anual si la moneda de la deuda es el dólar de los Estados Unidos de América.

#### *Artículo 6. INTERCAMBIO DE INFORMACIÓN*

El Departamento y el Banco intercambiarán toda la información requerida para la ejecución de este Acuerdo.

#### *Artículo 7. OTRAS LIQUIDACIONES DE DEUDAS*

(1) Si el Gobierno de México acuerda con cualquier país acreedor que no sea el Gobierno del Reino Unido, términos para la liquidación de deudas similares a las que son materia de este Acuerdo, y que fueran más favorables a los acreedores que los términos de este Acuerdo, entonces los términos de pago de las deudas materia de este Acuerdo serán, con la salvedad establecida en las disposiciones de los párrafos (2) y (3) de este Artículo, no menos favorables a los acreedores que los términos así acordados con tal otro país acreedor, a pesar de cualquier disposición de este Acuerdo en sentido contrario.

(2) Las disposiciones del párrafo (1) de este Artículo no se aplicarán en el caso en que el total de la deuda con el otro país acreedor sea inferior al equivalente de DEG 1 millón.

(3) Las disposiciones del párrafo (1) de este Artículo no se aplicarán a cuestiones relativas a los pagos de interés determinados en el Artículo 5 de este Acuerdo.

#### *Artículo 8. CONSERVACIÓN DE DERECHOS Y OBLIGACIONES*

Este Acuerdo y su ejecución no afectarán los derechos y obligaciones de los acreedores y deudores bajo sus contratos de crédito.

#### *Artículo 9. REGLAS*

Para la ejecución de este Acuerdo se aplicarán las reglas establecidas en el Anexo 2 de este Acuerdo.

*Artículo 10.* LOS ANEXOS

Los Anexos de este Acuerdo formarán parte integrante del mismo.

*Artículo 11.* VIGENCIA Y DURACIÓN

Este Acuerdo entrará en vigor a su firma y permanecerá vigente hasta que se realice el último pago a los acreedores de conformidad con los Artículos 4 y 5 de este Acuerdo.

EN TESTIMONIO DE LO CUAL los abajo firmantes, debidamente autorizados para ello, han firmado este Acuerdo.

HECHO en duplicado en Mexico, D.T. el 31 de enero de 1985 en idiomas español e inglés, siendo ambos textos igualmente válidos.

Por el Gobierno de los Estados Unidos Mexicanos:

JESÚS SILVA HERZOG

Por el Gobierno del Reino Unido de Gran Bretaña  
e Irlanda del Norte:

C. M. JAMES

ANEXO 1

ESQUEMA DE TRANSFERENCIA

(1) Respecto de cada deuda por concepto de principal, que surja bajo un contrato cuyo plazo de crédito sea superior a un año, que haya vencido entre el 1ro. de julio de 1983 y el 31 de diciembre de 1983, ambas fechas inclusive, y que no haya sido reembolsada al acreedor:

- (a) Una cantidad igual al 90 por ciento de cada deuda será pagada y transferida de México al Reino Unido en 6 cuotas semestrales consecutivas e iguales el 30 de junio y el 30 de diciembre de cada año, comenzando el 30 de diciembre de 1986; y
- (b) El 10 por ciento restante de cada deuda será pagado y transferido de México al Reino Unido a más tardar dentro de los siguientes cinco días hábiles, contados a partir de la fecha en que las empresas participantes en el programa hayan efectuado los depósitos correspondientes.

(2) Respecto de cada deuda por concepto de principal y/o de interés contractuales, que surjan bajo un contrato cuyo plazo de crédito sea superior a un año, que haya vencido el 30 de junio de 1983 o antes de esta fecha y que no haya sido reembolsada al acreedor:

- (a) Una cantidad igual al 90 por ciento de cada deuda será pagada y transferida de México al Reino Unido en 6 cuotas semestrales consecutivas e iguales el 30 de junio y el 30 [de] diciembre de cada año, comenzando el 30 de diciembre de 1986; y
- (b) El 10 por ciento restante de cada deuda será pagado y transferido de México al Reino Unido a más tardar dentro de los siguientes cinco días hábiles, contados a partir de la fecha en que las empresas participantes en el programa hayan efectuado los depósitos correspondientes.

(3) Respecto de cada deuda que surja bajo un contrato cuyo plazo de crédito sea de un año o menos, que haya vencido el 30 de junio de 1983 o antes de esta fecha y que no haya

sido reembolsada al acreedor, el pago será efectuado y transferido de México al Reino Unido de la manera siguiente:

- El 10 por ciento a más tardar dentro de los siguientes cinco días hábiles, contados a partir de la fecha en que las empresas participantes en el programa hayan efectuado los depósitos correspondientes.
- El 30 por ciento el 30 de junio de 1985.
- El 60 por ciento el 30 de junio de 1986.

## ANEXO 2

### REGLAS

(1) El Departamento y el Banco acordarán una lista de deudas a la cual, en virtud de las disposiciones del Artículo 2 de este Acuerdo, se aplica este Acuerdo.

(2) Dicha lista será completada tan pronto como sea posible. Esta lista puede ser revisada de cuando en cuando a solicitud del Departamento o del Banco. Será necesaria la conformidad del Departamento o del Banco antes de que la lista pueda ser alterada, enmendada o ampliada.

(3) Ni la imposibilidad de completar la lista a que se refieren los párrafos (1) y (2) de este Anexo, ni la demora en su terminación impedirán o demorarán la ejecución de las demás disposiciones de este Acuerdo.

(4) Al efectuar un pago en pesos en el Banco conforme al Artículo 3 de este Acuerdo, el banco notificará al Departamento de dicho pago, remitiendo un certificado emitido por el Banco que indicará:

- (a) La cantidad de tal pago en pesos expresada en la moneda de la deuda, al tipo de cambio prevaleciente en el momento de dicho pago;
- (b) La fecha de pago;
- (c) Detalles del contrato y fecha de pago de la deuda a la que se refiere tal pago; y
- (d) Detalles de cualquier préstamo en pesos concedido para facilitar tal pago.

(5) (a) El Banco transferirá las cantidades necesarias en la moneda de la deuda a un Banco en el Reino Unido junto con instrucciones de pago a favor del acreedor a quien se adeude el pago de conformidad con este Acuerdo.

(b) Al hacer dicha transferencia, el Banco suministrará al Departamento los detalles de las deudas y de los intereses relacionados con la transferencia.

[TRADUCTION — TRANSLATION]

ACCORD<sup>1</sup> ENTRE LE GOUVERNEMENT DU ROYAUME-UNI DE GRANDE-BRETAGNE ET D'IRLANDE DU NORD ET LE GOUVERNEMENT DES ÉTATS-UNIS DU MEXIQUE RELATIF À CERTAINES DETTES COMMERCIALES

Le Gouvernement du Royaume-Uni de Grande-Bretagne et d'Irlande du Nord (ci-après dénommé « le Gouvernement du Royaume-Uni ») et le Gouvernement des États-Unis du Mexique (ci-après dénommé « le Gouvernement du Mexique »),

A la suite de la Conférence sur la consolidation des dettes du Mexique qui s'est tenue à Paris les 20, 21 et 22 juin 1983 et à laquelle étaient représentés le Gouvernement du Royaume-Uni, le Gouvernement du Mexique, les Gouvernements de certains autres pays créanciers, le Fonds monétaire international, la Banque internationale pour la reconstruction et le développement, le Secrétariat de la Conférence des Nations Unies sur le commerce et le développement, la Commission des communautés européennes, l'Organisation de coopération et de développement économiques et la Banque interaméricaine de développement,

Sont convenus de ce qui suit :

*Article premier.* DÉFINITIONS

Dans le présent Accord, à moins que n'apparaisse une intention contraire :

a) Le terme « certificat » désigne un certificat délivré par la Nacional Financiera S.A. en confirmation du paiement en pesos mexicains effectué par le débiteur;

b) Le terme « contrat » désigne un contrat au sens défini à l'article 2 du présent Accord;

c) Le terme « créancier » désigne un créancier au sens défini à l'article 2 du présent Accord;

d) Le terme « période de crédit » désigne, par rapport à un contrat, la période de crédit la plus longue en ce qui concerne les dettes contractées en vertu de ce contrat, et les références aux contrats aux termes desquels la période de crédit est inférieure à une année comprennent les contrats qui ne prévoient l'octroi d'aucune période de crédit;

e) L'expression « monnaie de la dette » désigne la livre sterling lorsque le contrat stipule que la dette est remboursable dans cette monnaie, ou le dollar des États-Unis lorsque le contrat stipule que la dette est remboursable dans cette monnaie. Lorsque le contrat prévoit le paiement dans une autre monnaie, à l'exception du peso mexicain, la monnaie de la dette est déterminée entre la Banque et le Département qui choisissent entre la livre sterling et le dollar des États-Unis;

<sup>1</sup> Entré en vigueur le 31 janvier 1985 par la signature, conformément à l'article 11.



f) Le terme « dette » désigne toute dette à laquelle les dispositions du présent Accord s'appliquent en vertu des dispositions des articles 2 et 10 et de l'annexe 2 dudit Accord;

g) Le terme « débiteur » désigne un débiteur au sens défini à l'article 2 du présent Accord;

h) Le terme « échéance », appliqué à une dette, désigne la date à laquelle celle-ci doit être réglée aux termes du contrat de crédit pertinent ou du billet à ordre ou de la lettre de change tirée conformément aux dispositions dudit contrat de crédit;

i) L'expression « entreprises privées mexicaines » désigne une personne, un groupe de personnes ou une société légalement constituée au Mexique, à l'exception de la Banque du Mexique, des banques mexicaines étatiques et des personnes morales du secteur public autres que les sociétés à participation gouvernementale minoritaire définies et énumérées dans le numéro du « Diario Oficial » du 15 novembre 1982;

j) L'expression « paiement en pesos » désigne un paiement effectué en pesos, spécifié à l'article 3 du présent Accord;

k) L'expression « la Banque » désigne la Nacional Financiera S.A. ou toute autre banque ou département que le Gouvernement du Mexique pourra désigner à l'avenir aux fins du présent Accord;

l) L'expression « le Département » désigne le Département de garantie des crédits à l'exportation du Gouvernement du Royaume-Uni ou tout autre département ou agence que le Gouvernement du Royaume-Uni pourra désigner à l'avenir aux fins du présent Accord;

m) L'expression « plan de transfert » désigne le plan de transfert visé à l'article 4 du présent Accord.

## Article 2. LES DETTES

1) Sous réserve des dispositions du paragraphe 2 du présent article, les dispositions du présent Accord s'appliquent à toute dette contractée par des entreprises privées mexicaines (ci-après dénommées « le débiteur »), à titre de débiteur principal ou de garant envers une personne, un groupe de personnes ou une société résidant au Royaume-Uni ou y exerçant une activité commerciale, ou leurs successeurs (ci-après dénommés « le créancier »), à condition :

a) Que la dette découle directement ou indirectement d'un contrat ou d'un accord le complétant (ci-après dénommé « le contrat ») qui a été conclu avant le 20 décembre 1982 entre le débiteur et le créancier en vue de la fourniture de biens ou de services ou des deux à la fois à partir d'un pays autre que le Mexique ou en vue de leur financement, lorsque les biens ont été livrés, les services rendus ou le financement assuré, selon le cas, avant la date mentionnée ci-avant;

b) i) Que la dette porte sur le capital et les intérêts courant jusqu'à échéance aux termes d'un contrat venant lui-même à échéance le ou avant le 30 juin 1983 et que ladite dette reste impayée;

ii) Que la dette porte sur le capital découlant d'un contrat, lorsque la période de crédit est supérieure à une année, l'échéance se situant entre le 1<sup>er</sup> juillet

1983 et le 31 décembre 1983, ces deux dates étant incluses, et que la dette demeure impayée au moment de l'échéance;

- c) Qu'il s'agisse d'un contrat de crédit dont le remboursement est garanti par le Département;
- d) Que la dette ne fasse pas l'objet d'une garantie de paiement émise en faveur du créancier par le Gouvernement du Mexique, la Banque du Mexique, les banques mexicaines étatiques ou les personnes morales du secteur public autres que les sociétés à participation gouvernementale minoritaire définies et énumérées dans le numéro du « Diario Oficial » du 15 novembre 1982; et
- e) Que la dette ne soit pas libellée en pesos dans le contrat de crédit.

2) Les dispositions du présent Accord ne s'appliquent pas à la partie de toute dette qui correspond à une somme dont le paiement constitue une condition de la formation du contrat de crédit ou à une somme dont le non-paiement constitue un motif d'annulation ou de résiliation dudit contrat.

### *Article 3. VERSEMENTS EFFECTUÉS EN PESOS AU TITRE DES DETTES*

1) Le Gouvernement du Mexique s'engage à inviter et à encourager les débiteurs à enregistrer leurs dettes auprès des autorités mexicaines compétentes et à prolonger la période d'enregistrement lorsque cela s'avère nécessaire.

2) Le Gouvernement du Mexique met les devises à la disposition des débiteurs à un taux correspondant à celui qui s'applique aux obligations du secteur public ou à des obligations similaires à celles-ci. Le Gouvernement du Mexique s'engage à inviter et à encourager les débiteurs à effectuer leurs paiements directement auprès du mécanisme approprié des opérations de contrepartie (FICORCA) pour des montants correspondants aux montants dus aux créanciers et qui doivent être transférés conformément aux dispositions de l'alinéa *a*) du paragraphe 1, de l'alinéa *a*) du paragraphe 2 et du paragraphe 3 de l'annexe 1. Il s'engage également à fournir aux débiteurs, lorsque cela s'avère nécessaire, les moyens, tels que des prêts en pesos, leur permettant d'effectuer les paiements en question.

3) Tout paiement en pesos effectué par un débiteur est, soit à compter de l'entrée en vigueur du présent Accord, soit lors du paiement par le débiteur, y compris toutes sommes accordées à la suite d'une action en justice, transféré aux créanciers conformément aux dispositions de l'article 4 du présent Accord.

### *Article 4. PAIEMENTS AUX CRÉANCIERS*

1) Le Gouvernement du Mexique s'assure que l'équivalent en devises des montants versés par les débiteurs est transféré ponctuellement aux créanciers résidant au Royaume-Uni dans la monnaie de la dette, conformément au plan de transfert figurant dans l'annexe 1 du présent Accord.

2) Le Gouvernement du Royaume-Uni confirme que, lorsqu'un paiement a été effectué par un débiteur grâce à un prêt accordé par la Banque afin de faciliter le paiement, l'obligation du Gouvernement du Mexique de transférer un complément de devises au créancier résidant au Royaume-Uni dans la monnaie de la dette sera, dans la mesure où de tels paiements sont liés à de tels transferts,

- a) Levée à la demande du Gouvernement du Mexique dans le cas où :
- i) Le débiteur a manqué à ses paiements portant sur six mensualités consécutives se rapportant au prêt, et
  - ii) La Banque a introduit une action en justice devant les tribunaux du Mexique afin d'obtenir le paiement; et
- b) Effacée à la suite d'une notification adressée au Département par la Banque selon laquelle :
- i) Le débiteur a été déclaré par les tribunaux du Mexique en « suspensión de pagos » (cessation de paiements), ou
  - ii) Le débiteur a été déclaré en faillite par les tribunaux du Mexique.
- 3) Lorsque survient la situation prévue à l'alinéa a) du paragraphe 2 ci-avant, la Banque poursuit son action en justice devant les tribunaux du Mexique jusqu'à ce qu'un jugement intervienne. Lorsque
- a) La décision de justice est favorable à la Banque, celle-ci maintient sa réclamation jusqu'à l'exécution du jugement par la vente des biens des débiteurs ou par d'autres moyens. A la suite du paiement effectué en exécution dudit jugement, la Banque appliquera ledit paiement à la liquidation des intérêts accumulés en ce qui concerne le prêt en pesos accordé au débiteur non remboursé, ainsi qu'au solde du prêt qui reste à payer. Au cas où :
- i) Ledit paiement est plus que suffisant pour assurer le règlement des intérêts accumulés et non payés ainsi que la portion du prêt au sujet de laquelle des transferts ont été antérieurement effectués au bénéfice du créancier par le Gouvernement du Mexique, celui-ci transfère immédiatement cet excédent au créancier résidant au Royaume-Uni dans la monnaie de la dette au taux de change contrôlé prévalant alors ou, en l'absence d'un taux de change contrôlé, ledit transfert s'effectue au taux du marché libre et les obligations du Gouvernement du Mexique en ce qui concerne ladite dette sont alors satisfaites;
  - ii) Ledit paiement est soit inférieur soit simplement suffisant pour assurer la liquidation des intérêts et de la portion impayée du prêt, le Gouvernement est alors libéré de toute obligation en ce qui concerne ladite dette;
- b) Le jugement rendu n'est pas favorable à la Banque :
- i) Si le prêt accordé au débiteur s'élevait à 90 p. 100 au moins du montant de la dette devant être transféré aux termes de l'alinéa a) du paragraphe 1, de l'alinéa a) du paragraphe 2 et du paragraphe 3 de l'annexe 1 du présent Accord, le Gouvernement du Mexique verse immédiatement au créancier résidant au Royaume-Uni les montants non transférés en raison des circonstances prévues à l'alinéa a) du paragraphe 2 ci-avant, et ledit Gouvernement s'acquitte, à l'échéance, desdites obligations qui demeurent concernant le transfert au créancier au Royaume-Uni, ou
  - ii) Si le prêt portait sur la totalité de la dette devant être transférée aux termes du présent Accord, le Gouvernement du Mexique est alors libéré de toute obligation.
- 4) Le Gouvernement du Mexique reconnaît que lorsqu'un montant quelconque demeure impayé par le débiteur au créancier résidant au Royaume-Uni, une fois que ledit Gouvernement, en raison de l'alinéa b) du paragraphe 2 ou du sous-

alinéa ii) de l'alinéa b) du paragraphe 3 du présent article, a cessé d'assumer une quelconque obligation quant aux transferts au créancier en ce qui concerne la dette, le créancier est alors libre de faire valoir ses droits à l'égard du débiteur et le Gouvernement du Mexique accorde alors au créancier l'aide que ce dernier pourra solliciter à cet égard. Le Gouvernement du Mexique assure au créancier des devises au taux de change contrôlé prévalant alors ou, en l'absence d'un taux de change contrôlé, au taux du marché libre, de manière à permettre au créancier de transférer en devises les montants qu'il aura été en mesure d'obtenir à la suite de la revendication de ses droits.

#### *Article 5. INTÉRÊT*

1) Conformément aux dispositions du présent article, le Gouvernement du Mexique est tenu de verser au créancier un intérêt sur le montant de toute dette, dans la mesure où cette dette n'aura pas été réglée par un versement effectué au bénéfice du créancier résidant au Royaume-Uni aux termes de l'article 4 du présent Accord.

2) L'intérêt sera dû et exigible jusqu'au règlement de la dette au créancier, et sera payé et transféré au créancier intéressé, dans la monnaie de la dette, deux fois l'an le 30 juin et le 30 décembre de chaque année. Le paiement initial des intérêts sera effectué au plus tard cinq jours ouvrables à compter de la date à partir de laquelle le débiteur commence à participer au programme et a versé les dépôts correspondants.

3) L'intérêt sera calculé sur l'encours de la dette, au taux de 12 p. 100 l'an (365 jours) lorsque la monnaie de la dette est exprimée en livres sterling, et au taux de 12,5 p. 100 l'an (365 jours) lorsque la monnaie de la dette est exprimée en dollars des Etats-Unis.

#### *Article 6. ECHANGE DE RENSEIGNEMENTS*

Le Département et la Banque échangeront tous les renseignements nécessaires à l'exécution du présent Accord.

#### *Article 7. AUTRES ARRANGEMENTS RELATIFS AU RÈGLEMENT DES DETTES*

1) Si le Gouvernement du Mexique conclut avec un pays créancier autre que le Royaume-Uni un arrangement prévoyant pour le remboursement de dettes analogues à celles qui font l'objet du présent Accord des conditions plus favorables aux créanciers que les conditions énoncées dans ledit Accord, des conditions non moins favorables que les conditions convenues avec cet autre pays créancier seront alors accordées aux créanciers, sous réserve des paragraphes 2 et 3 du présent article, pour le règlement des dettes visées dans le présent Accord, nonobstant toute disposition du présent Accord qui pourrait s'y opposer.

2) Les dispositions du paragraphe 1 du présent article ne s'appliqueront pas dans le cas où le montant total des dettes à l'autre pays créancier serait inférieur à l'équivalent d'un million de DTS.

3) Les dispositions du paragraphe 1 du présent article ne s'appliqueront pas aux questions concernant le paiement des intérêts visés à l'article 5 du présent Accord.

*Article 8. MAINTIEN DES DROITS ET OBLIGATIONS*

Le présent Accord et son application n'affecteront pas les droits et obligations qui sont ceux des créanciers et des débiteurs en vertu des contrats de crédit.

*Article 9. DISPOSITIONS PRATIQUES*

L'application du présent Accord est régie par les dispositions pratiques énoncées dans l'annexe 2 au présent Accord.

*Article 10. ANNEXES*

Les annexes au présent Accord en font partie intégrante.

*Article 11. ENTRÉE EN VIGUEUR ET DURÉE*

Le présent Accord entrera en vigueur à la date de sa signature et demeurera en vigueur jusqu'au moment où aura été effectué au bénéfice des créanciers le dernier des versements visés aux articles 4 et 5 du présent Accord.

EN FOI DE QUOI les soussignés, à ce dûment autorisés, ont signé le présent Accord.

FAIT à Mexico le 31 janvier 1985 en double exemplaire, en langues anglaise et espagnole, les deux textes faisant également foi.

Pour le Gouvernement du Royaume-Uni de Grande-Bretagne  
et d'Irlande du Nord :

C. M. JAMES

Pour le Gouvernement des Etats-Unis du Mexique :

JESÚS SILVA HERZOG

ANNEXE I

PLAN DE TRANSFERT

1) En ce qui concerne le capital de chaque dette résultant d'un contrat de crédit d'une durée supérieure à une année et qui est venu à échéance entre le 1<sup>er</sup> juillet et le 31 décembre 1983, ces deux dates étant incluses, et qui demeure impayé :

- a) Un montant égal à 90 p. 100 de chaque dette sera versé et transféré du Mexique au Royaume-Uni en six versements semestriels, consécutifs et d'un même montant, le 30 juin et le 30 décembre de chaque année, à compter du 30 décembre 1986; et
- b) Les 10 p. 100 restants de chaque dette seront versés et transférés du Mexique au Royaume-Uni dans les cinq jours ouvrables à compter de la date à laquelle le débiteur commence à participer au programme et a effectué les dépôts correspondants.

2) En ce qui concerne le capital et/ou les intérêts contractuels résultant d'un contrat de crédit d'une durée supérieure à une année et qui est venu à échéance le ou avant le 30 juin 1983 et qui demeure impayé :

- a) Un montant égal à 90 p. 100 de chaque dette sera versé et transféré du Mexique au Royaume-Uni en six versements semestriels, consécutifs et d'un même montant, le 30 juin et le 30 décembre de chaque année, à compter du 30 décembre 1986; et

b) Les 10 p. 100 restants de chaque dette seront versés et transférés du Mexique au Royaume-Uni dans les cinq jours ouvrables à compter de la date à laquelle le débiteur commence à participer au programme et a effectué les dépôts correspondants.

3) En ce qui concerne chaque dette résultant d'un contrat de crédit d'une durée d'une année ou de moins d'une année et qui est venu à échéance le ou avant le 30 juin 1983 et qui demeure impayé, le paiement sera effectué et transféré du Mexique au Royaume-Uni comme suit :

- 10 p. 100 dans les cinq jours ouvrables à compter de la date à laquelle le débiteur commence à participer au programme et a effectué les dépôts correspondants;
- 30 p. 100 le 30 juin 1985;
- 60 p. 100 le 30 juin 1986.

## ANNEXE 2

### DISPOSITIONS PRATIQUES

1) Le Département et la Banque dresseront d'un commun accord une liste des dettes auxquelles le présent Accord est applicable en vertu des dispositions de son article 2.

2) Cette liste sera établie dès que possible. Elle pourra être revue de temps à autre à la demande du Département ou de la Banque. Toute modification, révision ou adjonction sera soumise à l'accord préalable du Département et de la Banque.

3) L'impossibilité d'établir la liste visée aux paragraphes 1 et 2 de la présente annexe ou un retard dans sa mise au point n'empêcheront ni ne retarderont l'application des autres dispositions du présent Accord.

4) Au moment du dépôt d'un versement en pesos auprès de la Banque aux termes de l'article 3 du présent Accord, la Banque informera le Département de ce dépôt en lui remettant un certificat émis par elle qui indiquera :

- a) Le montant dudit dépôt en pesos, libellé dans la monnaie de la dette au taux de change en vigueur à la date du versement;
- b) La date du versement;
- c) Les détails du contrat de crédit et la date d'échéance de la dette à laquelle se rapporte ledit versement;
- d) Les détails du prêt en pesos accordé afin de faciliter de tels versements.

5) a) La Banque transférera les montants nécessaires dans la monnaie de la dette à une banque du Royaume-Uni et lui donnera des instructions concernant le paiement au bénéfice du créancier auquel ledit paiement doit être effectué aux termes du présent Accord.

b) En effectuant ledit transfert, la Banque donnera au Département les renseignements relatifs aux dettes et aux intérêts auxquels se rapportent lesdits transferts.

No. 24571

---

**UNITED KINGDOM OF GREAT BRITAIN  
AND NORTHERN IRELAND  
and  
UNITED STATES OF AMERICA**

**Exchange of notes constituting an agreement regarding  
arrangements for the use by United Kingdom forces  
of military facilities on Ascension Island. London,  
25 March 1985**

*Authentic text: English.*

*Registered by the United Kingdom of Great Britain and Northern Ireland  
on 26 November 1986.*

---

**ROYAUME-UNI DE GRANDE-BRETAGNE  
ET D'IRLANDE DU NORD  
et  
ÉTATS-UNIS D'AMÉRIQUE**

**Échange de notes constituant un accord relatif à des  
arrangements en vue de l'utilisation par les forces bri-  
tanniques d'installations militaires dans l'île de l'As-  
cension. Londres, 25 mars 1985**

*Texte authentique : anglais.*

*Enregistré par le Royaume-Uni de Grande-Bretagne et d'Irlande du Nord  
le 26 novembre 1986.*

EXCHANGE OF NOTES CONSTITUTING AN AGREEMENT<sup>1</sup> BETWEEN THE GOVERNMENT OF THE UNITED KINGDOM OF GREAT BRITAIN AND NORTHERN IRELAND AND THE GOVERNMENT OF THE UNITED STATES OF AMERICA REGARDING ARRANGEMENTS FOR THE USE BY UNITED KINGDOM FORCES OF MILITARY FACILITIES ON ASCENSION ISLAND

---

I

*The Secretary of State for Foreign and Commonwealth Affairs  
to the Ambassador for the United States of America*

FOREIGN AND COMMONWEALTH OFFICE  
LONDON

25 March 1985

Excellency

1. I have the honour to refer to the Agreement of June 25 1956 concerning the extension of the Bahamas Long Range Proving Ground by the establishment of additional sites on Ascension Island;<sup>2</sup> the Exchange of Notes of August 24 and 25 1959 concerning the practical application of the Agreement of June 25 1956;<sup>3</sup> the Exchange of Notes of August 29 1962 concerning the use of the Airfield at Wideawake on Ascension [Island] by Aircraft of the Royal Air Force;<sup>4</sup> the Exchange of Notes of July 17 1967 amending the 1956 Agreement referred to above in respect of British and United States Representation;<sup>5</sup> and the Exchange of Notes of March 30 1973 concerning the expanded use of Ascension Island.<sup>6</sup>

2. I also have the honour to refer to the decision of the Government of the United Kingdom to establish forces on Ascension Island and to make the following proposals:

- (a) Arrangements shall be made for the use by United Kingdom forces of military facilities on those sites provided or to be provided for the United States on Ascension Island in accordance with the provisions of the agreements referred to in paragraph 1 of this Note
- (b) The arrangements shall be established in a Memorandum of Understanding to be concluded between the Ministry of Defence representing the Government of the United Kingdom and the Department of Defense representing the Government of the United States.

---

<sup>1</sup> Came into force on 25 March 1985, the date of the note in reply, in accordance with the provisions of the said notes.

<sup>2</sup> United Nations, *Treaty Series*, vol. 249, p. 91.

<sup>3</sup> *Ibid.*, vol. 351, p. 438.

<sup>4</sup> *Ibid.*, vol. 449, p. 177.

<sup>5</sup> *Ibid.*, vol. 619, p. 335.

<sup>6</sup> *Ibid.*, vol. 886, p. 187.



3. If the foregoing proposals are acceptable to the Government of the United States of America, I have the honour to propose that this Note together with your reply shall be regarded as constituting an Agreement between our two Governments which shall enter into force on the date of your reply and remain in force for the duration of the Agreement of June 25 1956 or until one year from the day on which either Government gives notice to the other of its intention to terminate the Agreement.

Accept, Excellency, the renewed assurances of my highest consideration.

For the Secretary of State:

CHARLES D. SANDERSON

## II

*The Ambassador of the United States of America to the Secretary of State  
for Foreign and Commonwealth Affairs*

EMBASSY OF THE UNITED STATES OF AMERICA  
LONDON

March 25, 1985

No. 53

Excellency:

I have the honor to acknowledge receipt of your Note of March 25, 1985 which reads as follows:

[See note I]

In reply I have the honor to inform you that the foregoing proposals are acceptable to the Government of the United States of America, who therefore agree that your Note, together with this reply, shall constitute an Agreement between the two Governments in this matter which shall enter into force on this day's date.

Accept, Excellency, the renewed assurances of my highest consideration.

CHARLES H. PRICE II

[TRADUCTION — TRANSLATION]

ÉCHANGE DE NOTES CONSTITUANT UN ACCORD<sup>1</sup> ENTRE LE GOUVERNEMENT DU ROYAUME-UNI DE GRANDE-BRETAGNE ET D'IRLANDE DU NORD ET LE GOUVERNEMENT DES ÉTATS-UNIS D'AMÉRIQUE RELATIF À DES ARRANGEMENTS EN VUE DE L'UTILISATION PAR LES FORCES BRITANNIQUES D'INSTALLATIONS MILITAIRES DANS L'ÎLE DE L'ASCENSION

I

*Le Ministre des affaires étrangères et du Commonwealth  
à l'Ambassadeur des Etats-Unis d'Amérique*

MINISTÈRE DES AFFAIRES ÉTRANGÈRES ET DU COMMONWEALTH  
LONDRES

Le 25 mars 1985

Monsieur l'Ambassadeur,

1. J'ai l'honneur de me référer à l'Accord conclu le 25 juin 1956 relatif à l'extension du Centre d'essai des îles Bahamas pour engins téléguidés à longue portée par l'aménagement de nouveaux terrains dans l'île de l'Ascension<sup>2</sup>; à l'échange de notes datées des 24 et 25 août 1959 concernant l'application pratique de l'Accord du 25 juin 1956<sup>3</sup>; à l'échange de notes datées du 29 août 1962 relatives à l'utilisation par les avions de la Royal Air Force, du terrain d'aviation de Wideawake dans l'île de l'Ascension<sup>4</sup>; à l'échange de notes datées du 17 juillet 1967 modifiant l'Accord de 1956 susmentionné en ce qui concerne la représentation du Royaume-Uni et des Etats-Unis<sup>5</sup>; et, enfin, à l'échange de notes datées du 30 mars 1973 relatif aux installations destinées aux forces armées des Etats-Unis dans l'île de l'Ascension<sup>6</sup>.

2. Me référant en outre à la décision du Gouvernement britannique de déployer des forces sur l'île de l'Ascension, je propose ce qui suit :

- a) Des arrangements seront pris en vue de l'utilisation par les forces britanniques des installations militaires situées sur les sites qui sont ou seront mis à la disposition des Etats-Unis sur l'île de l'Ascension conformément aux clauses des accords mentionnés au paragraphe 1 de la présente note;
- b) Ces arrangements feront l'objet d'un mémorandum d'accord qui sera conclu entre le Ministère de la défense, représentant le Gouvernement du Royaume-Uni, et le Département de la défense, représentant le Gouvernement des Etats-Unis.

<sup>1</sup> Entré en vigueur le 25 mars 1985, date de la note de réponse, conformément aux dispositions desdites notes.

<sup>2</sup> Nations Unies, *Recueil des Traités*, vol. 249, p. 91.

<sup>3</sup> *Ibid.*, vol. 351, p. 439.

<sup>4</sup> *Ibid.*, vol. 449, p. 177.

<sup>5</sup> *Ibid.*, vol. 619, p. 335.

<sup>6</sup> *Ibid.*, vol. 886, p. 187.

3. Si les propositions qui précèdent rencontrent l'agrément du Gouvernement des Etats-Unis d'Amérique, je propose que la présente note et votre réponse soient considérées comme constituant entre les deux gouvernements un accord sur la question, qui entrera en vigueur à la date de votre réponse et le restera pendant la durée de l'Accord du 25 juin 1956 ou pendant une période d'un an à compter de la date à laquelle l'un ou l'autre gouvernement aura notifié l'autre de son intention de mettre un terme à l'Accord.

Veillez agréer, Monsieur l'Ambassadeur, etc.

Pour le Ministre des affaires étrangères :  
CHARLES D. SANDERSON

## II

*L'Ambassadeur des Etats-Unis d'Amérique  
au Ministre des affaires étrangères et du Commonwealth*

AMBASSADE DES ÉTATS-UNIS D'AMÉRIQUE  
LONDRES

Le 25 mars 1985

N° 53

Monsieur le Ministre,

J'ai l'honneur d'accuser réception de votre note du 25 mars 1985, dont le texte suit :

[Voir note I]

En réponse, je tiens à porter à votre connaissance que les propositions qui précèdent rencontrent l'agrément du Gouvernement des Etats-Unis d'Amérique, qui accepte par conséquent que votre note ainsi que la présente réponse constituent entre les deux gouvernements un accord qui entrera en vigueur ce jour.

Veillez agréer, Monsieur le Ministre, etc.

CHARLES H. PRICE II



No. 24572

---

**CHINA  
and  
THAILAND**

**Agreement for the promotion and protection of investments  
(with protocol). Signed at Bangkok on 12 March 1985**

*Authentic texts: Chinese, Thai and English.  
Registered by China on 4 December 1986.*

---

**CHINE  
et  
THAÏLANDE**

**Accord relatif à l'encouragement et à la protection des  
investissements (avec protocole). Signé à Bangkok le  
12 mars 1985**

*Textes authentiques : chinois, thaï et anglais.  
Enregistré par la Chine le 4 décembre 1986.*

[CHINESE TEXT — TEXTE CHINOIS]

## 中华人民共和国政府和泰王国政府 关于促进和保护投资的协定

中华人民共和国政府和泰王国政府，

愿在平等互利原则的基础上扩大两国间的经济合作，特别是为一国国民和公司在另一国领土内的投资创造有利条件；

认识到根据国际协定鼓励和相互保护此种投资将有助于鼓励投资者经营的积极性和增进两国的繁荣，

达成协议如下：

### 第 一 条

本协定内：

一、“国民”一词系指依照缔约任何一方的有效法律，具有该缔约一方国籍的自然人。

二、“公司”一词系指依照缔约任何一方的有效法律在其领土内设立或组成的法人，不论其责任是否有限以及是否以营利为目的。

三、“投资”一词系指缔约任何一方依照其法律和法规所许可的各种财产，主要是：

(一) 动产、不动产和其他财产的权利，如抵押权、留置权和质权；

(二) 公司的股份、股票和债券或该类公司财产中的权益；

- (三) 对金钱的请求权或依合同具有金钱价值的行为请求权；
- (四) 知识产权和商誉；
- (五) 依法律或法律允许根据合同赋予的营业特许权，包括勘探、耕作、提炼或开发自然资源的特许权。

四、“收益”一词系指投资所产生的款项，特别包括但不限于利润、利息、资本利得、股息、提成费或酬金。

## 第 二 条

一、本协定的优惠，只适用于业经缔约另一方主管部门书面专项批准的缔约一方国民和公司在缔约另一方领土内的投资。

二、缔约任何一方国民和公司得自由地为本协定生效之前或之后进行的任何投资申请上述批准。

三、行使批准的缔约一方在对任何投资给予批准时，得自由地规定适当的条件。

## 第 三 条

一、缔约各方在顾及其计划和政策的同时，应鼓励和促进缔约另一方国民和公司在其领土内的投资。

二、缔约一方国民和公司在缔约另一方领土内的投资，应依缔约另一方的法律享有最持久的保护和保障。

## 第 四 条

一、(一) 缔约各方国民和公司在缔约另一方领土内的投资及其收益受到的待遇应是公平的，并不低于任何第三国国民和公司的投资及其收益所受到的待遇。

(二) 缔约各方在其领土内给予缔约另一方国民和公司 在管理、使用、享有或处置他们的投资方面的待遇应是公平的，并不低于给予任何第三国国民和公司的待遇。

二、缔约各方应恪守根据其法律对缔约另一方国民和公司的投资所作的除本协定以外的任何承诺。如果缔约一方的法律有改变，缔约另一方国民和公司应遵守新法律，但缔约一方应对上述国民和公司的适当利益给予合理安排。

## 第 五 条

一、(一) 缔约任何一方只有为了公共利益并给予补偿，方可对缔约另一方国民或公司 在其领土内的投资采取征收、国有化或其他类似措施。补偿应相当于被征收投资的适当价值，应能有效地兑现，不得无故迟延并应根据第六条第二款的规定自由转移。

(二) 上述任何征收、国有化或类似措施的合法性，应由采取征收措施的缔约一方有管辖权的法院进行审查。

(三) 在任何情况下，为确定本条所述的被征收投资财产的适当价值，缔约任何一方国民或公司的投资受到的待遇，应不低于缔约另一方给予任何第三国国民或公司的类似投资的待遇。

二、当缔约一方对依照有效法律在其领土内任何地方设立或组成的并由缔约另一方国民或公司持有股份的公司的财产进行征收时，该缔约一方应确保适用本条第一款的规定，以保证拥有此种股份的缔约另一方国民或公司得到本条所规定的补偿。

三、缔约一方国民或公司在缔约另一方领土内的投资，因该缔约另一方领土内发生战争或其他武装冲突、全国紧急状态、叛乱或



骚乱而遭受损失，则在该缔约另一方可能采取的有关援助方面给予缔约一方国民或公司的待遇，应不低于在相同情况下给予任何第三国国民或公司的待遇。

四、在不损害本条上述规定的情况下，在处理上述任何事项中缔约一方国民和公司在缔约另一方领土内受到的待遇，应不低于任何第三国国民和公司所受到的待遇。

## 第 六 条

一、缔约任何一方应保证缔约另一方国民或公司自由转移其在缔约一方领土内的投资及其收益，包括：

- (一) 利润、股息、利息及其他合法收入；
- (二) 投资的清算款项；
- (三) 与投资有关的贷款的偿还款项；
- (四) 本协定第一条第三款第(四)项的许可证费；
- (五) 技术援助或技术服务费、管理费；
- (六) 在缔约一方领土内从事与投资有关活动的缔约另一方国民的正常收入；
- (七) 执行第五条而支付的征收补偿款项。

二、如缔约一方按第五条规定支付了巨额款项，有关的缔约一方可要求以合理的分期付款方式进行此项转移。

三、本条第一款所述的转移，应依照转移之日接受投资缔约一方官方汇率（卖价）以可自由转移的货币进行。

## 第七 条

一、如缔约任何一方或其指定的代理人，对其国民或公司在缔约另一方领土内的任何投资或其中一部分承保了非商业风险，并根据该保险单向其国民或公司进行了支付，则缔约另一方应承认：

(一) 该国民或公司根据法律或合法交易将其权利或请求权转让给了缔约前者一方或其指定的代理人；

(二) 缔约前者一方或其指定的代理人通过代位，有权行使其权利原有者投保范围内的权利或请求权。

二、如缔约任何一方根据本条第一款第(一)项通过转让获得以缔约另一方合法货币或信用证支付的款项，则该款项和信用证应由缔约一方自由使用以偿付其在缔约另一方领土内的开支。该款项和信用证向境外的转移应受第六条第二款规定的管辖。

## 第八 条

本协定所述给予不低于任何第三国国民和公司的待遇应无条件地给予并不得无故迟延，但不应被解释为缔约一方有义务将因下列情况可能提供的任何待遇、特惠或特权的优惠给予缔约另一方国民或公司：

(一) 设立或扩大关税同盟、自由贸易区、共同对外关税同盟、货币联盟或区域性经济合作组织；

(二) 通过某协议以便在合理的期限内成立或扩大此种联盟或区域；

(三) 在同一地理区域内与第三国或多国旨在促进经济、社会、劳务、工业或货币方面等具体项目范围之内地区的任何合作安排；

(四) 依照泰国投资促进法给予某特别的个人或公司以“受促人”的地位；

(五) 依照中华人民共和国有关促进投资的法律给予某特别的个人或公司以“受惠人”的地位；

(六) 完全或主要与税收有关的任何国际协定或安排，或国内立法。

## 第 九 条

一、缔约双方对本协定的解释或适用发生争端，如可能，应通过协商或谈判解决。

二、如缔约双方间的争端六个月内不能按此解决，则可应缔约任何一方的要求提交仲裁庭。

三、该仲裁庭应按下述方式逐案设立：

(一) 缔约双方各委派一名仲裁员，该两名仲裁员推举一名与缔约双方均有外交关系的第三国国民由缔约双方批准委派为首席仲裁员。

(二) 上述仲裁员应自缔约任何一方通知缔约另一方建议将争端提交仲裁庭之日起二个月内委派，首席仲裁员在四个月内委派。

四、如在本条第三款规定的期限内未能作出必要的委派，且无任何其他有关协议时，缔约任何一方可请求国际法院院长作出必要的委派。如该院长是缔约任何一方的国民或因其他原因不能履行此

项职责，则应请求副院长作出必要的委派。如副院长是缔约任何一方的国民或也不能履行此项职责，则应请求非缔约任何一方国民的国际法院资深法官作出必要的委派。

五、（一）仲裁庭的决定应由多数票作出。该决定对双方均有拘束力。

（二）缔约各方应承担其仲裁员及其参与仲裁程序的费用，首席仲裁员的费用和其余费用由缔约双方平均负担。

（三）关于本款第（一）项和第（二）项规定以外的所有其他方面，均由仲裁庭自行规定其程序。

（四）仲裁庭应对其裁决的依据作出解释。

## 第十 条

本协定于缔约双方相互通知已完成各自国内法律程序之日后第三十天开始生效，有效期为十年。缔约任何一方有权在第九年期满后的任何时间提前十二个月书面通知缔约另一方终止本协定，否则协定将不定期继续有效。然而对于在本协定有效期内批准的投资，其规定自终止之日起继续有效十年。

由各自政府正式授权的签署人在本协定上签字，以资证明。

本协定于一九八五年 佛历二五二八年三月十二日在曼谷签订，一式两份，每份都用中文、泰文、英文写成，三种文本具有同等效力。

若在解释上发生分歧，以英文本为准。

中华人民共和国政府代表

泰王国政府代表



## 议 定 书

值此中华人民共和国政府和泰王国政府关于促进和保护投资的协定签字之际，双方授权代表议定如下各项，作为本协定的组成部分：

一、（一）关于本协定第六条第一款和第三款所述的自由转移，在中华人民共和国方面，应依照中华人民共和国的外汇管理法律和法规，从泰王国国民和公司的外汇存款帐户或从由泰王国国民或公司在中华人民共和国领土内单独或者共同投资的企业的外汇存款帐户中转移。

(二) 若上述外汇存款帐户中的外汇不够转移，属下列款项，应由中华人民共和国政府主管机关提供将当地货币兑换为可自由兑换的货币所需要的外汇以实现向境外的转移：

(1) 本协定第六条第一款第(二)、(四)、(六)和(七)项所述的款项；

(2) 本协定第六条第一款第(三)项所述的款项，业经中国银行担保的；

(8) 本协定第六条第一款第(一)和(五)项所述的由泰国国民和公司在中华人民共和国领土内单独或者共同投资的企业中获得的款项，而该企业已经中华人民共和国政府主管机关专项批准主要在中华人民共和国领土内销售其产品或提供服务的。

(三) 关于本协定第六条第一款第(一)、(三)和(五)项所述的款项转移，如果中华人民共和国的法律和法规有比上述规定更为优惠的规定，应适用于在中华人民共和国投资的泰国国民和公司。

(四) 若本协定第六条第一款第(一)、(三)和(五)项所述的款项转移遇有困难，在中华人民共和国投资的泰国国民和公司可以向中华人民共和国政府主管机关申请，上述主管机关将给予最善意的考虑并提供可能的帮助。

二、(一) 关于本协定第六条第一款和第三款所述的自由转移，在泰国方面，应依照泰国的法律和法规以及其作为国际货币基金组织成员相一致的权利和义务进行。

(二) 上述第二款第(一)项所述的转移，应根据泰国政府主管机关的考虑在互惠的基础上进行，而泰国政府主管机关将对

中华人民共和国国民和公司的每项转移给予最善意的考虑以便提供优惠待遇。

由各自政府正式授权的签署人在本议定书上签字，以资证明。

本议定书于一九八五年 佛历二五二八年三月十二日在曼谷签订，一式两份，每份都用中文、泰文、英文写成，三种文本具有同等效力。

若在解释上发生分歧，以英文本为准。

中华人民共和国政府代表

泰国政府代表

SIDDHI SAVETSILA

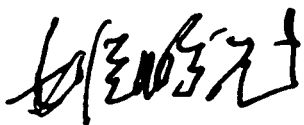

Ji PENGFEI



## [THAI TEXT — TEXTE THAÏ]

ความตกลงระหว่างรัฐบาลแห่งสาธารณรัฐประชาชนจีน

และ

รัฐบาลแห่งราชอาณาจักรไทย.

เพื่อการส่งเสริมและคุ้มครองการลงทุน

รัฐบาลแห่งสาธารณรัฐประชาชนจีนและรัฐบาลแห่งราชอาณาจักรไทย

ด้วยความปรารถนาที่จะสร้างสรรค์เงื่อนไขที่เป็นการอนุเคราะห์เพื่อให้  
ความร่วมมือทางเศรษฐกิจกันมากยิ่งขึ้นระหว่างรัฐทั้งสองและโดยเฉพาะอย่างยิ่งเพื่อให้  
มีการลงทุนโดยคนชาติและบริษัทของรัฐหนึ่ง ในอาณาเขตของอีกรัฐหนึ่งบนพื้นฐานของ  
หลักแห่งความเสมอภาคและผลประโยชน์ร่วมกัน

โดยยอมรับว่า การสนับสนุนการลงทุน เช่นว่านี้และการด้อยถ้อยคุ้มครอง  
การลงทุนภายใต้ความตกลงระหว่างประเทศ จะนำมาซึ่งการเร่งรัดการริเริ่มในทาง  
ธุรกิจของนักลงทุนและเพิ่มทุนความใหญ่โตขึ้นในรัฐทั้งสอง

ได้ตกลงกับดังต่อไปนี้

ข้อ ๑

เพื่อความมุ่งประสงค์แห่งความตกลงนี้

๑. คำว่า "คนชาติ" ให้หมายถึงบุคคลใดซึ่งถือสัญชาติของภาคีสัญญา  
ฝ่ายหนึ่งฝ่ายใดตามกฎหมายที่ใช้บังคับอยู่ในรัฐภาคีสัญญานั้น ๆ

๒. คำว่า "บริษัท" ให้หมายถึงนิติบุคคลซึ่งได้ก่อตั้งหรือจัดตั้งขึ้นในอาณาเขต  
ของรัฐภาคีสัญญาฝ่ายหนึ่งฝ่ายใดตามกฎหมายที่ใช้บังคับอยู่ในรัฐภาคีสัญญานั้นไม่ว่าจำกัด  
ความรับผิดชอบและเพื่อทำไรที่เป็นเงินหรือไม่ก็ตาม



๓. คำว่า "การลงทุน" ให้นำมาซึ่งทรัพย์สินทุกชนิดที่ได้รับอนุญาตโดยภาคีคู่สัญญาแต่ละฝ่ายตามกฎหมายและข้อบังคับที่บังคับใช้อยู่ในรัฐภาคีคู่สัญญาฝ่ายนั้น และให้รวมถึงแต่มีใช้เพียงเฉพาะ

- (ก) สิ่งทรมิตรทรัพย์และอสังหาริมทรัพย์และสิทธิในทรัพย์สินใด เช่น จำนวน สิทธิยึดหน่วง หรือจำนวน
- (ข) หุ้น สกัดอกและหุ้นกู้ของบริษัท หรือผลประโยชน์ในทรัพย์สินของบริษัท เช่นว่านั้น
- (ค) สิทธิเรียกร้องให้ชำระเงินหรือให้ปฏิบัติตามสัญญาใด ๆ ซึ่งมีมูลค่าทางการเงิน
- (ง) สิทธิในทรัพย์สินทางปัญญาและค่าความนิยม (กู๊ดวิลล์)
- (จ) สัมปทานเกี่ยวกับธุรกิจซึ่งได้รับความกฎหมายหรือสัญญา ซึ่งได้รับอนุญาตโดยกฎหมาย รวมทั้งสัมปทานเพื่อการค้นหา เหาะปลุก ขุด หรือแสวงหาประโยชน์ซึ่งทรัพยากรธรรมชาติ

๔. คำว่า "ผลตอบแทน" ให้นำมาซึ่งจำนวนเงินที่ได้รับจากการลงทุนและไม่มีใช้เพียงเฉพาะให้รวมถึง กำไร ดอกเบี้ย ผลได้จากหุ้น เงินปันผล ค่าสิทธิ หรือค่าธรรมเนียม

ข้อ ๒

(๑) คุณประโยชน์ของความตกลงนี้จะใช้เฉพาะในกรณีซึ่งการลงทุนของชนชาติและบริษัทของภาคีคู่สัญญาฝ่ายหนึ่งในอาณาเขตของภาคีคู่สัญญาอีกฝ่ายหนึ่ง ได้รับความเห็นชอบเป็นการเฉพาะ เป็นลายลักษณ์อักษรจากเจ้าหน้าที่ผู้มีอำนาจของภาคีคู่สัญญาฝ่ายหนึ่งเท่านั้น

(๒) คนชาติและบริษัทของภาคีสัญญาฝ่ายหนึ่งฝ่ายใดจะขอความเห็นชอบ  
 เช่นว่านี้เกี่ยวกับการลงทุนใด ๆ ไม่ว่าจะได้กระทำก่อนหรือหลังจากที่ความตกลงนี้  
 เริ่มใช้บังคับใดโดยเสรี

(๓) ในการให้ความเห็นชอบเกี่ยวกับการลงทุนใด ๆ ภาคีสัญญาที่ให้ความ  
 เห็นชอบจะกำหนดเงื่อนไขที่เหมาะสมใดโดยเสรี

ข้อ ๓

๑. โดยคำนึงถึงโครงการและนโยบายของคน ภาคีสัญญาแต่ละฝ่ายจะ  
 สนับสนุนและอำนวยความสะดวกแก่การลงทุนในอาณาเขตของคนโดยคนชาติและบริษัท  
 ของภาคีสัญญาอีกฝ่ายหนึ่ง

๒. การลงทุนของคนชาติและบริษัทของภาคีสัญญาฝ่ายหนึ่งในอาณาเขต  
 ของภาคีสัญญาอีกฝ่ายหนึ่งจะได้อุปโภคซึ่งการคุ้มครองและความมั่นคงเป็นเบื้องต้นตาม  
 กฎหมายของภาคีสัญญาอีกฝ่ายหนึ่ง

ข้อ ๔

๑ (ก) การลงทุนของคนชาติและบริษัทของภาคีสัญญาฝ่ายหนึ่งในอาณาเขต  
 ของภาคีสัญญาอีกฝ่ายหนึ่ง และผลตอบแทนจากการลงทุนนั้น จะได้รับผลประโยชน์ที่เที่ยงธรรม  
 และเป็นการอนุเคราะห์ที่ไม่ดีน้อยกว่าที่คนชาติและบริษัทของรัฐที่สามใด ๆ ได้รับเกี่ยวกับการ  
 ลงทุนและผลตอบแทน

(ข) ภาคีสัญญาแต่ละฝ่ายจะประสาทแก่คนชาติและบริษัทของภาคีสัญญา  
 อีกฝ่ายหนึ่งในอาณาเขตของตนซึ่งผลประโยชน์ที่เที่ยงธรรมและเป็นอนุเคราะห์  
 ไม่ดีน้อยกว่าที่คนได้ประสาทให้แก่คนชาติและบริษัทของรัฐที่สามใด ๆ ในส่วนที่เกี่ยวกับการ

จัดการ การใช้ การอุปโภคหรือการจำหน่ายจ่ายโอนการลงทุนของคนชาติและบริษัทของ  
ภาคีสัญญาอีกฝ่ายหนึ่งนั้น .

๒. ภาคีสัญญาแต่ละฝ่ายจะปฏิบัติตามข้อผูกพันใด ๆ นอกเหนือจากที่ระบุไว้  
ในความตกลงนี้ ซึ่งได้กระทำกับคนชาติและบริษัทของภาคีสัญญาอีกฝ่ายหนึ่งเกี่ยวกับการลงทุน  
ของคนชาติและบริษัทนั้นตามกฎหมายของตน ถ้ามีการเปลี่ยนแปลงใด ๆ ในกฎหมายของภาคี  
คู่สัญญาฝ่ายหนึ่งเช่นว่านั้น คนชาติและบริษัทของภาคีสัญญาอีกฝ่ายหนึ่งจะปฏิบัติตามกฎหมายใหม่  
แต่ภาคีสัญญาฝ่ายแรกจะต้องดำเนินการอันควรเพื่อผลประโยชน์ที่เหมาะสมของคนชาติ และ  
บริษัทเช่นว่านั้น

#### ข้อ ๔

๑. (ก) เพียงเพื่อประโยชน์สาธารณะและโดยมีการจ่ายค่าทดแทนเท่านั้น  
ที่ภาคีสัญญาฝ่ายหนึ่งฝ่ายใดอาจเวนคืน โอนเป็นของรัฐ หรือดำเนินการที่คล้ายคลึงกัน  
ต่อการลงทุนของคนชาติหรือบริษัทของภาคีสัญญาอีกฝ่ายหนึ่งในอาณาเขตของตน ค่าทดแทน  
เช่นว่านั้นจะต้องเท่ากับมูลค่าที่เหมาะสมของการลงทุนที่ถูกเวนคืนจะต้องบังเกิดผลอย่าง  
แท้จริง จะต้องชำระให้โดยไม่ชักช้า และโดยบังคับแห่งพันธสัญญาของวรรค(๒) ของข้อ ๖  
จะต้องโอนโคโยเสรี

(ข) การทบทวนความถูกต้องตามกฎหมายของการเวนคืน การโอน  
เป็นของรัฐหรือมาตรการที่คล้ายกันใด ๆ กังกล่าวข้างต้นให้ทำโดยศาลที่มีอำนาจของภาคี  
คู่สัญญาซึ่งดำเนินการเวนคืนนั้น

(ค) ในกรณีใดก็ตาม เพื่อความมุ่งประสงค์ในการกำหนดมูลค่า  
ที่เหมาะสมของการลงทุนซึ่งถูกเวนคืนที่กล่าวถึงในข้อนี้ การลงทุนของคนชาติ หรือบริษัท  
ของภาคีสัญญาฝ่ายหนึ่งฝ่ายใดจะได้รับผลประโยชน์ที่เป็นการอนุเคราะห์ที่ไม่ดีน้อยกว่าที่ภาคี  
คู่สัญญาอีกฝ่ายหนึ่งได้ประสพแก่การลงทุนที่คล้ายกันของคนชาติหรือบริษัทของรัฐที่สามใด ๆ

๒. ในกรณีที่ภาคีสัญญาฝ่ายหนึ่งเวนคืนการลงทุนของบริษัทซึ่งได้ก่อตั้งหรือจัดตั้งขึ้นตามกฎหมายที่ใช้บังคับอยู่ในส่วนใด ๆ ของอาณาเขตของตนและซึ่งคนชาติหรือบริษัทของภาคีสัญญาอีกฝ่ายหนึ่งเป็นเจ้าของหุ้นอยู่ ภาคีสัญญาฝ่ายนั้นยืนยันว่า จะใช้บทบัญญัติในวรรคหนึ่งของข้อนี้ เท่าที่จำเป็นในอันที่จะให้มีการประกันการจ่ายค่าทดแทนความที่ระงับไว้ในข้อนี้แก่คนชาติหรือบริษัทของภาคีสัญญาอีกฝ่ายหนึ่งซึ่งเป็นเจ้าของหุ้นนั้น ๆ

๓. ในกรณีที่การลงทุนของคนชาติหรือบริษัทของภาคีสัญญาฝ่ายหนึ่งได้รับความเสียหายในอาณาเขตของภาคีสัญญาอีกฝ่ายหนึ่ง เนื่องจากสงครามหรือการขัดกันทางอาวุธอย่างอื่น ภาวะฉุกเฉินของชาติ การจลาจล หรือการก่อความวุ่นวายในอาณาเขตของภาคีสัญญาอีกฝ่ายหนึ่ง คนชาติหรือบริษัทที่เกี่ยวข้องจะได้รับผลประโยชน์เกี่ยวกับการให้ความช่วยเหลือที่เกี่ยวข้องใด ๆ ซึ่งภาคีสัญญาอีกฝ่ายหนึ่งอาจกำหนดขึ้นที่เป็นการอนุเคราะห์ ไม่ค้อยกว่าที่คนชาติหรือบริษัทของรัฐที่สามใด ๆ จะได้รับในสภาพการณ์อย่างเดียวกัน

๔. โดยไม่เป็นการเสื่อมเสียต่อบทบัญญัติข้างต้นของข้อนี้ คนชาติและบริษัทของภาคีสัญญาฝ่ายหนึ่งจะได้รับผลประโยชน์ในเรื่องใด ๆ ที่เกี่ยวข้องข้อนี้ในอาณาเขตของภาคีสัญญาอีกฝ่ายหนึ่งที่เป็นการอนุเคราะห์ไม่ค้อยกว่าที่ได้ประสาทแก่คนชาติและรัฐที่สามใด ๆ

#### ข้อ ๖

๑. ภาคีสัญญาแต่ละฝ่ายจะประกันให้คนชาติและบริษัทของภาคีสัญญาอีกฝ่ายหนึ่งทำการโอนการลงทุนและผลตอบแทนจากการลงทุนของตนที่มีอยู่ในอาณาเขตของภาคีสัญญาฝ่ายแรกได้โดยเสรี รวมทั้ง

- ก. กำไร เงินปันผล ดอกเบี้ย และเงินได้ที่ชอบด้วยกฎหมายอื่น ๆ
- ข. จำนวนเงินที่ได้จากการเลิกกิจการลงทุน
- ค. การชำระคืนตามสัญญาเงินกู้ที่เกี่ยวข้องกับการลงทุน
- ง. ค่าสิทธิในข้อ ๑ (๓) (ง)

- จ. ค่าตอบแทนสำหรับความช่วยเหลือทางวิชาการ หรือการบริการทางวิชาการและคำปรึกษา
- ฉ. รายได้ปกติของคนชาติของภาคีสัญญาอีกฝ่ายหนึ่งที่เกี่ยวข้องกับการลงทุนในอาณาเขตของภาคีสัญญาฝ่ายแรก
- ช. การชำระค่าทดแทนสำหรับการเวนคืน ภายใต้ข้อ ๕

๒. ในกรณีเงินค่าทดแทนที่ภาคีสัญญาฝ่ายหนึ่งได้จ่ายตามข้อ ๕ เป็นเงินจำนวนมาก ภาคีสัญญาที่เกี่ยวข้องอาจขอให้การโอนเงินค่าทดแทนทั้งหมดเป็นงวด ๆ ตามสมควรก็ได้

๓. การโอนโดยเสรีที่กล่าวถึงในวรรค (๑) ของข้อนี้จะกระทำในอัตราแลกเปลี่ยนของทางการ (อัตราขาย) ที่ใช้อยู่ในรัฐภาคีสัญญาที่รับการลงทุนในวันที่มีการโอน ในเงินตราสกุลที่โอนได้โดยเสรี

#### ข้อ ๗

๑. ถ้าภาคีสัญญาฝ่ายหนึ่งฝ่ายใดหรือตัวแทนที่ภาคีสัญญาฝ่ายนั้นตั้งขึ้นได้ชำระเงิบบัณฑิตหรือบริษัทของคนคามกรมธรรม์ประกันภัยที่คุ้มครองภัยอันตรายในทางพาณิชย์ซึ่งภาคีสัญญาฝ่ายนั้นได้ทำไว้สำหรับการลงทุนใด ๆ หรือส่วนใด ๆ ของการลงทุนนั้นของคนชาติหรือบริษัทนั้นในอาณาเขตของรัฐภาคีสัญญาอีกฝ่ายหนึ่ง ภาคีสัญญาฝ่ายหลังจะยอมรับรอง

(ก) การเวนสิทธิ์หรือข้อเรียกร้องใด ๆ ไม่ว่าจะโดยกฎหมายหรือโดยธุรกรรมทางกฎหมายจากคนชาติหรือบริษัท เช่นว่านั้นให้แก่ภาคีสัญญาฝ่ายแรกหรือตัวแทนที่ภาคีสัญญาฝ่ายนั้นตั้งขึ้น และ

(ข) ว่าภาคีสัญญาฝ่ายแรกหรือตัวแทนที่ภาคีสัญญาฝ่ายนั้นตั้งขึ้น มีสิทธิโดยอาศัยการสรวมสิทธิที่จะใช้สิทธิและที่จะบังคับให้เป็นไปตามข้อเรียกร้องของผู้ทรงสิทธิคนก่อนเท่าที่ผู้ทรงสิทธิคนก่อนนั้นได้ประกันไว้

๒. ถ้าภาคีสัญญามายแรกได้มาซึ่งจำนวนเงินที่เป็นเงินตราอันชอบด้วยกฎหมายของภาคีสัญญาอีกฝ่ายหนึ่งหรือเป็นสินเชื่อของเงินตราเช่นว่านั้น โดยอาศัยการเวนสิทธิตามอนุวรรค (ก) ของวรรค ๑ ของข้อนี้ จำนวนเงินและสินเชื่อเช่นว่านั้นจะต้องมีไว้ให้ภาคีสัญญามายแรกได้ใช้เป็นค่าใช้จ่ายในอาณาเขตของภาคีสัญญามายหลังโดยเสรี การโอนเงินและสินเชื่อออกนอกอาณาเขตจะต้องอยู่ในบังคับแห่งบทบัญญัติของวรรค ๒ ของข้อ ๖

### ข้อ ๔

ผลประติบัติอันเป็นการอนุเคราะห์ไม่ค้อยกว่าที่ได้ประสาทให้แก่คนชาติและบริษัทของรัฐที่สามใด ๆ ที่กล่าวถึงในความตกลงนี้จะต้องประสาทให้โดยไม่มีเงื่อนไขและโดยไม่ชักช้า แต่จะไม่แปลความเป็นการผูกพันภาคีสัญญามายหนึ่งใดที่ต้องประสาทแก่คนชาติและบริษัทของภาคีสัญญาอีกฝ่ายหนึ่ง ซึ่งคุณประโยชน์จากผลประติบัติบูรณสิทธิ์หรือเอกสิทธิ์ใด ๆ ซึ่งภาคีสัญญามายแรกอาจให้โดยอาศัย

(ก) การก่อตั้งหรือการขยายสหภาพศุลกากร หรือเขตการค้าเสรี หรือเขตที่ใช้ศีกัดภายนอกร่วมกัน หรือสหภาพทางการเงิน หรือสมาคมส่วนภูมิภาคเพื่อความร่วมมือทางเศรษฐกิจ หรือ

(ข) การรับเอาความตกลงซึ่งมุ่งหมายที่จะนำไปสู่การก่อตั้งหรือการขยายสหภาพหรือเขต เช่นว่านั้น ภายในระยะเวลาอันสมควร หรือ

(ค) ข้อตกลงใด ๆ กับประเทศที่สาม หรือหลายประเทศซึ่งอยู่ในภูมิภาคทางภูมิศาสตร์เดียวกัน ซึ่งมุ่งหมายที่จะส่งเสริมความร่วมมือส่วนภูมิภาคในด้านเศรษฐกิจ สังคม แรงงาน อุตสาหกรรม หรือการเงิน ภายในกรอบของโครงการจำเพาะต่าง ๆ หรือ

(ง) การให้สถานะภาพเป็น "บุคคลผู้ได้รับการส่งเสริม" แก่บุคคล หรือบริษัทใดโดยเฉพาะตามกฎหมายของประเทศไทยว่าด้วยการส่งเสริมการลงทุน หรือ

(จ) การให้สถานะภาพเป็น "บุคคลผู้ได้รับการอนุเคราะห์" แก่บุคคลหรือบริษัทใดโดยเฉพาะตามกฎหมายของสาธารณรัฐประชาชนจีนว่าด้วยการส่งเสริมการลงทุน หรือ

(ฉ) ความตกลงหรือข้อตกลงระหว่างประเทศ หรือกฎหมายภายในใด ๆ ซึ่งเกี่ยวกับการเก็บภาษีอากรทั้งหมดหรือเป็นส่วนใหญ่

#### ข้อ ๔

๑. ถ้าเป็นไปได้ การระงับข้อพิพาทระหว่างภาคีสัญญาเกี่ยวกับการศึกษา หรือการใช้ความตกลงนี้ให้กระทำโดยการปรึกษาหารือ หรือการเจรจา

๒. ถ้าข้อพิพาทระหว่างภาคีสัญญาทั้งสองฝ่ายไม่อาจระงับลงได้ด้วยการปรึกษาหารือหรือเจรจากันดังกล่าวภายในเวลา ๖ เดือน เมื่อภาคีสัญญาฝ่ายหนึ่งฝ่ายใดร้องขอ จะต้องเสนอข้อพิพาทนั้นไปยังคณะอนุญาโตตุลาการ

๓. คณะอนุญาโตตุลาการ เช่นว่านั้น ให้ตั้งขึ้นสำหรับแต่ละกรณีดังต่อไปนี้

(ก) ภาคีสัญญาแต่ละฝ่ายจะแต่งตั้งสมาชิกฝ่ายละหนึ่งคนและสมาชิกทั้งสองนี้จะเลือกคนชาติของรัฐที่สาม ซึ่งมีความสัมพันธ์ทางการชุกกับภาคีสัญญาทั้งสอง ซึ่งจะได้รับการแต่งตั้งให้เป็นประธานคณะอนุญาโตตุลาการ โดยความเห็นชอบของภาคีสัญญาทั้งสอง

(ข) ให้มีการแต่งตั้งสมาชิกทั้งสองดังกล่าวภายในสองเดือนและประธานภายในสี่เดือนนับแต่วันที่ภาคีสัญญาฝ่ายหนึ่งฝ่ายใดได้แจ้งให้ภาคีสัญญาอีกฝ่ายหนึ่งทราบว่า คนประสงค์ที่จะเสนอข้อพิพาทนั้นไปยังคณะอนุญาโตตุลาการ

๔. ถ้ายังไม่มี การแต่งตั้งที่จำเป็นภายในกำหนดระยะเวลาที่ระบุไว้ในวรรค ๓ ของข้อนี้ ภาควิทยุสัญญาฝ่ายหนึ่งฝ่ายใด อาจเชิญประธานศาลยุติธรรมระหว่างประเทศให้ทำการแต่งตั้งที่จำเป็นนั้นได้ถ้าไม่มีความตกลงอื่นใดเกี่ยวกับเรื่องนี้ ถ้าประธานเป็นคนชาติของภาควิทยุสัญญาฝ่ายหนึ่งฝ่ายใด หรือไม่อาจปฏิบัติหน้าที่ดังกล่าวได้ ให้เชิญรองประธานทำการแต่งตั้งที่จำเป็นต่อไป ถ้ารองประธานเป็นคนชาติของรัฐภาควิทยุสัญญาฝ่ายหนึ่งฝ่ายใด หรือไม่อาจปฏิบัติหน้าที่ดังกล่าวได้อีกก็ให้เชิญสมาชิกศาลยุติธรรมระหว่างประเทศ ผู้มีอาวุโสในลำดับถัดไป ซึ่งมีได้เป็นคนชาติของภาควิทยุสัญญาฝ่ายหนึ่งฝ่ายใดทำการแต่งตั้งที่จำเป็น

๕. (ก) คณะอนุญาโตตุลาการจะทำการตัดสินโดยคะแนนเสียงข้างมาก คำตัดสิน เช่นว่านั้น จะผูกพันภาคีทั้งสองฝ่าย

(ข) ภาควิทยุสัญญาแต่ละฝ่ายเป็นผู้ออกค่าใช้จ่ายสำหรับสมาชิกและค่าใช้จ่ายในการดำเนินการในกระบวนการอนุญาโตตุลาการของตนเองและค่าใช้จ่ายสำหรับประธานตลอดจนค่าใช้จ่ายใด ๆ นอกจากนั้นให้ภาควิทยุสัญญาทั้งสองฝ่าย เป็นผู้ออกเป็นส่วนตัวเท่า ๆ กัน

(ค) ในการตั้งปวงที่นอกเหนือไปจากที่ระบุไว้ในอนุวรรค (ก) และ (ข) ของวรรคนี้ คณะอนุญาโตตุลาการจะกำหนดวิธีพิจารณาของตนเอง

(ง) คณะอนุญาโตตุลาการจะให้คำอธิบายสำหรับคำตัดสินชี้ขาด  
ของคน

#### ข้อ ๑๐

ความตกลงนี้จะเริ่มใช้บังคับเมื่อครบสามสิบวัน หลังจากวันที่ภาควิทยุสัญญาทั้งสองฝ่ายได้แจ้งให้ภาควิทยุสัญญาแต่ละฝ่ายทราบว่า ทั้งสองฝ่ายได้ดำเนินการตามกระบวนการทางกฎหมายภายในของแต่ละฝ่ายเสร็จสิ้นแล้ว และจะมีผลใช้บังคับใน



ระยะแรกเป็นเวลา ๑๐ ปี และหลังจากนั้นก็จะมีผลใช้บังคับต่อไป โดยไม่มีกำหนดเวลา โดยภาคีสัญญามายหนึ่งฝ่ายใดมีสิทธิที่จะเลิกความตกลงได้โดยการบอกกล่าวเป็นลายลักษณ์อักษรไปยังภาคีสีกฝ่ายหนึ่งล่วงหน้าเป็นเวลา ๑๒ เดือน ซึ่งอาจกระทำในเวลาใดก็ได้หลังจากสิ้นปีที่ ๔ แล้ว อย่างไรก็ตาม การลงทุนใด ๆ ที่ได้รับความเห็นชอบแล้วในขณะที่ความตกลงมีผลใช้บังคับ บทบัญญัติของความตกลงจะคงมีผลใช้บังคับแก่การลงทุนนั้นต่อไปเป็นระยะเวลา ๑๐ ปี นับแต่วันที่เลิกความตกลง

เพื่อเป็นพยานแก่การนี้ ผู้มีนามข้างท้าย ซึ่งได้รับมอบอำนาจโดยถูกต้องจากรัฐบาลของตนตามลำดับ ได้ลงนามความตกลงนี้

ทำคู่กันเป็น ๒ ฉบับ ที่กรุงเทพฯ วันที่ที่ ๑๒ เดือนมีนาคม พุทธศักราชสองพันห้าร้อยยี่สิบแปด ครบศักราชหนึ่งพันเก้าร้อยแปดสิบห้า เป็นภาษาจีนไทย และอังกฤษ หัวบททั้งหมดใช้เป็นหลักฐานได้เท่าเทียมกัน

ในกรณีที่มีความแตกต่างกันในการตีความให้ถือตัวบทภาษาอังกฤษเป็นสำคัญ

สำหรับรัฐบาลแห่งสาธารณรัฐประชาชนจีน

สำหรับรัฐบาลแห่งราชอาณาจักรไทย

### พิธีสาร

ในการลงนามความตกลงระหว่างรัฐบาลแห่งสาธารณรัฐประชาชนจีนและรัฐบาลแห่งราชอาณาจักรไทยเพื่อการส่งเสริมและคุ้มครองการลงทุน ผู้แทนซึ่งได้รับมอบอำนาจโดยถูกต้องของภาครัฐวิสาหกิจทั้งสองได้ตกลงกันในข้อบทต่อไปนี้ซึ่งถือว่าเป็นส่วนเดียวกันกับความตกลงนี้

๑. (ก) สำหรับการโอนโดยเสรีที่ระบุไว้ในข้อ ๖ (๑) และ (๓) ของความตกลงนี้ ในส่วนที่เกี่ยวกับสาธารณรัฐประชาชนจีน การโอนโดยเสรี จะเป็นไปตามกฎหมายและข้อบังคับว่าด้วยการควบคุมการปฏิวรรต เงินตราของสาธารณรัฐประชาชนจีน จากบัญชีเงินฝากซึ่งเป็นเงินตราต่างประเทศของคนชาติและบริษัทของราชอาณาจักรไทยหรือของวิสาหกิจซึ่งคนชาติและบริษัทของราชอาณาจักรไทยได้ลงทุนไว้แต่เพียงผู้เดียวหรือร่วมกันในอาณาเขตของสาธารณรัฐประชาชนจีน

(ข) ในกรณีที่บัญชีเงินฝากเงินตราต่างประเทศที่กล่าวถึงข้างต้น ไม่มีเงินตราต่างประเทศเพียงพอสำหรับการโอน เจ้าหน้าที่ผู้มีอำนาจของสาธารณรัฐประชาชนจีน จะจัดหาเงินตราต่างประเทศที่ต้องการให้เพื่อการแลกเปลี่ยนเงินตราท้องถิ่นเป็นเงินตราสกุลที่สามารถแลกเปลี่ยนได้โดยเสรีเพื่อให้สามารถโอนเงินไปต่างประเทศได้ภายใต้เงื่อนไขดังต่อไปนี้

(๑) จำนวนเงินที่กล่าวถึงในข้อ ๖ (๑) (ข) (ง) (ฉ) และ (ช) ของความตกลงนี้

(๒) จำนวนเงินที่กล่าวถึงในข้อ ๖ (๑) (ค) ของความตกลงนี้ ซึ่งได้รับการประกันโดยธนาคารแห่งประเทศไทย

(๓) จำนวนเงินที่ระบุในข้อ ๖ (๑) (ก) และ (จ) ของความตกลงนี้ ซึ่งได้มาจากวิสาหกิจซึ่งคนชาติและบริษัทของราชอาณาจักรไทยได้ลงทุนไม่ว่าแต่เพียงผู้เดียวหรือร่วมกันในอาณาเขตของสาธารณรัฐประชาชนจีนซึ่งได้รับความเห็นชอบเป็นการเฉพาะ

โดยเจ้าหน้าที่ผู้มีอำนาจของรัฐแห่งสาธารณรัฐประชาชนจีนให้เจ้าหน้าที่ผลิตภัณฑ์หรือให้บริการในอาณาเขตของสาธารณรัฐประชาชนจีนเป็นส่วนใหญ่

(ก) สำหรับการโอนเงินที่ระบุในข้อ ๖ (๑) (ก), (ค) และ (จ) ของความตกลงนี้ ถ้ากฎหมายและข้อบังคับของสาธารณรัฐประชาชนจีนให้ผลประติบัติที่เป็นการอนุเคราะห์ยิ่งกว่าผลประติบัติที่ระบุไว้ข้างต้น ผลประติบัติเป็นการอนุเคราะห์ยิ่งกว่าเช่นว่านั้น จะใช้กับคนชาติและบริษัทของราชอาณาจักรไทย ซึ่งได้ลงทุนในสาธารณรัฐประชาชนจีนด้วย

(จ) ถ้ามีอุปสรรคใด ๆ ในการโอนเงินในข้อ ๖ (๑) (ก) (ค) และ (จ) ของข้อนี้ คนชาติและบริษัทของราชอาณาจักรไทยซึ่งได้ลงทุนในสาธารณรัฐประชาชนจีน อาจยื่นคำร้องขอต่อเจ้าหน้าที่ผู้มีอำนาจของรัฐบาลสาธารณรัฐประชาชนจีน เจ้าหน้าที่ผู้มีอำนาจเช่นว่านั้นจะให้การพิจารณาด้วยความเห็นอกเห็นใจยิ่ง และจะให้ความช่วยเหลือเท่าที่เป็นไปได้แก่คนชาติและบริษัทนั้น ๆ

๒. (ก) ในส่วนที่เกี่ยวกับราชอาณาจักรไทย สำหรับข้อ ๖ (๑) และ (ค) ของความตกลงนี้ การโอนโดยเสรีจะเป็นไปตามกฎหมายและข้อบังคับของราชอาณาจักรไทย และโดยสอดคล้องกับสิทธิและข้อผูกพันของราชอาณาจักรไทย ในฐานะสมาชิกของกองทุนการเงินระหว่างประเทศ

(ข) การโอนที่อ้างถึงในวรรค ๒ (ก) ข้างต้น โดยขึ้นอยู่กับ การพิจารณาของเจ้าหน้าที่ผู้มีอำนาจของราชอาณาจักรไทย จะกระห้ามพื้นฐานของการถือยถือยประติบัติ และเจ้าหน้าที่ผู้มีอำนาจของราชอาณาจักรไทยจะให้ การพิจารณาด้วยความเห็นอกเห็นใจยิ่งแก่การโอนเงินทุกรายที่คนชาติและบริษัทของสาธารณรัฐประชาชนจีนร้องขอเพื่อ เป็นการให้ผลประติบัติที่เป็นการอนุเคราะห์

เพื่อ เป็นพยานในการนี้ ผู้มีนามข้างท้ายนี้ซึ่งได้รับมอบอำนาจ จากรัฐบาลของแต่ละฝ่ายได้ลงนามในพิธีสารนี้

ทำคู่กันเป็น ๒ ฉบับ ที่กรุงเทพฯ ในวันที่ ๑๒ เดือนมีนาคม ปีคริสต์ศักราช  
ที่หนึ่งพันเก้าร้อยแปดสิบห้า ซึ่งตรงกับพุทธศักราชที่สองพันห้าร้อยยี่สิบแปด เป็นภาษาจีน  
ไทย และอังกฤษ สหบททุกฉบับใช้เป็นหลักฐานได้เท่าเทียมกัน

ในกรณีที่มีการแตกต่างกันในการตีความ ให้ถือส่วนภาษาอังกฤษ  
เป็นสำคัญ

สำหรับรัฐบาลแห่งสาธารณรัฐประชาชนจีน

สำหรับรัฐบาลแห่งราชอาณาจักรไทย



AGREEMENT<sup>1</sup> BETWEEN THE GOVERNMENT OF THE PEOPLE'S  
REPUBLIC OF CHINA AND THE GOVERNMENT OF THE  
KINGDOM OF THAILAND FOR THE PROMOTION AND PRO-  
TECTION OF INVESTMENTS

---

The Government of the People's Republic of China and the Government of the Kingdom of Thailand;

Desiring to create favourable conditions for greater economic cooperation between both States and, in particular, for the investments by nationals and companies of one State in the territory of the other State based on the principles of equality and mutual benefit;

Recognizing that the encouragement of such investments and the reciprocal protection of investments under international agreement will be conducive to the stimulation of business initiative of investors and will increase prosperity in both States;

Have agreed as follows:

*Article 1.* For the purpose of this Agreement:

(1) The term "national" shall mean any natural person who possesses nationality of either Contracting Party in accordance with the laws in force in that Contracting Party;

(2) The term "companies" shall mean juridical persons incorporated or constituted in the territory of either Contracting Party in accordance with the laws in force in that Contracting Party whether or not with limited liability and whether or not for pecuniary profit;

(3) The term "investments" shall mean every kind of assets as permitted by each Contracting Party in accordance with its laws and regulations and shall include, in particular, but not exclusively:

- (a) Movable and immovable property and any other property rights such as mortgages, liens or pledges;
- (b) Shares, stock and debentures of companies or interests in the property of such companies;
- (c) Claims to money or to any performance under contract having a financial value;
- (d) Intellectual property rights and goodwill;
- (e) Business concessions conferred by law or under contract, if permitted by law, including concessions to search for, cultivate, extract or exploit natural resources;

(4) The term "returns" shall mean the amounts yielded by an investment and, in particular, though not exclusively, shall include profits, interests, capital gains, dividends, royalties or fees.

---

<sup>1</sup> Came into force on 14 December 1985, i.e., 30 days after the date on which both Contracting Parties had notified each other (on 30 August and 14 November 1985) of the fulfilment of their respective internal legal procedures, in accordance with article 10.

*Article 2.* (1) The benefits of this Agreement shall apply only in cases where investments of the nationals and companies of one Contracting Party in the territory of the other Contracting Party have been specifically approved in writing by the competent authority of the latter Contracting Party.

(2) Nationals and companies of either Contracting Party shall be free to apply for such approval in respect of any investment whether made before or after the entry into force of this Agreement.

(3) When granting approval in respect of any investment the approving Contracting Party shall be free to lay down appropriate conditions.

*Article 3.* (1) Each Contracting Party shall, having regard to its plans and policies, encourage and facilitate investments in its territory by the nationals and companies of the other Contracting Party.

(2) Investments of nationals and companies of one Contracting Party in the territory of the other Contracting Party shall enjoy the most constant protection and security under the laws of the latter Contracting Party.

*Article 4.* (1) (a) Investments of nationals and companies of one Contracting Party in the territory of the other Contracting Party, and also the returns therefrom, shall receive treatment which is equitable and not less favourable than that received in respect of the investments and returns by the nationals and companies of any third State.

(b) Each Contracting Party shall, in its territory, accord to nationals and companies of the other Contracting Party as regards the management, use, enjoyment or disposal of their investments, treatment which is equitable and not less favourable than that it accords to the nationals and companies of any third State.

(2) Each Contracting Party shall observe any commitment, additional to those specified in this Agreement, entered into with nationals and companies of the other Contracting Party as regards their investments in accordance with its laws. If there is any change in such laws of one Contracting Party, nationals and companies of the other Contracting Party shall observe the new laws, but the former Contracting Party shall make reasonable arrangements for the appropriate interest of the said nationals and companies.

*Article 5.* (1) (a) Only for the public interest and against compensation, may either Contracting Party expropriate, nationalize or take similar measures against investments of nationals or companies of the other Contracting Party in its territory. Such compensation shall be equivalent to the appropriate value of the expropriated investments, shall be effectively realisable, shall be made without undue delay and shall, subject to the provisions of paragraph (2) of Article 6, be freely transferable.

(b) The legality of any expropriation, nationalization or similar measures mentioned above shall be subject to review by the competent court of the Contracting Party taking the expropriatory measures.

(c) In any event, for the purpose of determining the appropriate value of the expropriated investments mentioned in this Article, the investments of the nationals or companies of either Contracting Party shall receive treatment not less favourable than that accorded by the other Contracting Party to similar investments of the nationals or companies of any third State.

(2) Where a Contracting Party expropriates the investments of a company which is incorporated or constituted under the laws in force in any part of its territory, and in which a national or company of the other Contracting Party owns shares, it shall ensure that the provisions of paragraph (1) of this Article are applied to the extent necessary to guarantee the compensation as specified therein to such national or company of the other Contracting Party who is the owner of those shares.

(3) Where investments of a national or company of one Contracting Party in the territory of the other Contracting Party suffer loss owing to war or other armed conflict, a state of national emergency, revolt or riot in the territory of the other Contracting Party, the national or company concerned shall be accorded treatment, as regards the relevant assistance which may be adopted by the other Contracting Party, not less favourable than that [which] would be accorded in the same circumstances to a national or company of any third State.

(4) Without prejudice to the foregoing provisions of this Article, the nationals and companies of one Contracting Party shall, in respect of any matter dealt with therein, be accorded in the territory of the other Contracting Party treatment not less favourable than that accorded to the nationals and companies of any third State.

*Article 6.* (1) Each Contracting Party shall guarantee the nationals or companies of the other Contracting Party the free transfer of their investments and their returns therefrom held in the territory of the former Contracting Party, including:

- (a) Profits, dividends, interests and other legitimate income;
- (b) Amounts from liquidation of investments;
- (c) Repayments made pursuant to a loan agreement in connection with investments;
- (d) Licence fees in Article 1 (3) (d);
- (e) Payments of technical assistance or technical service and management fees;
- (f) Normal earnings of nationals of the other Contracting Party in connection with an investment in the territory of the former Contracting Party;
- (g) Payments for the amount of compensation of the expropriation under Article 5.

(2) In case where large amounts of compensation have been paid by one Contracting Party in pursuance of Article 5, the Contracting Party concerned may require the transfer thereof to be made in reasonable instalments.

(3) The free transfer mentioned in paragraph (1) of this Article shall be made at the official (selling) exchange rate prevailing in the Contracting Party accepting the investments on the date of transfer in freely transferable currency.

*Article 7.* (1) If either Contracting Party or an agency designated by it makes payment to its national or company under a policy of insurance covering non-commercial risks, which it has given in respect of any investment of that

national or company or any part thereof in the territory of the other Contracting Party, the latter Contracting Party shall recognize:

- (a) The assignment, whether under law or pursuant to a legal transaction, of any right or claim from such national or company to the former Contracting Party or its designated agency; and
- (b) That the former Contracting Party or its designated agency is entitled by virtue of subrogation to exercise the rights and enforce the claims of its predecessor in title to the same extent that it may have insured.

(2) If the former Contracting Party acquires amounts in the lawful currency of the other Contracting Party or credits thereof by virtue of an assignment under subparagraph (a) of paragraph (1) of this Article, such amounts and credits shall be freely available to the former Contracting Party for the purpose of meeting its expenditure in the territory of the latter Contracting Party. The transfer outside the territory of the amounts and credits shall be subject to the provisions of paragraph (2) of Article 6.

*Article 8.* The treatment not less favourable than that accorded to the nationals and companies of any third State mentioned in this Agreement shall be accorded unconditionally and without undue delay, but shall not be construed so as to oblige one Contracting Party to extend to the nationals and companies of the other Contracting Party the benefit of any treatment, preference or privilege which may be extended by the former Contracting Party by virtue of:

- (a) The formation or extension of a customs union or a free trade area or a common external tariff area or a monetary union or a regional association for economic cooperation; or
- (b) The adoption of an agreement designed to lead to the formation or extension of such a union or area within a reasonable length of time; or
- (c) Any arrangement with a third country or countries in the same geographical region designed to promote regional cooperation in the economic, social, labour, industrial or monetary fields within the framework or specific projects; or
- (d) The grant to a particular person or company of the status of a “promoted person” under the laws of the Kingdom of Thailand on the promotion of investment; or
- (e) The grant to a particular person or company of the status of a “favoured person” under the laws of the People’s Republic of China on the promotion of investment; or
- (f) Any international agreement or arrangement, or any domestic legislation, relative wholly or mainly to taxation.

*Article 9.* (1) Disputes between the Contracting Parties concerning the interpretation or application of this Agreement shall, if possible, be settled through consultation or negotiation.

(2) If a dispute between the Contracting Parties cannot thus be settled within six months, it shall, at the request of either Contracting Party, be submitted to an arbitral tribunal.



(3) Such arbitral tribunal shall be constituted for each individual case as follows:

- (a) Each Contracting Party shall appoint one member, and these two members shall then select a national of a third State which has diplomatic relations with both Contracting Parties, who, on approval by the two Contracting Parties, shall be appointed Chairman of the tribunal;
- (b) The said members shall be appointed within two months, and the Chairman within four months, from the date on which either Contracting Party has informed the other Contracting Party that it proposes to submit the dispute to an arbitral tribunal.

(4) If, within the periods specified in paragraph (3) of this Article, the necessary appointments have not been made, either Contracting Party may, in the absence of any other relevant agreement, invite the President of the International Court of Justice to make the necessary appointments. If the President is a national of either Contracting Party or if he is otherwise prevented from discharging the said function, the Vice-president shall be invited to make the necessary appointments. If the Vice-President is a national of either Contracting Party or if he, too, is prevented from discharging the said function, the member of the International Court of Justice next in seniority, who is not a national of either Contracting Party, shall be invited to make the necessary appointments.

(5) (a) The arbitral tribunal shall reach its decision by a majority of votes. Such decision shall be binding on both Parties.

(b) The cost of its own member and of its representation in the arbitral proceedings shall be borne by each Contracting Party and the cost of the Chairman and the remaining costs shall be borne in equal parts by the two Contracting Parties.

(c) In all respects other than those specified in subparagraphs (a) and (b) of this paragraph, the arbitral tribunal shall determine its own procedure.

(d) The arbitral tribunal shall give the explanation of the basis of its award.

*Article 10.* The Agreement shall enter into force thirty days after the date on which both Contracting Parties have notified each other that they have fulfilled their respective internal legal procedures and shall remain in force for an initial period of ten years. It shall thereafter continue in force indefinitely, subject to the right of either Contracting Party to terminate it by twelve months prior notice in writing to the other Contracting Party, which may be given at any time after the expiry of the ninth year. However, with respect to an investment approved while the Agreement is in force, its provisions shall continue to have effect for a period of ten years from the date of its termination.

IN WITNESS WHEREOF, the undersigned, duly authorised thereto by their respective Governments, have signed this Agreement.

DONE in duplicate at Bangkok, this Twelfth Day of March, in the One Thousand Nine Hundred and Eighty-Five Year of the Christian era, corresponding to the Two Thousand Five Hundred and Twenty-Eight Year of the Buddhist era, in the Chinese, Thai and English languages, all texts being equally authentic.

In case of divergency of interpretation the English text shall prevail.

For the Government  
of the People's Republic of China:  
[Signed — Signé]<sup>1</sup>

For the Government  
of the Kingdom of Thailand:  
[Signed — Signé]<sup>2</sup>

## PROTOCOL

On signing the Agreement between the Government of the People's Republic of China and the Government of the Kingdom of Thailand for the Promotion and Protection of Investments, the duly authorized representatives of both Parties have agreed upon the following provisions which constitute an integral part of this Agreement:

1. (a) As regards the free transfer mentioned in Article 6 (1) and (3) of this Agreement, in relation to the People's Republic of China, the free transfer shall be effected in accordance with the foreign exchange control laws and regulations of the People's Republic of China, from the foreign exchange deposit account of the nationals and companies of the Kingdom of Thailand or of the enterprises in which the nationals and companies of the Kingdom of Thailand have invested either solely or jointly in the territory of the People's Republic of China.

(b) In case the foreign exchange deposit account mentioned above does not have sufficient foreign exchange for the transfer, the competent authority of the Government of the People's Republic of China shall, under the following conditions, provide the foreign exchange needed for the conversion of local currency into freely convertible currency so as to effectuate the transfer abroad:

- (i) The amount mentioned in Article 6 (1) (b) (d) (f) and (g) of this Agreement;
- (ii) The amount mentioned in Article 6 (1) (c) of this Agreement, which has been guaranteed by the Bank of China;
- (iii) The amount mentioned in Article 6 (1) (a) and (e) of this Agreement derived from the enterprises in which the nationals and companies of the Kingdom of Thailand have invested either solely or jointly in the territory of the People's Republic of China, which have been given specific approval by the competent authority of the Government of the People's Republic of China to sell their products or to provide services mainly in the territory of the People's Republic of China.

<sup>1</sup> Signed by Ji Pengfei — Signé par Ji Pengfei.

<sup>2</sup> Signed by Siddhi Savetsila — Signé par Siddhi Savetsila.

(c) As regards the transfer of the amount mentioned in Article 6 (1) (a), (c) and (e) of this Agreement, if the laws and regulations of the People's Republic of China provide more favourable treatment than that specified above, such more favourable treatment shall apply to the nationals and companies of the Kingdom of Thailand, who have invested in the People's Republic of China.

(d) If there is any difficulty in transferring the amount mentioned in Article 6 (1) (a), (c) and (e) of this Agreement, the nationals and companies of the Kingdom of Thailand, who have invested in the People's Republic of China, may make an application to the competent authority of the Government of the People's Republic of China; such authority will give the most sympathetic consideration and provide possible assistance.

2. (a) As regards the free transfer mentioned in Article 6 (1) and (3) of this Agreement, in relation to the Kingdom of Thailand, the free transfer shall be effected in accordance with the laws and regulations of the Kingdom of Thailand and consistent with rights and obligations of the Kingdom of Thailand as a member to the International Monetary Fund (IMF);

(b) The transfer referred to in paragraph 2 (a) above shall, subject to the consideration of the competent authority of the Kingdom of Thailand, be effected on the basis of reciprocity and the competent authority of the Kingdom of Thailand will give the most sympathetic consideration to every transfer requested by the nationals and companies of the People's Republic of China in order to render favourable treatment.

IN WITNESS WHEREOF, the undersigned, duly authorised thereto by their respective Governments, have signed this Protocol.

DONE in Duplicate at Bangkok, this Twelfth Day of March, in the One Thousand Nine Hundred and Eighty-Five Year of the Christian era, corresponding to the Two Thousand Five Hundred and Twenty-Eight Year of the Buddhist era, in the Chinese, Thai and English languages, all texts being equally authentic.

In case of divergency of interpretation the English text shall prevail.

For the Government  
of the People's Republic of China:

[Signed — Signé]<sup>1</sup>

For the Government  
of the Kingdom of Thailand:

[Signed — Signé]<sup>2</sup>

---

<sup>1</sup> Signed by Ji Pengfei — Signé par Ji Pengfei.

<sup>2</sup> Signed by Siddhi Savetsila — Signé par Siddhi Savetsila.

[TRADUCTION — TRANSLATION]

ACCORD<sup>1</sup> ENTRE LE GOUVERNEMENT DE LA RÉPUBLIQUE  
POPULAIRE DE CHINE ET LE GOUVERNEMENT DU  
ROYAUME DE THAÏLANDE RELATIF À L'ENCOURAGE-  
MENT ET À LA PROTECTION DES INVESTISSEMENTS

Le Gouvernement de la République populaire de Chine et le Gouvernement du Royaume de Thaïlande,

Désireux de créer des conditions favorables à un resserrement de la coopération économique entre les deux Etats et en particulier de favoriser les investissements des ressortissants et des sociétés d'un Etat sur le territoire de l'autre Etat, sur la base des principes d'égalité et des avantages réciproques,

Conscients que de tels investissements, s'ils sont encouragés et protégés réciproquement en vertu d'un accord international, sont de nature à stimuler l'initiative des investisseurs et à accroître la prospérité des deux Etats,

Sont convenus de ce qui suit :

*Article premier.* Aux fins du présent Accord :

1) Le terme « ressortissant » s'entend de toute personne physique ayant la qualité de ressortissant de l'une ou l'autre des Parties contractantes aux termes de la législation en vigueur de la Partie contractante concernée;

2) Le terme « sociétés » s'entend des personnes morales dotées de la personnalité juridique ou créées sur le territoire de l'une ou l'autre des Parties contractantes conformément à la législation en vigueur de la Partie contractante concernée, qu'il s'agisse ou non de sociétés à responsabilité limitée ou de sociétés à but lucratif;

3) Le terme « investissements » s'entend des avoirs de toute sorte dont le placement est autorisé par chaque Partie contractante aux termes de sa législation et de sa réglementation et comprend notamment mais non exclusivement :

- a) Les biens meubles et immeubles ainsi que tous autres droits réels tels qu'hypothèques, nantissements ou sûretés;
- b) Les actions, valeurs, obligations ou titres de participation émis par des sociétés;
- c) Les créances en espèces ou concernant l'exécution de toute obligation définie par contrat et pouvant être évaluée financièrement;
- d) Les droits de propriété intellectuelle et les droits de clientèle;
- e) Les concessions commerciales conférées par la loi aux termes d'un contrat, lorsqu'elles ont valeur juridique, y compris les concessions relatives à la prospection, la production, l'extraction ou l'exploitation de ressources naturelles;

<sup>1</sup> Entré en vigueur le 14 décembre 1985, soit 30 jours après la date à laquelle les deux Parties contractantes s'étaient notifié (les 30 août et 14 novembre 1985) l'accomplissement de leurs procédures internes, conformément à l'article 10.

4) Le terme « revenus » s'entend des montants rapportés par un investissement et en particulier, mais non exclusivement, des bénéfices, intérêts, plus-values, dividendes, redevances ou autres rétributions.

*Article 2.* 1. Les avantages prévus par le présent Accord ne s'appliquent qu'aux investissements réalisés par des ressortissants ou des sociétés de l'une des Parties contractantes sur le territoire de l'autre Partie contractante qui ont été expressément approuvés par écrit par les autorités compétentes de cette autre Partie.

2. Les ressortissants et les sociétés de l'une ou l'autre Partie contractante ont toute latitude pour déposer une demande d'autorisation en ce qui concerne tout investissement réalisé antérieurement ou postérieurement à l'entrée en vigueur du présent Accord.

3. La Partie contractante qui accorde son autorisation à un investissement quel qu'il soit est libre d'imposer toute condition appropriée.

*Article 3.* 1. Chacune des Parties contractantes encourage et facilite, en tenant compte de ses plans et de ses politiques, les investissements effectués sur son territoire par des ressortissants et des sociétés de l'autre Partie contractante.

2. Les investissements des ressortissants et des sociétés de l'une des Parties contractantes sur le territoire de l'autre Partie contractante bénéficient d'une protection et d'une sécurité totales en vertu de la législation de cette autre Partie.

*Article 4.* 1. a) Les investissements des ressortissants et des sociétés de l'une des Parties contractantes sur le territoire de l'autre Partie contractante, ainsi que les revenus qu'ils en tirent, bénéficient d'un traitement équitable et qui n'est pas moins favorable que celui que cette autre Partie accorde en ce qui concerne les investissements et les revenus des ressortissants et sociétés de tout Etat tiers.

b) Chacune des Parties contractantes accorde sur son territoire à des ressortissants et à des sociétés de l'autre Partie contractante, en ce qui concerne la gestion, l'utilisation, la jouissance ou la liquidation de leurs investissements, un traitement équitable et qui n'est pas moins favorable que celui qu'elle accorde à des ressortissants et sociétés de tout Etat tiers.

2. Chacune des Parties contractantes respecte toutes les obligations non stipulées dans le présent Accord auxquelles elle a pu souscrire envers des ressortissants ou des sociétés de l'autre Partie contractante en ce qui concerne leurs investissements réalisés conformément à sa législation. En cas de modification de ladite législation de l'une des Parties contractantes, les ressortissants et les sociétés de l'autre Partie contractante se conforment à la nouvelle législation; toutefois, la première Partie contractante prend des arrangements raisonnables dans l'intérêt desdits ressortissants et sociétés.

*Article 5.* 1. a) L'une ou l'autre des Parties contractantes ne peut prendre des mesures d'expropriation, de nationalisation ou toutes autres mesures analogues à l'égard des investissements réalisés sur son territoire par des ressortissants ou des sociétés de l'autre Partie contractante que pour cause d'utilité publique et moyennant le versement d'une indemnité. Celle-ci devra correspondre à la juste valeur des investissements expropriés, devra être effectivement réalisable et versée sans retard; son montant sera librement transférable sous réserve des dispositions du paragraphe 2 de l'article 6.

b) La légalité de toute expropriation, nationalisation ou de mesures analogues mentionnées ci-avant seront sujettes à examen par les cours compétentes de la Partie contractante ayant procédé auxdites mesures.

c) En tout état de cause, aux fins de la fixation de la juste valeur des investissements expropriés visés au présent article, les investissements des ressortissants et des sociétés de l'une des Parties contractantes bénéficient d'un traitement qui ne sera pas moins favorable que celui que l'autre Partie contractante accorde à des investissements analogues appartenant à des ressortissants ou à des sociétés de tout Etat tiers.

2. Lorsqu'une Partie contractante exproprie les investissements d'une société dotée de la personnalité morale ou régie par la législation en vigueur dans l'une quelconque des parties de son territoire et dans laquelle des ressortissants ou des sociétés de l'autre Partie contractante détiennent des actions, elle doit veiller à ce que les dispositions du paragraphe 1 du présent article soient appliquées comme il convient pour garantir aux ressortissants ou aux sociétés détenteurs de ces actions l'indemnisation prévue audit paragraphe.

3. Les ressortissants ou sociétés de l'une des Parties contractantes dont les investissements sur le territoire de l'autre Partie contractante donnent lieu à des pertes pour cause de guerre ou autres conflits armés, état d'urgence, révolte ou émeute survenant sur le territoire de cette autre Partie, bénéficient de la part de celle-ci d'une assistance appropriée qui n'est pas moins favorable que celle qui est accordée dans les mêmes circonstances aux ressortissants ou sociétés de tout Etat tiers.

4. Sans préjudice des dispositions susvisées du présent article, les ressortissants et sociétés de l'une des Parties contractantes bénéficient, sur le territoire de l'autre Partie contractante, dans tous les cas visés au paragraphe 1 ci-dessous, d'un traitement qui ne sera pas moins favorable que celui que cette autre Partie accorde aux ressortissants et sociétés de tout Etat tiers.

*Article 6.* 1. Chaque Partie contractante garantit aux ressortissants ou aux sociétés de l'autre Partie contractante le libre transfert des investissements, et des revenus qu'ils en tirent, se trouvant sur le territoire de la première Partie contractante, y compris :

- a) Les bénéfices, dividendes, intérêts et autres revenus légitimes;
- b) Le produit de la liquidation d'un investissement;
- c) Les remboursements effectués aux termes d'un accord de prêt lié à un investissement;
- d) Les droits de licence visés à l'alinéa d) du paragraphe 3 de l'article premier;
- e) Les paiements effectués au titre de l'assistance technique, de services techniques ou de frais de gestion;
- f) Les revenus normaux des ressortissants de l'autre Partie contractante employés en liaison avec un investissement sur le territoire de la première Partie contractante;
- g) Les paiements relatifs au montant de l'indemnisation accordée à la suite d'une expropriation aux termes de l'article 5.

2. Lorsqu'il s'agit de sommes importantes versées par l'une des Parties contractantes en vertu de l'article 5, celle-ci peut exiger que le transfert s'effectue au moyen de versements raisonnablement échelonnés.

3. Les transferts autorisés en vertu du paragraphe 1 du présent article seront effectués en monnaie convertible au taux de change officiel (cours vendeur) de la Partie contractante bénéficiaire de l'investissement, à la date du transfert.

*Article 7.* 1. Si l'une ou l'autre des Parties contractantes, ou l'organisme qu'elle aura désigné, effectue à l'un de ses ressortissants ou à l'une de ses sociétés des versements au titre d'une assurance couvrant les risques non commerciaux se rapportant à un investissement ou à une partie d'un investissement réalisé par ce ressortissant ou par cette société sur le territoire de l'autre Partie contractante, celle-ci reconnaît que :

- a) Tout droit ou prétention du ressortissant ou de la société en cause est ainsi transféré à la première Partie contractante ou à l'organisme qu'elle aura désigné, soit en application de la loi elle-même, soit à la suite d'une transaction légale;
- b) La première Partie contractante, ou l'organisme qu'elle aura désigné, est habilitée, du fait de cette subrogation, à exercer les droits et à faire valoir les prétentions du détenteur antérieur dans la mesure correspondant à l'assurance accordée.

2. Si la première Partie contractante entre en possession de monnaie légale de l'autre Partie contractante, ou de créances en cette même monnaie, par transfert au titre de l'alinéa a) du paragraphe 1 du présent article, la première Partie contractante dispose librement de ces montants et créances pour couvrir les dépenses qu'elle doit assumer sur le territoire de l'autre Partie contractante. Le transfert de ces montants et créances hors du territoire est soumis aux dispositions du paragraphe 2 de l'article 6.

*Article 8.* L'égalité de traitement par rapport aux ressortissants et sociétés de tout Etat tiers visée au présent Accord est accordée sans condition ni retard injustifié. Toutefois, cette égalité ne peut être interprétée dans un sens qui obligerait l'une des Parties contractantes à faire bénéficier les ressortissants ou sociétés de l'autre Partie contractante d'un traitement, d'une préférence ou d'un privilège que cette première Partie contractante pourrait accorder par ailleurs du fait de :

- a) La création ou de l'extension d'une union douanière, d'une zone de libre-échange, d'une zone de tarifs douaniers communs, d'une union monétaire ou d'une association régionale de coopération économique;
- b) L'adoption d'un accord destiné à aboutir dans des délais raisonnables à la création ou à l'extension d'une telle union ou zone;
- c) Tout arrangement avec un Etat ou des Etats tiers de la même région géographique destiné à promouvoir la coopération régionale dans les domaines économique, social, industriel, monétaire ou relatif à la main-d'œuvre, dans le cadre de projets spécifiques;
- d) L'attribution à un particulier ou à une société du statut de « personne promue » en vertu de la législation thaïlandaise relative à l'encouragement des investissements;

- e) L'attribution à un particulier ou à une société du statut de « personne favorisée » en vertu de la législation de la République populaire de Chine relative à l'encouragement des investissements; et
- f) Tout accord ou arrangement international, ou encore de toute législation intérieure, portant, exclusivement ou principalement, sur des questions d'imposition.

*Article 9.* 1. Les différends qui surviennent entre les Parties contractantes au sujet de l'interprétation ou de l'application du présent Accord seront dans la mesure du possible réglés par la voie diplomatique.

2. Si un différend entre les Parties contractantes ne peut être réglé dans un délai de six mois, il est porté devant un tribunal d'arbitrage à la demande de l'une ou l'autre des Parties contractantes.

3. Ce tribunal d'arbitrage est spécialement constitué pour chaque affaire de la façon suivante :

- a) Chacune des deux Parties contractantes nomme un membre, et les deux membres ainsi désignés choisissent alors un ressortissant d'un Etat tiers avec lequel les deux Parties contractantes maintiennent des relations diplomatiques et qui, moyennant approbation par les deux Parties contractantes, est nommé président du tribunal;
- b) Lesdits membres seront désignés dans les deux mois et le président choisi dans les quatre mois qui suivent la proposition de l'une des Parties contractantes adressée à l'autre Partie contractante visant à soumettre le différend à un tribunal arbitral.

4. Si les nominations requises n'ont pas été faites dans les délais spécifiés au paragraphe 3 du présent article, chacune des deux Parties contractantes peut, en l'absence d'un autre accord, inviter le Président de la Cour internationale de Justice à procéder à ces nominations. Si ce dernier est un ressortissant de l'une ou l'autre des Parties contractantes, ou s'il est empêché pour une autre raison de remplir sa fonction, le Vice-Président est invité à procéder aux nominations requises. Si le Vice-Président est un ressortissant de l'une ou l'autre des Parties contractantes ou s'il est, lui aussi, empêché de remplir sa fonction, le membre le plus ancien de la Cour internationale de Justice non ressortissant de l'une ou l'autre des Parties contractantes est invité à procéder aux nominations nécessaires.

5. a) Les décisions du tribunal d'arbitrage sont prises à la majorité. Elles ont force obligatoire pour les deux Parties.

b) Chacune des Parties contractantes prend à sa charge les frais afférents au membre qu'elle a désigné ainsi que ceux de sa représentation à la procédure d'arbitrage; les frais afférents au Président et les autres dépenses sont répartis à parts égales entre les deux Parties contractantes.

c) Pour tous cas autres que ceux qui sont visés aux alinéas a) et b) du présent paragraphe, le tribunal arrête lui-même son règlement.

d) Le tribunal arbitral motivera sa décision.

*Article 10.* Le présent Accord entrera en vigueur trente jours après la date à laquelle les deux Parties contractantes se seront notifiées que les procédures prévues par leurs législations respectives ont été remplies. Il restera en vigueur pour une période initiale de dix ans. Il le demeurera ensuite indéfiniment sous



réserve du droit de l'une ou l'autre des Parties contractantes d'y mettre fin au moyen d'un préavis écrit de douze mois adressé à l'autre Partie contractante à tout moment après l'expiration de la neuvième année. Toutefois, en ce qui concerne les investissements effectués pendant la durée de l'Accord, ses dispositions continueront à s'appliquer pendant une période de dix ans à compter de la date de son expiration.

EN FOI DE QUOI les soussignés, à ce dûment autorisés par leurs Gouvernements respectifs, ont signé le présent Accord.

FAIT à Bangkok, le 12 mars 1985 de l'ère chrétienne, qui correspond à la 2528<sup>e</sup> année de l'ère bouddhique, en double exemplaire, en langues chinoise, thaïe et anglaise, tous les textes faisant également foi.

En cas d'interprétation divergente, le texte anglais prévaudra.

Pour le Gouvernement  
de la République populaire de Chine :

[JI PENGFEI]

Pour le Gouvernement  
du Royaume de Thaïlande :

[SIDDHI SAVETSILA]

## PROTOCOLE

Lors de la signature de l'Accord entre le Gouvernement de la République populaire de Chine et le Gouvernement du Royaume de Thaïlande relatif à l'encouragement et à la protection des investissements, les représentants dûment autorisés des deux Parties sont convenus des dispositions suivantes qui font partie intégrante dudit Accord :

1. *a)* Dans les cas de la République populaire de Chine, il sera procédé aux libres transferts visés aux paragraphes 1 et 3 de l'article 6 du présent Accord, conformément à la législation et à la réglementation de la République populaire de Chine relatives au contrôle des changes, en prélevant sur les comptes de dépôt en devises des ressortissants et des sociétés du Royaume de Thaïlande ou des entreprises ayant fait l'objet d'investissements de la part de ressortissants ou de sociétés du Royaume de Thaïlande, soit à titre individuel ou conjointement, sur le territoire de la République populaire de Chine.

*b)* Si le compte de dépôt en devises visé ci-avant est insuffisamment pourvu pour effectuer un transfert, en ce cas les autorités compétentes de la République populaire de Chine fournissent, aux conditions ci-après, les devises nécessaires à la conversion de la monnaie locale en devises librement convertibles permettant ainsi le transfert à l'étranger :

- i) Du montant visé aux alinéas *b)*, *d)*, *f)* et *g)* du paragraphe 1 de l'article 6 du présent Accord;
- ii) Du montant visé à l'alinéa *c)* du paragraphe 1 de l'article 6 du présent Accord, qui a été garanti par la Banque de Chine;
- iii) Du montant visé aux alinéas *a)* et *e)* du paragraphe 1 de l'article 6 du présent Accord, provenant des entreprises dans lesquelles des ressortissants et des sociétés du Royaume de Thaïlande ont investi, soit à titre individuel ou conjointement, sur le territoire de la République populaire de Chine, et qui ont

reçu autorisation spécifique de la part des autorités compétentes de la République populaire de Chine de vendre leurs produits ou d'assurer des services principalement sur le territoire de la République populaire de Chine.

c) En ce qui concerne le transfert d'un montant visé aux alinéas *a)*, *c)* et *e)* du paragraphe 1 de l'article 6 du présent Accord, au cas où la législation et la réglementation de la République populaire de Chine accorderaient un traitement plus favorable que le traitement prévu ci-avant, c'est le traitement le plus favorable qui sera appliqué aux ressortissants et aux sociétés du Royaume de Thaïlande qui ont investi en République populaire de Chine.

d) Au cas où des difficultés devraient surgir concernant le transfert des montants visés aux alinéas *a)*, *c)* et *e)* du paragraphe 1 de l'article 6 du présent Accord, les ressortissants et les sociétés du Royaume de Thaïlande ayant investi en République populaire de Chine pourront présenter une demande aux autorités compétentes du Gouvernement de la République populaire de Chine qui l'examineront avec la plus grande bienveillance en vue d'apporter tout appui possible.

2. *a)* Dans le cas du Royaume de Thaïlande, il sera procédé aux libres transferts visés aux paragraphes 1 et 3 de l'article 6 du présent Accord, conformément à la législation et à la réglementation du Royaume de Thaïlande ainsi qu'aux droits et obligations du Royaume en sa qualité de membre du Fonds monétaire international (FMI).

*b)* Sous réserve de leur examen par les autorités compétentes du Royaume, les transferts visés à l'alinéa *a)* du paragraphe 2 ci-avant se feront sur une base de réciprocité et lesdites autorités accorderont la plus grande bienveillance à toute demande de transfert présentée par les ressortissants et les sociétés de la République populaire de Chine de manière à assurer un traitement favorable.

EN FOI DE QUOI, les soussignés, à ce dûment autorisés par leurs Gouvernements respectifs, ont signé le présent Protocole.

FAIT en double exemplaire, à Bangkok, le 12 mars 1985 de l'ère chrétienne, correspondant à la 2528<sup>e</sup> année de l'ère bouddhique, en langues chinoise, thaïe et anglaise, tous les textes faisant également foi.

En cas de divergence d'interprétation, le texte anglais départagera.

Pour le Gouvernement  
de la République populaire de Chine :

[JI PENGFEI]

Pour le Gouvernement  
du Royaume de Thaïlande :

[SIDDHI SAVETSILA]

No. 24573

---

**CHINA  
and  
DENMARK**

**Agreement concerning the encouragement and reciprocal  
protection of investments. Signed at Beijing on 29 April  
1985**

*Authentic texts: Chinese, Danish and English.  
Registered by China on 4 December 1986.*

---

**CHINE  
et  
DANEMARK**

**Accord relatif à l'encouragement et à la protection réci-  
proque des investissements. Signé à Beijing le 29 avril  
1985**

*Textes authentiques : chinois, danois et anglais.  
Enregistré par la Chine le 4 décembre 1986.*

[CHINESE TEXT — TEXTE CHINOIS]

**中华人民共和国政府和丹麦王国政府**  
**关于鼓励和相互保护投资协定**

序 言

中华人民共和国政府和丹麦王国政府，  
愿为在两国投资创造良好条件并加强两国间的合作，以鼓励有效地使用资源；

认识到在平等互利的基础上给予投资公平合理的待遇将符合上述目标，

达成协议如下：

第一条 定 义

在本协定内：

一、（一）“投资”系指缔约各方依照其法律和法规所许可的各种资产，主要是：

1. 在缔约一方领土内设立的公司的股份、部份股份或其他形式的参股；

2. 再投资的收益，金钱的请求权或服务有关的具有金钱价值的其他权利；

3. 动产、不动产和任何其他物权，如抵押权、担保以及符合财产所在缔约一方的法律规定的其他类似权利；

4. 工业和知识产权、技术、商标、商誉、专有技术以及其他类似权利；

5. 依照法律或法律允许由合同赋予的经营特许权，包括与自然资源有关的特许权。

(二) “投资”应适用于根据投资所在缔约一方的法律和法规，在公司进行的全部直接投资。

“投资”包括缔约另一方国民或公司在本协定生效之前或之后在缔约一方领土内依照其有效法律进行的全部投资。

二、“收益”系指由投资产生的款项，主要是：利润、利息、资本利得、股息、提成费或酬金。

三、“国民”：

(一) 在中华人民共和国方面，系指依照中华人民共和国法律获得中华人民共和国公民资格的自然人。

(二) 在丹麦王国方面，系指依照丹麦王国法律获得丹麦国民资格的自然人。

四、“公司”：

(一) 在中华人民共和国方面，系指在中华人民共和国任何地方依照有效法律设立或组建的公司、商号或社团。

(二) 在丹麦王国方面，系指在丹麦王国任何地方依照有效法律设立或组建的公司、商号或社团。

五、缔约一方国民或公司在缔约另一方遵循国际法行使主权、主权权利或管辖权的海洋和海底区域进行的投资也适用本协定。

本协定不适用于法罗群岛和格陵兰。

## 第二条 促进投资

缔约各方应根据其立法和行政管理实践接受缔约另一方国民和公司的投资，并尽可能促进此种投资。

### 第三条 保护投资

一、缔约一方国民或公司的投资在缔约另一方领土内应始终受到公平合理的待遇,并享受保护和保障。缔约各方应恪守其在批准缔约另一方国民或公司的投资合同中可能承担的义务。

二、缔约任何一方在其领土内给予缔约另一方国民或公司的投资或投资收益的待遇不应低于其给予任何第三国国民或公司的投资或收益的待遇。

三、缔约任何一方在其领土内给予缔约另一方国民或公司在管理、使用、享有或处置他们的投资或收益方面的待遇,不应低于其给予任何第三国国民或公司的待遇。

四、缔约任何一方保证,在不损害其法律和法规的情况下,对缔约另一方国民或公司参股的合资经营企业或缔约另一方国民或公司的投资,包括对该投资的管理、维持、使用、享有或处置,不采取歧视措施。

五、本条规定不影响缔约任何一方签署的全部或主要是关于税收的国际协议。

### 第四条 征收和补偿

一、缔约任何一方的国民或公司在缔约另一方领土内的投资或收益只有为了与国内需要有关的公共目的,在非歧视的基础上并予以补偿,方可被国有化、征收或被采取与国有化或征收有相同效果的措施(以下称“征收”)。补偿应等于被征收的投资或收益在征收或即将进行的征收已为公众所知的前一刻的价值,支付不应不适当地迟延,应包括至付款之日按适当利率计算的利息,并应是可有

效兑现和自由转移的。有关国民或公司有权得到采取征收措施缔约一方有管辖权的法院，根据其法律程序对投资或收益采取征收措施的合法性以及补偿款额的估价的及时审查。

二、当缔约一方对在其领土内依照有效法律设立或组建的并由缔约另一方国民或公司拥有股份或债券的公司财产进行征收时，它应确保适用本条第一款的规定，从而保证此种股份或债券的拥有者的投资得到补偿。

#### 第五条 损失的补偿

一、缔约一方的国民或公司在缔约另一方领土内的投资，因后者一方领土内发生战争或其他武装冲突、全国紧急状态、叛乱或骚乱而遭受损失，缔约另一方在采取有关措施时给予缔约一方国民或公司的待遇与给予任何第三国国民或公司的待遇相比较是非歧视性的，并不应低于给予任何第三国国民或公司的待遇。

#### 第六条 资本和收益的汇回和转移

一、缔约各方在非歧视性地行使其法律所赋予的权力的条件下，允许不迟延地转移下列各项：

- (一) 投资的资本或投资的全部或部分清算或转让所得；
- (二) 实现的收益；
- (三) 偿还投资贷款的款项和应付利息；
- (四) 允许在其领土内为某项投资工作的公民的适当收入；
- (五) 根据第四条规定已支付的补偿款项。其迟延从递交有关申请之日起，不得超过六个月。

二、第四条、第五条和本条第一款的货币转移应以该投资所使用的可兑换货币或其他任何可兑换货币，按照转移之日有效的官方汇率进行。

### 第七条 代 位

如缔约一方依照其给予在缔约另一方领土内投资的担保向其国民或公司作了支付，缔约另一方应承认：

(一) 不论依照法律还是在该国的法律行为，该国民或公司将其任何权利或请求权转让给了缔约一方；

(二) 缔约一方通过代位有权行使该国民或公司的权利和执行其请求权并应承担与投资有关的义务。

### 第八条 仲裁和调解

一、缔约一方的国民或公司与缔约另一方之间因有关在缔约另一方领土内的投资而发生争议，该国民或公司可向缔约另一方有管辖权的机构提出申诉。争议双方将通过协商以求解决。

二、如果上述争议在六个月内不能解决，争议任何一方有权将争议提交接受投资缔约一方有管辖权的法院。

三、有关第四条规定的征收补偿款额的争议，有关的国民或公司在诉诸本条第一款的程序后六个月内仍未解决，可将争议提交由双方组成的国际仲裁庭。

如果缔约一方的国民或公司已求助于本条第二款的规定，则本款规定不适用。

四、上款所指的国际仲裁庭，应按下述方式专门设立：当事双方各委任一名仲裁员，该两名仲裁员推举一名与缔约双方均有外交



关系的第三国国民为首席仲裁员。仲裁员应自当事一方通知另一方要求将争议提交仲裁之日起的两个月内委任，首席仲裁员在四个月内委任。

如果在上述规定的期限内未能作出必要的委任，且无其他约定时，当事任何一方均可请求斯德哥尔摩商会仲裁院主席作出必要的委任。

仲裁庭应参考一九六五年三月十八日在华盛顿签字的“关于解决国家和他国国民之间的投资争端公约”自行制定仲裁程序。仲裁庭的裁决为终局裁决，具有拘束力。裁决按国内法执行。仲裁庭应陈述其裁决的依据，并应当事任何一方的要求说明理由。

当事双方应各自负担其委任的仲裁员和参与仲裁程序的费用。首席仲裁员为执行仲裁职责的费用以及仲裁庭的其他费用应由当事双方平均负担。

五、本条规定不应排除缔约双方对本协定的解释或适用发生争端时使用第九条规定的程序。

### 第九条 缔约双方之间的争端

一、缔约双方对本协定的解释和适用发生的争端应尽可能通过缔约双方协商解决。如争端自协商开始后五个月内未能解决，则可应缔约任何一方的要求，提交仲裁庭。

二、该仲裁庭按下述方式逐案设立：自收到仲裁要求后的三个月内，缔约双方应各委任一名仲裁员。该两名仲裁员推举一名第三国国民，由缔约双方批准委任为首席仲裁员。首席仲裁员应在另两名仲裁员委任之日起三个月内予以委任。

如在规定的期限内未能作出必要的委任，且无任何其他协议时，缔约任何一方可请求国际法院院长作出必要的委任。如院长是缔约任何一方的国民，或因其他原因不能履行此项职责，则应请求副院长作出必要的委任。如副院长是缔约任何一方的国民或也不能履行此项职责，则应请求非缔约任何一方国民的国际法院的资深法官作出必要的委任。

三、仲裁庭应适用本协定的规定、缔约双方间缔结的其他协定以及国际法一般原则。仲裁庭应以多数票作出裁决，裁决是终局的，对缔约双方均有拘束力。

四、缔约各方应各自承担其仲裁员和参与仲裁程序的费用。首席仲裁员为执行仲裁职责的费用以及仲裁庭的其他费用应由缔约双方平均负担。

五、仲裁庭自行规定其程序。

#### 第十条 其他权利或利益

本协定的规定不得损及缔约任何一方的国民或公司依照投资所在缔约一方的法律和法规或缔约双方均参加的国际协议得到的任何权利或利益。

#### 第十一条 生效、期限和终止

一、本协定自签字之日起生效。

二、本协定有效期为十年。除非在第一个十年期满后，缔约任何一方书面通知缔约另一方终止本协定，本协定将继续有效。终止的通知应在缔约另一方收到之日起一年后生效。

三、对于在本协定终止通知生效之日前进行的投资，第一条至第十条的规定应自终止之日起继续有效十年。

本协定于一九八五年四月二十九日在北京签订，一式两份，每份都用中文、丹麦文和英文写成，三种文本具有同等效力，如解释发生分歧，以英文本为准。

中华人民共和国政府  
代 表

丹麦王国政府  
代 表

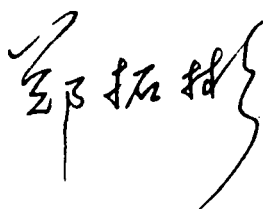

郑拓彬

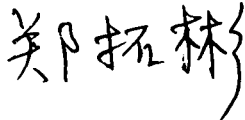

郑拓彬

ZHENG TUOBIN

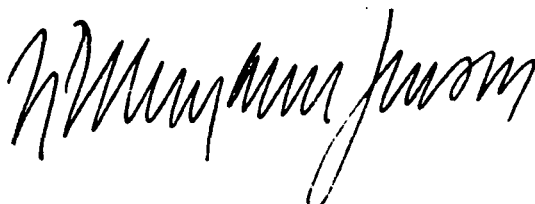

艾勒曼·彦森

UFFE EWLEMANN-JENSEN

[DANISH TEXT — TEXTE DANOIS]

OVERENSKOMST MELLEM FOLKEREPUBLIKKEN KINAS REGERING OG KONGERIGET DANMARKS REGERING VEDRØRENDE FREMME OG GENSIDIG BESKYTTELSE AF INVESTERINGER

*Præambel*

Folkerepublikken Kinas regering og Kongeriget Danmarks regering,

Som ønsker at skabe fordelagtige betingelser for investeringer i begge stater og styrke samarbejdet mellem statsborgere og selskaber i begge stater med henblik på at stimulere den produktive anvendelse af ressourcer,

som anerkender, at en retfærdig og rimelig behandling af investeringer baseret på lighed og gensidig fordel vil tjene dette formål,

er blevet enige om følgende:

*Artikel 1. DEFINITIONER*

I denne overenskomst

(1) (a) skal "investeringer" betyde alle former for aktiver, der tillades af hver af de kontraherende parter i overensstemmelse med dens love og forskrifter, og i særdeleshed, men ikke udelukkende:

- i) aktier, andele eller enhver anden form for deltagelse i selskaber, som er registrerede i en kontraherende parts territorium;
- ii) geninvesteret udbytte, fordringer på penge eller andre rettigheder af finansiell værdi knyttet til tjenesteydelser;
- iii) fast ejendom og løsøre såvel som enhver anden formuerettighed såsom panterettigheder, garantier og andre lignende rettigheder i overensstemmelse med lovgivningen i den kontraherende parts territorium, hvor det pågældende formuegode befinder sig;
- iv) industrielle og intellektuelle ejendomsrettigheder, teknologi, varemærker, goodwill, know-how og enhver anden lignende rettighed;
- v) forretningsrettigheder, som er tildelt ved lov, eller, i det omfang loven tillader det, ved kontrakt, herunder de rettigheder, der vedrører naturlige ressourcer.

(b) skal ovennævnte definition finde anvendelse på alle direkte investeringer i selskaber, som er foretaget i overensstemmelse med den kontraherende parts love og forskrifter, i hvis territorium investeringen er foretaget.

Investeringsbegrebet dækker alle investeringer foretaget under gældende ret i en kontraherende parts territorium af statsborgere eller selskaber fra den anden kontraherende part før eller efter denne overenskomsts ikrafttræden.

(2) skal "udbytte" betyde de beløb, som investeringen afkaster, og i særdeleshed, men ikke udelukkende omfatte fortjeneste, renter, kapitalgevinster, dividender, royalties og honorarer.

- (3) skal "statsborgere" betyde
- (a) for så vidt angår Folkerepublikken Kina:  
fysiske personer, hvis status som statsborgere i Folkerepublikken Kina følger af Folkerepublikken Kinas lov.
- (b) for så vidt angår Kongeriget Danmark:  
fysiske personer, hvis status som danske statsborgere følger af dansk lov.
- (4) skal "selskaber" betyde
- (a) for så vidt angår Folkerepublikken Kina:  
selskaber, firmaer eller sammenslutninger, som er registrerede eller etablerede under gældende ret i en hvilken som helst del af Folkerepublikken Kina.
- (b) for så vidt angår Kongeriget Danmark:  
selskaber, firmaer eller sammenslutninger, som er registrerede eller etablerede under gældende ret i en hvilken som helst del af Kongeriget Danmark.
- (5) Denne overenskomst skal også gælde for investeringer foretaget af statsborgere eller selskaber fra den ene kontraherende part i havområder og undersøiske områder, hvor den anden kontraherende part i henhold til folkeretten udøver suverænitet, suveræne rettigheder eller jurisdiktion.

Denne overenskomst skal ikke gælde for Færøerne og Grønland.

#### *Artikel 2. INVESTERINGSFREMME*

Hver kontraherende part skal i overensstemmelse med sin lovgivning og administrative praksis tillade investeringen fra den anden kontraherende parts statsborgere og selskaber og i videst muligt omfang fremme sådanne investeringer.

#### *Artikel 3. INVESTERINGSBESKYTTELSE*

(1) Investeringer fra hver af de kontraherende parter statsborgere eller selskaber skal til enhver tid gives en retfærdig og rimelig behandling og ydes beskyttelse og sikkerhed i den anden kontraherende parts territorium. Hver kontraherende part skal overholde alle forpligtelser, den måtte have indgået under godkendte investeringskontrakter med den anden kontraherende parts statsborgere eller selskaber.

(2) Ingen kontraherende part må på sit territorium underkaste investeringer foretaget af den anden kontraherende parts statsborgere eller selskaber eller udbytte af sådanne investeringer en mindre gunstig behandling end den, som gives investeringer og udbytte, der foretages af eller tilkommer statsborgere eller selskaber fra noget tredjeland.

(3) Ingen kontraherende part må på sit territorium underkaste den anden kontraherende parts statsborgere eller selskaber en mindre gunstig behandling af deres investeringer eller udbytter, hvad angår forvaltning, videreførelse, anvendelse, besiddelse eller afvikling, end den som gives statsborgere eller selskaber fra noget tredjeland.

(4) Hver kontraherende part garanterer under forbehold af love og forskrifter, at den ikke vil træffe diskriminatoriske foranstaltninger mod fællesforetagender, hvori den anden kontraherende parts statsborgere eller selskaber

deltager som aktionærer, eller mod investeringer foretaget af den anden kontraherende parts statsborgere eller selskaber, inklusive forvaltning, videreførelse, anvendelse, besiddelse eller afvikling af sådanne investeringer.

(5) Bestemmelserne i denne artikel berører ikke internationale aftaler indgået af hver af de kontraherende parter, som udelukkende eller hovedsagelig vedrører beskatning.

#### *Artikel 4. EKSPROPRIATION OG ERSTATNING*

(1) Investeringer eller udbytter fra hver kontraherende parts statsborgere eller selskaber må ikke nationaliseres, eksproprieres eller underkastes foranstaltninger med tilsvarende virkning som nationalisering eller ekspropriation (i det følgende benævnt "ekspropriation") i den anden kontraherende parts territorium, medmindre det sker af hensyn til almenvellet og knyttet til den eksproprierende parts interne behov, på et ikke-diskriminatorisk grundlag og mod erstatning. Denne erstatning skal svare til værdien af den eksproprierede investering eller det eksproprierede udbytte umiddelbart før ekspropriationen eller den forestående ekspropriation blev offentligt kendt, skal ske uden uberettiget forsinkelse, og skal forrentes med en passende rentesats indtil udbetalingsdagen, have omsætningsværdi og frit kunne overføres. Den berørte statsborger eller det berørte selskab har ret til omgående at få prøvet lovligheden af de ekspropriationsforanstaltninger, der er blevet truffet mod investeringen eller udbyttet, og erstatningsvurderingen i forbindelse med ekspropriationen ved den eksproprierende kontraherende parts kompetente ret i overensstemmelse med dens retsprocedurer.

(2) Hvis en kontraherende part eksproprierer aktiver tilhørende et selskab, som er registreret eller etableret på enhver del af dens eget territorium i henhold til gældende ret, og i hvilket den anden kontraherende parts statsborgere eller selskaber ejer andele eller gældsbreve, skal den sikre, at bestemmelserne i denne artikels stk. (1) anvendes i nødvendigt omfang for at garantere ejerne af disse andele eller gældsbreve erstatning for deres investering.

#### *Artikel 5. ERSTATNING FOR TAB*

Statsborgere eller selskaber fra ene kontraherende part, hvis investeringer på den anden kontraherende parts territorium lider tab på grund af krig eller anden væbnet konflikt, national undtagelsestilstand, revolte eller uroligheder på sidstnævnte kontraherende parts territorium skal gives en behandling af sidstnævnte kontraherende part, hvad angår enhver relevant foranstaltning truffet af sidstnævnte kontraherende part, som er ikke-diskriminatorisk i forhold til den behandling, der gives statsborgere eller selskaber fra noget tredjeland, og som ikke er mindre gunstig end den, som sidstnævnte kontraherende part giver statsborgere eller selskaber fra noget tredjeland.

#### *Artikel 6. HJEMTAGNING OG OVERFØRSEL AF KAPITAL OG UDBYTTE*

(I) Hver kontraherende part skal under forbehold af hver kontraherende parts ret til at udøve på et ikke-diskriminatorisk grundlag lovlige beføjelser tillade uden forsinkelse overførsel af:

- (a) den investerede kapital eller provenuet af hel eller delvis likvidation eller overdragelse af investeringen;
- (b) det realiserede udbytte;

- (c) betalinger, som udgør afdrag på gæld vedrørende investeringer og forfaldne renter;
- (d) en passende del af indkomster fra de borgere, som har tilladelse til at arbejde i forbindelse med en investering, som er foretaget i dens territorium;
- (e) udbetaling af erstatningsbeløb sket i henhold til bestemmelserne i artikel 4. I sådanne tilfælde regnes forsinkelsen fra afgivelse af en relevant ansøgning og må ikke overskride seks måneder.

(2) Valutaoverførsler i henhold til artiklerne 4 og 5 og stk. (1) i denne artikel skal foretages i den konvertible valuta, hvori investeringen er foretaget, eller i en hvilken som helst anden konvertibel valuta til den officielle vekselkurs gældende på overførselsdatoen.

#### Artikel 7. SUBROGATION

Hvis en kontraherende part foretager betaling til sine egne statsborgere eller selskaber under en garanti, den har tildelt med hensyn til en investering i den anden kontraherende parts territorium, skal sidstnævnte kontraherende part anerkende:

- (a) overdragelsen af en hvilken som helst rettighed eller fordring fra statsborgeren eller selskabet til førstnævnte kontraherende part, hvad enten den foretages i henhold til lov eller retshandel i dette land, såvel som
- (b) at førstnævnte kontraherende part er berettiget til i kraft af subrogation at udøve statsborgerens eller selskabets rettigheder og gennemtvinge statsborgerens eller selskabets fordringer og skal påtage sig forpligtelserne vedrørende investeringen.

#### Artikel 8. VOLDGIFT OG MÆGLING

(1) I tilfælde af en tvist mellem en statsborger eller et selskab fra den ene kontraherende part og den anden kontraherende part i forbindelse med en investering i den anden kontraherende parts territorium, kan vedkommende statsborger eller selskab indgive en klage til den anden kontraherende parts kompetente myndighed. Der vil derefter blive ført forhandlinger mellem tvistens parter med henblik på bilægelse.

(2) Hvis denne tvist ikke således kan bilægges inden for seks måneder, skal hver af tvistens parter have ret til at forelægge tvisten for den kompetente ret hos den kontraherende part, der har accepteret investeringen.

(3) Hvis en tvist, som vedrører det erstatningsbeløb for ekspropriation, der er nævnt i artikel 4, ikke kan bilægges inden for seks måneder efter, at vedkommende statsborger eller selskab har benyttet den procedure, der er fastlagt i denne artikels stk. (1), kan den forelægges for en af begge parter etableret international voldgiftsdomstol.

Hvis vedkommende statsborger eller selskab har benyttet sig af den procedure, der er fastlagt i denne artikels stk. (2), finder bestemmelserne i nærværende stk. ikke anvendelse.

(4) Ovennævnte internationale voldgiftsdomstol skal nedsættes specielt på følgende måde: Hver berørt part skal udpege en voldgiftsmand. De to voldgiftsmænd skal udpege en voldgiftsmand som formand, der skal være statsborger i et tredjeland, som har diplomatiske forbindelser med begge kontraherende parter.

Voldgiftsmændene skal udpeges inden for to måneder og formanden inden for fire måneder fra den dato, hvor den ene berørte part meddeler den anden part, at tvisten overgår til voldgift.

Hvis de nødvendige udpegelser ikke har fundet sted inden for de frister, der er fastlagt i det forrige afsnit, kan hver part i mangel af anden aftale anmode formanden for Stockholms Handelskammers Internationale Voldgiftsinstitut om at foretage de nødvendige udpegelser.

Voldgiftsdomstolen fastsætter sine egne voldgiftsprocedurer under henvisning til Konventionen om bilæggelse af investeringstvister mellem stater og statsborgere i andre stater, der blev udfærdiget i Washington den 18. marts 1965. Voldgiftsdomstolens afgørelser er endelige og bindende og kan tvangsfuldbyrdes i overensstemmelse med nationale love. Voldgiftsdomstolen skal på begæring af hver berørt part meddele grundlaget og begrundelserne for sin afgørelse.

Hver berørt part skal bære omkostningerne for sin egen voldgiftsmand og for sin repræsentation i voldgiftssagen. Omkostningerne til formanden under udførelse af hans voldgiftsfunktion og de øvrige omkostninger til domstolen skal bæres ligeligt af de berørte parter.

(5) Bestemmelserne i denne artikel udelukker ikke begge kontraherende parter fra at anvende de procedurer, der er fastlagt i artikel 9, hvor en tvist vedrører fortolkningen eller anvendelsen af denne overenskomst.

#### *Artikel 9. TVISTER MELLE DE KONTRAHERENDE PARTER*

(1) Tvister mellem de kontraherende parter vedrørende fortolkningen og anvendelsen af denne overenskomst bør så vidt muligt bilægges gennem forhandlinger mellem de kontraherende parter. Hvis en sådan tvist ikke kan bilægges inden for fem måneder fra forhandlingernes begyndelse, skal den efter anmodning fra enhver kontraherende part forelægges for en voldgiftsdomstol.

(2) En sådan voldgiftsdomstol skal nedsættes for hver enkelt sag på følgende måde:

Inden for tre måneder fra modtagelsen af begæringen om voldgift, skal hver kontraherende part udpege et medlem af domstolen. Disse to medlemmer skal derpå vælge en statsborger fra et tredjeland, som med de kontraherende parters godkendelse skal udpeges til formand for domstolen. Formanden skal udpeges inden for tre måneder fra datoen for udpegelsen af de to andre medlemmer.

Hvis de nødvendige udpegelser ikke har fundet sted inden for nogen af de angivne perioder, kan enhver kontraherende part i mangel af anden aftale opfordre præsidenten for Den Internationale Domstol om at foretage de nødvendige udpegelser. Hvis præsidenten er statsborger i den ene kontraherende part, eller hvis han på anden måde er forhindret i at udføre den nævnte funktion, skal vicepræsidenten opfordres til at foretage de nødvendige udpegelser. Hvis vicepræsidenten er statsborger i den ene kontraherende part, eller hvis han også er forhindret i at udføre den nævnte funktion, skal det medlem af Den Internationale Domstol, som er den næste i anciennitet, og som ikke er statsborger i en kontraherende part, opfordres til at foretage de nødvendige udpegelser.

(3) Voldgiftsdomstolen skal anvende bestemmelserne i denne overenskomst, andre overenskomster indgået mellem de kontraherende parter og



folkerettens almindelige principper. Den skal træffe sin afgørelse ved flertalsafgørelse. En sådan afgørelse er endelig og bindende for begge kontraherende parter.

(4) Hver kontraherende part skal bære omkostningerne for sit eget medlem ved domstolen og for sin repræsentation i voldgiftssagen. Omkostningerne til formanden under udførelse af hans voldgiftsfunktion og de øvrige omkostninger til domstolen skal bæres ligeligt af de kontraherende parter.

(5) Voldgiftsdomstolen fastsætter sin egen procedure.

#### *Artikel 10. ANDRE RETTIGHEDER ELLER FORDELE*

Intet i denne aftale begrænser for hver kontraherende parts statsborgere eller selskaber rettigheder eller fordele, som stammer fra den kontraherende parts love og forskrifter, i hvis territorium investeringen er foretaget, eller fra internationale aftaler, som er indgået af de kontraherende parter.

#### *Artikel 11. IKRAFTTRÆDEN, VARIGHED OG OPHØR*

(1) Denne overenskomst træder i kraft ved undertegnelsen.

(2) Denne overenskomst skal forblive i kraft i ti år og skal derefter fortsat være i kraft, medmindre en kontraherende part efter den første tiårsperiodes udløb skriftligt meddeler den anden kontraherende part, at den har til hensigt at opsigelse overenskomsten. Meddelelsen om opsigelse får virkning et år efter, at den er modtaget af den anden kontraherende part.

(3) Med hensyn til investeringer foretaget før den dato, hvor meddelelsen om opsigelse af denne overenskomst får virkning, skal bestemmelserne i artiklerne 1 til 10 forblive i kraft for yderligere en tiårsperiode fra denne dato.

UDFÆRDIGET i to eksemplarer i Beijing, den 29. april 1985 på kinesisk, dansk og engelsk, idet alle tekster skal have samme gyldighed.

I tilfælde af uenighed om fortolkningen skal den engelske tekst have forrang.

[Signed — Signé]<sup>1</sup>

For Folkerepublikken  
Kinas regering

[Signed — Signé]<sup>2</sup>

For Kongeriget  
Danmarks regering

<sup>1</sup> Signed by Zheng Tuobin — Signé par Zheng Tuobin.

<sup>2</sup> Signed by Uffe Ewleemann-Jensen — Signé par Uffe Ewleemann-Jensen.

AGREEMENT<sup>1</sup> BETWEEN THE GOVERNMENT OF THE PEOPLE'S  
REPUBLIC OF CHINA AND THE GOVERNMENT OF THE  
KINGDOM OF DENMARK CONCERNING THE ENCOUR-  
AGEMENT AND THE RECIPROCAL PROTECTION OF IN-  
VESTMENTS

---

*Preamble*

The Government of the People's Republic of China and the Government of the Kingdom of Denmark,

Desiring to create favourable conditions for investments in both states and to intensify the co-operation between nationals and companies in both states with a view to stimulating the productive use of resources,

Recognizing that an equitable and reasonable treatment of investments on the basis of equality and mutual benefit will serve this aim,

Have agreed as follows:

*Article 1. DEFINITIONS*

For the purpose of this Agreement,

(1) (a) "Investment" means any kind of assets as permitted by each Contracting Party in accordance with its laws and regulations and in particular, but not exclusively:

- (i) Shares, parts or any other form of participation in companies incorporated in the territory of one Contracting Party,
- (ii) Returns reinvested, claims to money or other rights relating to services having a financial value,
- (iii) Goods movable and immovable, as well as any other real rights as mortgages, guarantees and any other similar rights as defined in conformity with the law of the Contracting Party in the territory of which the goods in question is situated,
- (iv) Industrial and intellectual property rights, technology, trademarks, goodwill, know-how and any other similar rights,
- (v) Business concessions conferred by law or by contract, if permitted by law, including the concessions related to natural resources.

(b) The said term shall refer to all direct investments in companies made in accordance with the laws and regulations of the Contracting Party in whose territory the investment is made.

The term "investments" covers all investments made in the territory of a Contracting Party under its laws in force by nationals or companies of the other Contracting Party before or after the entry into force of this Agreement.

---

<sup>1</sup> Came into force on 29 April 1985 by signature, in accordance with article 11 (1).

(2) "Returns" means the amounts yielded by an investment and in particular though not exclusively, includes profit, interest, capital gains, dividends, royalties or fees.

(3) "Nationals" means:

(a) In respect of the People's Republic of China:

Physical persons deriving their status as nationals of the People's Republic of China from the law of the People's Republic of China.

(b) In respect of the Kingdom of Denmark:

Physical persons deriving their status as Danish nationals from Danish law.

(4) "Companies" means:

(a) In respect of the People's Republic of China:

Corporations, firms or associations incorporated or constituted under the law in force in any part of the People's Republic of China.

(b) In respect of the Kingdom of Denmark:

Corporations, firms or associations incorporated or constituted under the law in force in any part of the Kingdom of Denmark.

(5) This Agreement shall also apply to investments made by nationals or companies of one Contracting Party in the sea and submarine areas over which the other Contracting Party exercises, in conformity with international law, sovereignty, sovereign rights or jurisdiction.

The present Agreement shall not apply to the Faroe Islands and Greenland.

#### *Article 2. PROMOTION OF INVESTMENTS*

Each Contracting Party shall admit the investment by nationals and companies of the other Contracting Party in accordance with its legislation and administrative practice, and promote such investments as far as possible.

#### *Article 3. PROTECTION OF INVESTMENT*

(1) Investments of nationals or companies of either Contracting Party shall at all times be accorded equitable and reasonable treatment and shall enjoy protection and security in the territory of the other Contracting Party. Each Contracting Party shall observe any obligation it may have entered into with regard to approved investment contracts of nationals or companies of the other Contracting Party.

(2) Neither Contracting Party shall in its territory subject investments made by nationals or companies of the other Contracting Party or returns of such investments to treatment less favourable than that which it accords to investments or returns of nationals or companies of any third State.

(3) Neither Contracting Party shall in its territory subject nationals or companies of the other Contracting Party, as regards their management, maintenance, use, enjoyment or disposal of their investments or returns, to treatment less favourable than that which it accords to nationals or companies of any third State.

(4) Each Contracting Party guarantees that without prejudice to its laws and regulations it shall not adopt any discriminatory measures against any joint

venture with participation by share-holding nationals or companies of the other Contracting Party, or against investments made by nationals or companies of the other Contracting Party, including the management, maintenance, use, enjoyment or disposal of such investments.

(5) The provisions of this Article shall have no effect in relation to international agreements entered into by either of the Contracting Parties relating wholly or mainly to taxation.

#### *Article 4. EXPROPRIATION AND COMPENSATION*

(1) Investments or returns of nationals or companies of either Contracting Party shall not be nationalised, expropriated or subjected to measures having effect equivalent to nationalisation or expropriation (hereinafter referred to as "expropriation") in the territory of the other Contracting Party except for a public purpose related to the internal needs of the expropriating Party, on a basis of non-discrimination and against compensation. Such compensation shall amount to the value of the investment or returns expropriated immediately before the expropriation or impending expropriation became public knowledge, shall be made without undue delay and shall include interest at an appropriate rate until the date of payment, be effectively realisable and be freely transferable. The national or company concerned has a right to prompt review of the legality of the expropriatory measures taken against the investment or return and the valuation of compensation resulting from expropriation by the competent courts of the Contracting Party making the expropriation in accordance with its legal procedures.

(2) Where a Contracting Party expropriates the assets of a company which is incorporated or constituted under the law in force in any part of its own territory, and in which nationals or companies of the other Contracting Party own shares or debentures, it shall ensure that the provisions of Paragraph (1) of this Article are applied to the extent necessary to guarantee compensation in respect of their investment to the owners of these shares or debentures.

#### *Article 5. COMPENSATION FOR LOSSES*

Nationals or companies of one Contracting Party whose investments in the territory of the other Contracting Party suffer losses owing to war or other armed conflict, a state of national emergency, revolt, or riot in the territory of the latter Contracting Party, shall be accorded by the latter Contracting Party treatment, as regards any relevant measure taken by the latter Contracting Party, which is non-discriminatory compared with treatment accorded to nationals or companies of any third State, and no less favourable than that which the latter Contracting Party accords to nationals or companies of any third State.

#### *Article 6. REPATRIATION AND TRANSFER OF CAPITAL AND RETURNS*

(1) Each Contracting Party shall, subject to the right of each Contracting Party to exercise on a non-discriminatory basis the powers conferred by its laws, allow without delay the transfer of:

- (a) The invested capital or the proceeds of total or partial liquidation or alienation of the investment;
- (b) The returns realized;

- (c) The payments made for the reimbursement of the credits for investments and interests due;
- (d) An adequate portion of the earnings of the citizens who are allowed to work in an investment made in its territory;
- (e) Payments of compensation amounts resulting from the provisions of Article 4. In such case the delay starts by the submission of a relevant application and must not exceed six months.

(2) Transfers of currency pursuant to Articles 4, 5 and Section (1) of this Article shall be made in the convertible currency in which the investment has been made or in any convertible currency at the official rate of exchange in force at the date of transfer.

#### *Article 7. SUBROGATION*

If a Contracting Party makes payment to its own nationals or companies under a guarantee it has accorded in respect of an investment in the territory of the other Contracting Party, the latter Contracting Party shall recognize:

- (a) The assignment, whether under the law or pursuant to a legal transaction in that country, of any right or claim by the national or company to the former Contracting Party, as well as
- (b) That the former Contracting Party is entitled by virtue of subrogation to exercise the rights and enforce the claims of that national or company and shall assume the obligations related to the investment.

#### *Article 8. ARBITRATION AND CONCILIATION*

(1) In the event of a dispute between a national or company of one Contracting Party and the other Contracting Party in connection with an investment in the territory of the other Contracting Party, the national or company concerned may file complaint with the competent authority of the other Contracting Party. Negotiations for settlement will then take place between the parties in dispute.

(2) If such dispute cannot be thus settled within six months, either Party to the dispute shall be entitled to submit the dispute to the competent court of the Contracting Party accepting the investment.

(3) If a dispute involving the amount of compensation resulting from expropriation mentioned in Article 4 cannot be settled within six months after resorting to the procedure specified in Paragraph 1 of this Article by the national or company concerned, it may be submitted to an international arbitral tribunal established by both parties.

If the national or company concerned has resorted to the procedure specified in the above Paragraph 2 of this Article, the provisions of this Paragraph shall not apply.

(4) The international arbitral tribunal mentioned above shall be especially constituted in the following way: each Party concerned shall appoint an arbitrator. The two arbitrators shall appoint an arbitrator as Chairman, who is a national of a third State which shall have diplomatic relations with both Contracting Parties. The arbitrators shall be appointed within two months and the Chairman within

four months from the date when one Party concerned notifies the other Party of its submission of the dispute to arbitration.

If the necessary appointments are not made within the period specified in the previous Paragraph, either Party may, in the absence of any other agreement, request the Chairman of the International Arbitration Institute of the Stockholm Chamber of Commerce to make the necessary appointments.

The arbitral tribunal shall determine its own arbitral procedures with reference to the "Convention on the Settlement of Investment Disputes Between States and Nationals of Other States", done at Washington on March 18, 1965.<sup>1</sup> The decision of the arbitral tribunal shall be final and binding, and shall be enforceable in accordance with domestic laws. The arbitral tribunal shall state the basis of its decision and state reasons upon the request of either Party concerned.

Each Party concerned shall bear the cost of its own arbitrator and its representation in the arbitral proceedings. The cost of the Chairman in discharging his arbitral function and the remaining costs of the tribunal shall be borne equally by the Parties concerned.

(5) The provisions of this Article shall not exclude both Contracting Parties from using the procedures specified in Article 9 where a dispute concerns the interpretation or application of this Agreement.

#### *Article 9. DISPUTES BETWEEN THE CONTRACTING PARTIES*

(1) Disputes between the Contracting Parties concerning the interpretation and application of this Agreement should, as far as possible, be settled through negotiations between the Contracting Parties. If such a dispute cannot be settled within five months from the beginning of negotiation, it shall upon the request of either Contracting Party, be submitted to an arbitral tribunal.

(2) Such an arbitral tribunal shall be constituted for each individual case in the following way:

Within three months of the receipt of the request for arbitration, each Contracting Party shall appoint one member of the tribunal. Those two members shall then select a national of a third State, who on approval by the Contracting Parties shall be appointed Chairman of the tribunal. The Chairman shall be appointed within three months from the date of appointment of the other two members.

If within any of the periods specified the necessary appointments have not been made, either Contracting Party may, in the absence of any other agreement, invite the President of the International Court of Justice to make any necessary appointments. If the President is a national of either Contracting Party or if he is otherwise prevented from discharging the said function, the Vice-President shall be invited to make the necessary appointments. If the Vice-President is a national of either Contracting Party or if he, too, is prevented from discharging the said function, the Member of the International Court of Justice next in seniority who is not a national of either Contracting Party shall be invited to make the necessary appointments.

<sup>1</sup> United Nations, *Treaty Series*, vol. 575, p. 159.

(3) The arbitral tribunal shall apply the provisions of this Agreement, other agreements concluded between the Contracting Parties, and the general principles of international law. It shall reach its decision by a majority of votes. Such decision shall be final and binding on both Contracting Parties.

(4) Each Contracting Party shall bear the cost of its own member of the tribunal and of its representation in the arbitral proceedings. The cost of the Chairman in discharging his arbitral function and the remaining costs of the tribunal shall be borne equally by the Contracting Parties.

(5) The arbitral tribunal determines its own procedure.

*Article 10. OTHER RIGHTS OR BENEFITS*

Nothing in this Agreement shall prejudice any rights or benefits for a national or company of each Contracting Party accruing under the laws and regulations of the Contracting Party in whose territory the investment is situated or under international agreements entered into by the Contracting Parties.

*Article 11. ENTRY INTO FORCE, DURATION AND TERMINATION*

(1) This Agreement shall enter into force upon signature.

(2) This Agreement shall remain in force for a period of ten years and shall continue in force thereafter unless, after the expiry of the initial period of ten years, either Contracting Party notifies in writing the other Contracting Party of its intention to terminate this Agreement. The notice of termination shall become effective one year after it has been received by the other Contracting Party.

(3) In respect of investments made prior to the date when the notice of termination of this Agreement becomes effective, the provisions of Articles I to 10 shall remain in force for a further period of ten years from that date.

DONE in duplicate at Beijing on April 29, 1985 in the Chinese, Danish and English languages, all texts being equally authentic.

In the case of divergence of interpretation, the English text shall prevail.

[Signed — Signé]<sup>1</sup>

For the Government  
of the People's Republic of China

[Signed — Signé]<sup>2</sup>

For the Government  
of the Kingdom of Denmark

---

<sup>1</sup> Signed by Zheng Tuobin — Signé par Zheng Tuobin.

<sup>2</sup> Signed by Uffe Ewleemann-Jensen — Signé par Uffe Ewleemann-Jensen.

[TRADUCTION — TRANSLATION]

ACCORD' ENTRE LE GOUVERNEMENT DE LA RÉPUBLIQUE  
POPULAIRE DE CHINE ET LE GOUVERNEMENT DU  
ROYAUME DU DANEMARK RELATIF À L'ENCOURAGE-  
MENT ET À LA PROTECTION RÉCIPROQUE DES INVESTIS-  
SEMENTS

Le Gouvernement de la République populaire de Chine et le Gouvernement du Royaume du Danemark,

Désireux de créer des conditions propices aux investissements dans les deux Etats et d'intensifier la coopération entre les ressortissants et les sociétés des deux Etats en vue d'encourager une utilisation productive des ressources,

Reconnaissant qu'un traitement juste et équitable des investissements sur une base de réciprocité répond à cet objectif,

Sont convenus de ce qui suit :

*Article premier.* DÉFINITIONS

Aux fins du présent Accord :

1. a) Le terme « investissement » désigne les avoirs de toute sorte autorisés par chaque Partie contractante aux termes de ses lois et règlements, et plus particulièrement mais non exclusivement :

- i) Les actions, les parts ou toutes autres formes de participation aux sociétés enregistrées ou constituées sur le territoire de l'une des Parties contractantes;
- ii) Les revenus réinvestis, les créances ou autres droits à prestations ayant une valeur financière;
- iii) Les biens meubles et immeubles, ainsi que tous autres droits réels tels que les hypothèques, privilèges, sûretés ainsi que tous autres droits analogues tels qu'ils sont définis conformément à la législation de la Partie contractante sur le territoire de laquelle les biens en question sont sis;
- iv) Les droits de propriété industrielle et intellectuelle, les techniques, les noms déposés, la clientèle, les procédés de fabrication et tous autres droits analogues;
- v) Les concessions commerciales accordées par la loi ou en vertu d'un contrat autorisé par la loi, notamment les concessions relatives aux ressources naturelles.

b) Ledit terme se rapporte à tous les investissements directs dans des sociétés effectués conformément aux lois et règlements de la Partie contractante sur le territoire de laquelle ils sont réalisés.

Le terme « investissements » couvre tous les investissements réalisés sur le territoire d'une Partie contractante, conformément aux lois en vigueur par des

<sup>1</sup> Entré en vigueur le 29 avril 1985 par la signature, conformément au paragraphe 1 de l'article 11.



ressortissants ou des sociétés de l'autre Partie contractante avant ou après l'entrée en vigueur du présent Accord.

2. Le terme « revenus » désigne les sommes provenant d'un investissement et plus particulièrement, mais non exclusivement, les bénéfices, intérêts, plus-values, dividendes, redevances ou rétributions.

3. Le terme « ressortissants » s'entend :

- a) Dans le cas de la République populaire de Chine, des personnes physiques dont le statut de ressortissants de la République populaire de Chine découle de la législation de la République populaire de Chine.
- b) Dans le cas du Royaume du Danemark, des personnes physiques dont le statut de ressortissants danois découle de la législation danoise.

4. Le terme « sociétés » s'entend :

- a) Dans le cas de la République populaire de Chine, des sociétés, entreprises ou associations enregistrées ou constituées en vertu de la législation en vigueur sur l'ensemble du territoire de la République populaire de Chine.
- b) Dans le cas du Royaume du Danemark, des sociétés, entreprises ou associations enregistrées ou constituées en vertu de la législation en vigueur sur l'ensemble du territoire du Royaume du Danemark.

5. Le présent Accord s'applique également aux investissements réalisés par des ressortissants ou des sociétés de l'une des Parties contractantes dans les zones maritimes ou sous-marines sur lesquelles l'autre Partie contractante exerce sa souveraineté, des droits souverains ou sa juridiction, conformément au droit international.

Le présent Accord ne s'applique pas aux îles Féroé ni au Groenland.

#### *Article 2. PROMOTION DES INVESTISSEMENTS*

Chacune des Parties contractantes accepte, conformément à sa législation et à sa pratique administrative, les investissements effectués par des ressortissants et des sociétés de l'autre Partie contractante, et favorise de tels investissements dans toute la mesure du possible.

#### *Article 3. PROTECTION DES INVESTISSEMENTS*

1. Les investissements des ressortissants ou des sociétés de l'une ou l'autre des Parties contractantes bénéficient à tout moment sur le territoire de l'autre Partie contractante d'un traitement raisonnable et équitable et leur protection et leur sécurité sont pleinement assurées. Chacune des Parties contractantes respecte toutes les obligations auxquelles elle a pu souscrire en ce qui concerne les investissements de ressortissants ou de sociétés de l'autre Partie contractante.

2. Ni l'une ni l'autre des Parties contractantes ne prend sur son territoire, à l'égard des investissements, ou des revenus y afférents, effectués par des ressortissants ou des sociétés de l'autre Partie contractante, des mesures moins favorables que celles qu'elle applique en ce qui concerne les investissements des ressortissants ou sociétés de tout Etat tiers.

3. Ni l'une ni l'autre des Parties contractantes ne soumet sur son territoire les ressortissants ou les sociétés de l'autre Partie contractante à un traitement moins favorable, en ce qui concerne la gestion, la conservation, l'usage, la

jouissance ou la cession de leurs investissements ou revenus, que ne l'est le traitement qu'elle applique aux ressortissants ou sociétés de tout Etat tiers.

4. Sous réserve de ses lois et règlements, chaque Partie contractante s'engage à éviter toutes mesures discriminatoires à l'égard de toute coentreprise à laquelle des ressortissants ou des compagnies de l'autre Partie contractante participent en qualité d'actionnaires, ou à l'encontre d'investissements réalisés par des ressortissants ou des compagnies de l'autre Partie contractante, y compris en ce qui concerne la gestion, l'entretien, l'usage, la jouissance ou l'aliénation desdits investissements.

5. Les dispositions du présent article ne sont pas applicables aux accords internationaux conclus par l'une ou l'autre des Parties contractantes ayant trait, exclusivement ou essentiellement, au domaine fiscal.

#### *Article 4. EXPROPRIATION ET INDEMNISATION*

1. Les investissements ou revenus des ressortissants ou des sociétés de l'une des Parties contractantes sur le territoire de l'autre Partie contractante ne peuvent y être nationalisés, frappés d'expropriation ou faire l'objet de mesures qui équivalent par leurs effets à une nationalisation ou à une expropriation (ci-après dénommées « expropriation ») sauf dans l'intérêt national public de la Partie contractante qui exproprie selon des critères non discriminatoires, et moyennant indemnisation. Le montant de cette indemnisation équivaut à la valeur de l'investissement ou des revenus donnant lieu à expropriation, calculée immédiatement avant que l'expropriation ou l'annonce de celle-ci ne soit de notoriété publique; dans ce montant est inclus un intérêt calculé à un taux approprié jusqu'à la date du paiement, et l'indemnisation est versée sans délai effectivement réalisable et librement transférable. Le ressortissant ou la société en cause a droit à un prompt examen de la légalité de la mesure d'expropriation frappant l'investissement ou les revenus en question et du niveau de l'indemnité résultant de l'expropriation par les tribunaux compétents de la Partie contractante qui l'exproprie conformément à ses procédures judiciaires.

2. Lorsqu'une Partie contractante exproprie les avoirs d'une société enregistrée ou constituée selon la loi en vigueur en l'un quelconque des points du territoire de cette Partie contractante, et que des ressortissants ou sociétés de l'autre Partie contractante détiennent des actions ou obligations de cette même société, la première Partie contractante veille à ce que les dispositions du paragraphe 1 du présent article soient appliquées comme il convient pour garantir aux détenteurs de ces actions ou obligations une indemnisation à l'égard de leurs investissements.

#### *Article 5. INDEMNISATION EN CAS DE PERTES*

Les ressortissants ou sociétés de l'une des Parties contractantes dont les investissements sur le territoire de l'autre Partie contractante donnent lieu à des pertes pour cause de guerre ou autres conflits armés, ou de révolution, état d'urgence, révolte ou émeute survenant sur le territoire de ladite autre Partie contractante, bénéficient de la part de celle-ci, en ce qui concerne toutes mesures pertinentes prises par elle, d'un traitement qui est non discriminatoire par rapport au traitement accordé aux ressortissants ou sociétés de tout Etat tiers, et qui n'est pas moins favorable que celui que ladite autre Partie contractante applique aux ressortissants et sociétés de tout Etat tiers.

*Article 6. RAPATRIEMENT ET TRANSFERT  
DU CAPITAL ET DES REVENUS*

1. Chacune des Parties contractantes, tout en se réservant le droit d'exercer d'une façon non discriminatoire les pouvoirs que lui confère sa législation, garantit sans retard le transfert :

- a) Du capital investi ou du produit de la cession ou de la liquidation totale ou partielle de l'investissement;
- b) Des revenus réalisés;
- c) Des versements effectués pour le remboursement des emprunts et des intérêts échus;
- d) D'une fraction adéquate de la rémunération des ressortissants autorisés à travailler sur le territoire de l'autre Partie contractante au titre d'un investissement;
- e) Des paiements effectués au titre d'une indemnisation en vertu des dispositions de l'article 4. Dans ce cas, le délai court à compter du dépôt de la demande appropriée et ne doit pas dépasser six mois.

2. Les transferts de devises visés aux articles 4 et 5 du paragraphe 1 du présent article sont effectués dans la monnaie convertible dans laquelle l'investissement a été réalisé ou dans toute autre monnaie convertible au taux de change officiel en vigueur le jour du transfert.

*Article 7. SUBROGATION*

Si une Partie contractante fait à ses propres ressortissants ou sociétés des versements en vertu d'une garantie se rapportant à un investissement effectué sur le territoire de l'autre Partie contractante, cette dernière reconnaît :

- a) La cession de tout droit ou prétention du ressortissant ou de la société à la première Partie contractante, soit en application de la loi elle-même, soit à la suite d'une transaction légale réalisée dans ces pays;
- b) Que la première Partie contractante est habilitée, du fait de cette subrogation, à exercer les droits et à faire valoir les prétentions de ce ressortissant ou de cette société et assume les obligations relatives à l'investissement.

*Article 8. ARBITRAGE ET CONCILIATION*

1. Lorsqu'un différend survient entre un ressortissant ou une société de l'une des Parties contractantes et l'autre Partie contractante au sujet d'un investissement effectué sur le territoire de cette autre partie contractante, le ressortissant ou la société en cause peut introduire une plainte auprès des autorités compétentes de cette autre Partie. Des négociations s'engagent alors entre les parties au différend en vue de son règlement.

2. Lorsqu'un tel différend ne peut être réglé dans les six mois, l'une ou l'autre des Parties est autorisée à soumettre le différend au tribunal compétent de la Partie contractante ayant accepté l'investissement.

3. Lorsqu'un différend concernant le montant de l'indemnité à la suite d'une expropriation visée à l'article 4 ne peut être réglé dans les six mois suivant le recours à la procédure spécifiée au paragraphe 1 du présent article par le ressortissant ou par la société en cause, ledit différend peut être soumis à un tribunal international d'arbitrage créé par les deux Parties.

Lorsque le ressortissant ou la société en cause a eu recours à la procédure visée au paragraphe 2 du présent article, les dispositions du présent paragraphe ne s'appliquent pas.

4. Le tribunal arbitral mentionné ci-avant est constitué pour chaque affaire de la manière suivante : chacune des Parties contractantes désigne un arbitre. Ces deux arbitres nomment un arbitre qui agit en qualité de président, qui doit être un ressortissant d'un Etat tiers qui entretient des relations diplomatiques avec les deux Parties contractantes. Les arbitres sont désignés dans les deux mois et le président dans les quatre mois à compter de la date à laquelle l'une des Parties en cause informe l'autre Partie de sa décision de soumettre le différend à l'arbitrage.

Si, dans les délais mentionnés au paragraphe précédent, les nominations nécessaires n'ont pas été faites, l'une ou l'autre des Parties en cause peut, à défaut de tout autre accord, demander au Président de l'Institut international d'arbitrage de la Chambre de commerce de Stockholm de procéder aux désignations nécessaires.

Le tribunal d'arbitrage fixe ses propres procédures relatives à l'arbitrage en tenant compte de la Convention pour le règlement des différends relatifs aux investissements entre Etats et ressortissants d'autres Etats, faite à Washington le 18 mars 1965<sup>1</sup>. La décision du tribunal est sans appel et obligatoire; elle est exécutoire conformément à la législation interne. A la demande de l'une ou l'autre des Parties en cause, le tribunal arbitral motive sa décision en énonçant les raisons.

Chaque partie prend à sa charge les frais afférents à son propre arbitre ainsi que ceux de sa représentation aux procédures d'arbitrage. Les frais afférents au président dans l'exécution de ses fonctions ainsi que les autres frais du tribunal sont partagés également entre les Parties en cause.

5. Les dispositions du présent article n'empêchent aucunement les Parties contractantes de se prévaloir des procédures visées à l'article 9, lorsque le différend porte sur l'interprétation ou l'application du présent Accord.

#### *Article 9. DIFFÉRENDS ENTRE LES PARTIES CONTRACTANTES*

1. Les différends entre les Parties contractantes concernant l'interprétation ou l'application du présent Accord doivent, dans la mesure du possible, être réglés par la voie de la négociation entre les Parties contractantes. Si un différend entre les Parties contractantes ne peut être réglé dans les cinq mois suivant le début de la négociation, il est porté, à la diligence de l'une ou l'autre des Parties contractantes, devant un tribunal arbitral.

2. Ce tribunal arbitral est constitué pour chaque affaire, de la manière suivante :

Dans les trois mois qui suivent la réception de la requête d'arbitrage, chacune des Parties contractantes désigne un membre du tribunal. Ces deux membres choisissent alors un ressortissant d'un Etat tiers qui, moyennant l'agrément des deux Parties contractantes, est nommé président du tribunal. Le président est nommé dans les trois mois qui suivent la désignation des deux autres membres.

Si les nominations requises n'ont pas été faites dans les délais spécifiés, l'une ou l'autre des Parties contractantes peut, en l'absence d'autre accord, inviter le

<sup>1</sup> Nations Unies, *Recueil des Traités*, vol. 575, p. 159.

Président de la Cour internationale de Justice à procéder à ces nominations. Si ce dernier est un ressortissant de l'une ou l'autre des Parties contractantes ou s'il est empêché pour une autre raison de remplir sa fonction, le Vice-Président est invité à procéder aux nominations requises. Si le Vice-Président est un ressortissant de l'une ou l'autre des Parties contractantes ou s'il est, lui aussi, empêché de remplir sa fonction, le membre le plus ancien de la Cour internationale de Justice non ressortissant de l'une ou l'autre des Parties contractantes est invité à procéder aux nominations nécessaires.

3. Le tribunal arbitral applique les dispositions du présent Accord et des autres accords conclus entre les Parties contractantes ainsi que les principes généraux du droit international. Il se prononce par un vote à la majorité. Sa décision est définitive et a force obligatoire pour les deux Parties contractantes.

4. Chacune des Parties contractantes prend à sa charge les frais afférents au membre du tribunal qu'elle a désigné, ainsi que ceux de sa représentation à la procédure d'arbitrage. Les frais afférents au président dans l'exercice de ses fonctions et les autres dépenses du tribunal sont répartis également entre les deux Parties contractantes.

5. Le tribunal arbitral fixe lui-même ses règles de procédure.

#### *Article 10. AUTRES DROITS ET AVANTAGES*

Aucune disposition du présent Accord ne porte préjudice aux droits et avantages d'un ressortissant ou d'une société de chacune des Parties contractantes en vertu des lois et règlements de la Partie contractante sur le territoire de laquelle l'investissement est situé ou en vertu d'accords internationaux conclus par les Parties contractantes.

#### *Article 11. ENTRÉE EN VIGUEUR, DURÉE ET DÉNONCIATION*

1. Le présent Accord entrera en vigueur à la date de sa signature.

2. Le présent Accord restera en vigueur pendant une période de dix ans. Il demeurera ensuite applicable, à moins que, après expiration de la période initiale de dix ans, l'une ou l'autre des Parties contractantes ne notifie par écrit à l'autre Partie contractante son intention de dénoncer le présent Accord. Cette notification prend effet un an après avoir été reçue par l'autre Partie contractante.

3. S'agissant des investissements effectués avant la date d'entrée en vigueur de la notification de dénonciation du présent Accord, les dispositions des articles 1 à 10 resteront en vigueur pendant une durée supplémentaire de dix ans à compter de cette date.

FAIT en double exemplaire à Beijing le 29 avril 1985, en langues chinoise, danoise et anglaise, tous les textes faisant également foi.

En cas de divergence d'interprétation, le texte anglais départagera.

Pour le Gouvernement  
de la République populaire de Chine :  
[ZHENG TUOBIN]

Pour le Gouvernement  
du Royaume du Danemark :  
[UFFE EWLEMANN-JENSEN]



**No. 24574**

---

**CHINA  
and  
EUROPEAN ECONOMIC COMMUNITY**

**Trade and Economic Co-operation Agreement. Signed at  
Brussels on 21 May 1985**

*Authentic texts: Chinese, Danish, German, Greek, English, French,  
Italian and Dutch.*

*Registered by China on 4 December 1986.*

---

**CHINE  
et  
COMMUNAUTÉ ÉCONOMIQUE EUROPÉENNE**

**Accord de coopération commerciale et économique. Signé à  
Bruxelles le 21 mai 1985**

*Textes authentiques : chinois, danois, allemand, grec, anglais, français,  
italien et néerlandais.*

*Enregistré par la Chine le 4 décembre 1986.*

[CHINESE TEXT — TEXTE CHINOIS]

## 中华人民共和国和欧洲经济共同体 贸易和经济合作协定

中华人民共和国政府和欧洲共同体理事会，满意地注意到中华人民共和国和欧洲经济共同体友好关系的发展，认为一九七八年四月三日签订的中华人民共和国和欧洲经济共同体贸易协定的执行令人满意，本着使双方贸易和经济关系进入一个新阶段的共同愿望，愿在平等互利的基础上，加强贸易并使之多样化，积极发展符合双方利益的经济和技术合作，决定缔结本协定并就以下条款达成协议。

### 第 一 条

缔约双方努力在各自现行的法律和规章范围内并依照平等互利的原则：

- 促进并加强他们的贸易，
- 促进经济合作的持久发展。

### 第 一 章

#### 贸易合作

### 第 二 条

缔约双方确认愿意：

- 一、采取各种有益措施，为缔约双方间的贸易创造有利条件；
- 二、尽一切可能改善双方商品交换的结构，以使其更为多样

化；



三、积极地研究缔约另一方提出的，尤其是在混合委员会内提出的，旨在便利双方间贸易的建议。

### 第 三 条

一、缔约双方在相互贸易关系中在下列方面相互给予最惠国待遇：

(一) 对进口、出口、转口、过境的货物征收的关税和各种捐款以及关税和捐款的征收方式；

(二) 有关进出口货物的报关、过境、存仓和转船的规章、程序和手续；

(三) 对进出口货物或劳务直接或间接征收的内部捐税和其他捐税；

(四) 有关进口和出口货物许可证发给的行政手续。

二、本条第一款不适用于：

(一) 缔约任何一方系关税同盟或自由贸易区成员而给予有关成员国的利益；

(二) 缔约任何一方为方便边境贸易而给予其邻国的利益；

(三) 缔约任何一方为履行国际基础产品协定所产生的义务而可能采取的措施。

### 第 四 条

缔约双方将尽一切努力促进相互贸易的协调发展，并按照各自的方法为实现双方贸易的平衡做出贡献。在出现明显不平衡时，混合委员会应对此问题进行研究，以便就改善这种情况需采取的措施提出建议。

## 第 五 条

一、中华人民共和国对来自欧洲经济共同体的进口将给予有利的考虑。为此，中国主管方面将注意使共同体的出口者有可能充分参与同中国进行贸易的机会。

二、欧洲经济共同体对来自中华人民共和国的进口将给予程度愈来愈高的自由化。为此，共同体将努力逐步采取措施，扩大从中国自由进口商品货单，增加配额额度。混合委员会将研究实施的方式。

## 第 六 条

一、对于双方贸易中可能出现的问题，缔约双方应互通情况并本着促进贸易往来的精神进行友好协商，以寻求双方满意的解决办法。任何一方将注意不在协商之前采取措施。

二、然而，遇有例外情况，形势不容任何拖延时，缔约任何一方可采取措施，但应竭尽可能在采取措施前进行友好协商。

三、缔约任何一方将注意在采取第二款所述之措施时不损及本协定的总目标。

## 第 七 条

缔约双方保证促进经济、贸易和工业界人员、小组和代表团的访问，便利工业和技术方面的商业性交流和接触，推动互相组织博览会、展览会并提供与此有关的劳务。双方应尽可能为上述活动相互给予便利。

## 第 八 条

缔约双方商品的交换和劳务的提供按照符合市场的价格和费率进行。

## 第 九 条

缔约双方同意交易支付按照各自的现行有效法律规章，以人民币、共同体各成员国的货币或交易双方同意的任何一种可兑换的货币办理。

## 第 二 章

### 经 济 合 作

## 第 十 条

缔约双方为了促进中华人民共和国和欧洲经济共同体的工业及农业的发展，使经济联系多样化，鼓励科学和技术进步，开辟新的供应来源和新市场，发展他们的经济和提高各自的生活水平做出努力，同意在各自权限内在所有双方同意的领域发展经济合作，尤其是：

- 工业和矿业
- 农业，包括农产品加工工业
- 科学和技术
- 能源
- 交通和运输

——环境保护

——在第三国的合作。

### 第十一条

缔约双方根据他们的需要，并在其能力的范围内，鼓励采用有利于他们的企业和机构间工业和技术的各种合作方式。为实现本协议定的目标，缔约双方将努力对各种合作予以便利和促进，主要是：

——合作生产，合资经营；

——合作开发；

——技术转让；

——金融机构间的合作；

——经济人士，代表团和机构的接触、访问及促进合作的活动；

——组织讲座、学术讨论；

——提供咨询；

——技术援助，包括旨在培训人员的技术援助；

——经常交换有关贸易和经济合作的情报和意见。

### 第十二条

一、为实现本协议定的目标，缔约双方同意根据各自的法律、规章和政策，对扩大互利的投资予以促进和鼓励。

二、双方还将努力改善有利于投资的现有气氛，特别是鼓励中华人民共和国和欧洲经济共同体成员国在公平和对等的基础上，扩大在促进和保护投资方面的安排。

### 第十三条

鉴于缔约双方发展水平差异，欧洲经济共同体准备在其援助发展行动的范围内，根据其能力并依照其规章，继续其有利于中国发展的行动，并确认有诚意研究增加这种行动并使之多样化的可能性。

### 第十四条

本协定以及在其范围内所进行的任何活动都不损及建立欧洲共同体条约中的各项相应条款，丝毫不影响共同体各成员国与中华人民共和国在经济合作方面进行双边活动和在必要时与中华人民共和国签订新的经济合作协定的权能。

## 第三章

### 混合委员会

### 第十五条

一、缔约双方在贸易和经济合作协定范围内建立混合委员会，该委员会由中华人民共和国和欧洲经济共同体的代表组成。

二、混合委员会的任务是：

监督和审研本协定的执行，回顾已完成的各项合作行动；

研究本协定实施中可能出现的各种问题；

研究可能阻碍缔约双方贸易和经济合作发展的问题；

研究发展贸易及经济合作的方法和新的可能性；

在共同感兴趣的领域内提出有助于实现本协定目标的各种建议。

三、混合委员会每年轮流在北京和布鲁塞尔举行一次会议。缔约一方提出并经双方同意，可举行特别会议。混合委员会主席由缔约双方轮流担任。缔约双方认为必要时，混合委员会可设工作小组，以协助其工作。

#### 第 四 章

#### 最 后 条 款

#### 第 十 六 条

在欧洲经济共同体方面，本协定适用于建立欧洲经济共同体条约所适用的地区并按上述条约规定的条件实施。

#### 第 十 七 条

本协定取代一九七八年四月三日签订并于当年六月一日生效的中华人民共和国和欧洲经济共同体贸易协定。

#### 第 十 八 条

本协定自缔约双方完成必要法律程序并相互通知之日后第一个月的第一天开始生效。有效期为五年。如缔约任何一方未在期满前六个月书面通知缔约另一方废除本协定，本协定则自动延长一年，并依此法顺延。

考虑到新的情况，经双方同意，可对本协定进行修改。

[DANISH TEXT — TEXTE DANOIS]

AFTALE OM HANDELSMÆSSIGT OG ØKONOMISK SAMARBEJDE MELLEM DEN KINESISKE FOLKEREPUBLIK OG DET EUROPÆISKE ØKONOMISKE FÆLLESSKAB REGERINGEN FOR DEN KINESISKE FOLKEREPUBLIK, OG

Rådet for de Europæiske Fællesskaber,

Som med tilfredshed Konstaterer udviklingen i de venskabelige forbindelser mellem Det europæiske økonomiske Fællesskab og Den kinesiske Folkerepublik,

Som er af den opfattelse, at handelsaftalen mellem Det europæiske økonomiske Fællesskab og Den kinesiske Folkerepublik, der blev undertegnet den 3. april 1978, har fungeret tilfredsstillende,

Som har en fælles vilje til at indlede en ny fase i deres handelsmæssige og økonomiske forbindelser, og

Som ønsker, på grundlag af princippet om lighed og gensidige fordele, at udbygge og sprede deres samhandel og aktivt udvikle et økonomisk og teknisk samarbejde i begge parter interesse,

Har vedtaget at indgå denne aftale, hvis bestemmelser er følgende:

*Artikel 1.* De to kontraherende parter bestræber sig på, inden for rammerne af deres gældende love og bestemmelser og i overensstemmelse med principperne om lighed og gensidige fordele:

- at fremme og udbygge deres samhandel,
- at fremme en fortsat udvidelse af det økonomiske samarbejde.

*Kapitel I. HANDELSSAMARBEJDE*

*Artikel 2.* De to kontraherende parter bekræfter deres vilje til:

- a) at træffe alle egnede foranstaltninger med henblik på at skabe gunstige betingelser for deres samhandel;
- b) at gøre deres bedste for at forbedre strukturen i deres samhandel med henblik på at opnå en større spredning i denne;
- c) hver især velvilligt at undersøge de forslag, der fremsættes af den anden part — navnlig i Den Blandede Kommission — med det formål at lette deres samhandel.

*Artikel 3.* 1. De to kontraherende parter indrømmer i deres handelsforbindelser hinanden mestbegunstigelsesbehandling med hensyn til:

- a) told og afgifter af enhver art, som anvendes ved indførsel, udførsel, genudførsel eller transit af varer, herunder de nærmere regler for opkrævnningen af nævnte told og afgifter;
- b) bestemmelser, procedurer og formaliteter i forbindelse med fortoldning, transitbehandling, oplagring og omladning af de indførte eller udførte varer;
- c) skatter og andre interne afgifter, der direkte eller indirekte pålægges de indførte eller udførte varer og tjenesteydelser;

d) administrative formaliteter i forbindelse med udstedelsen af importeller eksportlicenser.

2. Stk. 1 finder ikke anvendelse ved:

- a) fordele, som en af de kontraherende parter indrømmer stater, der tilhører samme toldunion eller frihandelsområde som den selv;
- b) fordele, som en af de kontraherende parter indrømmer tilgrænsende lande med henblik på at lette grænsehandelen;
- c) foranstaltninger, som en af de kontraherende parter måtte træffe for at opfylde forpligtelser i henhold til internationale råvareoverenskomster.

*Artikel 4.* De to kontraherende parter bestræber sig på at fremme en harmonisk udvikling af deres samhandel og på efter evne at medvirke til opnåelsen af ligevægt i denne.

Såfremt der opstår en klar uligevægt, skal dette problem behandles i Den Blandede Kommission, for at denne kan fremsætte forslag om foranstaltninger til forbedring af situationen.

*Artikel 5.* 1. Den kinesiske Folkerepublik giver indførsel fra Det europæiske økonomiske Fællesskab en gunstig behandling. Med henblik herpå drager de kompetente kinesiske myndigheder omsorg for, at Fællesskabets eksportører får mulighed for fuldt ud at deltage i de muligheder, som handelen med Kina frembyder.

2. Det europæiske økonomiske Fællesskab tilstræber en stadig højere grad af liberalisering for så vidt angår indførsel fra Den kinesiske Folkerepublik. I dette øjemed bestræber det sig på gradvis at udvide listen over varer, hvis indførsel fra Kina liberaliseres, og at forøge kontingenterne. Gennemførelsesbestemmelserne behandles i Den Blandede Kommission.

*Artikel 6.* 1. De to kontraherende parter skal give hinanden oplysninger om de problemer, der måtte opstå i forbindelse med deres samhandel, og skal — ud fra ønsket om at fremme denne — indlede venskabelige konsultationer med henblik på at finde frem til en for begge parter tilfredsstillende løsning på disse problemer. Hver af de kontraherende parter drager omsorg for, at der ikke træffes foranstaltninger forud for disse konsultationer.

2. I undtagelsestilfælde af uopsættelig karakter kan hver af de kontraherende parter dog træffe foranstaltninger, men skal så vidt muligt forinden bestræbe sig på at få en venskabelig konsultation i stand.

3. Når en af de kontraherende parter træffer de i stk. 2 omhandlede foranstaltninger, drager den omsorg for, at disse foranstaltninger ikke strider mod de generelle mål i denne aftale.

*Artikel 7.* De to kontraherende parter forpligter sig til at fremme besøg af personer, grupper og delegationer fra økonomiske, kommercielle og industrielle kredse, at lette udveksling og kontakter af handelsmæssig karakter på det industrielle og tekniske område, og at fremme gensidig afholdelse af messer og udstillinger samt udveksling af tjenesteydelser i forbindelse hermed. De skal i så vid udstrækning som muligt indrømme hinanden lettelser i forbindelse med ovennævnte aktiviteter.

*Artikel 8.* Udvekslingen af varer og tjenesteydelser mellem de to kontraherende parter finder sted til markedspriser og -tariffer.



*Artikel 9.* De to kontraherende parter er enige om, at betalingen af transaktionerne i overensstemmelse med deres gældende love og bestemmelser finder sted i valutaerne i Fællesskabets medlemsstater, i Renminbi eller i enhver konvertibel valuta, som godkendes af de to parter, der deltager i transaktionerne.

## *Kapitel II. ØKONOMISK SAMARBEJDE*

*Artikel 10.* De to kontraherende parter, hvis mål blandt andet er at fremme udviklingen inden for industri og landbrug i Det europæiske økonomiske Fællesskab og Den kinesiske Folkerepublik, at opnå en større spredning i deres økonomiske forbindelser, at fremme den tekniske og videnskabelige udvikling, at åbne nye forsyningskilder og nye markeder og at bidrage til udviklingen af parternes økonomi og levestandard, er enige om, inden for rammerne af deres respektive beføjelser, at udvikle det økonomiske samarbejde på alle de områder, der godkendes ved fælles aftale, og særlig:

- industri og minedrift,
- landbrug, herunder agroindustri,
- videnskab og teknologi,
- energi,
- transport og kommunikation,
- miljøbeskyttelse,
- samarbejde i tredjelande.

*Artikel 11.* De to kontraherende parter vil efter behov og i det omfang, deres aktionsmuligheder tillader det, fremme gennemførelsen af de forskellige former for industrielt og teknisk samarbejde til fordel for deres virksomheder eller organer.

Med henblik på virkeliggørelsen af målsætningerne i denne aftale vil de to kontraherende parter bestræbe sig på at lette og fremme blandt andet:

- fællesproduktion og fællesforetagender,
- driftsfællesskab,
- overførsel af teknologi,
- samarbejde mellem finansieringsinstitutter,
- besøg, kontakter og aktiviteter til fremme af samarbejde mellem personer, delegationer og økonomiske organer,
- tilrettelæggelse af seminarer og symposier,
- konsulentvirksomhed,
- teknisk bistand, herunder også uddannelse af personale,
- løbende udveksling af oplysninger og synspunkter vedrørende det handelsmæssige og økonomiske samarbejde.

*Artikel 12.* 1. Med henblik på at virkeliggøre målsætningerne i denne aftale er de to kontraherende parter enige om, inden for rammerne af deres respektive love, bestemmelser og politik, at fremme og tilskynde til øgede og gensidigt fordelagtige investeringer.

2. Parterne vil endvidere udfolde bestræbelser for at forbedre de nuværende gunstige investeringsbetingelser, blandt andet ved at tilskynde til, at Det europæiske økonomiske Fællesskabs medlemsstater og Den kinesiske Folkerepublik på grundlag af princippet om billighed og gensidighed udvider ordningerne vedrørende fremme og beskyttelse af investeringer.

*Artikel 13.* I betragtning af forskellen mellem de to kontraherende parter udviklingsniveau er Det europæiske økonomiske Fællesskab redet til, inden for rammerne af sin udviklingsbistand, under hensyntagen til sine midler og i overensstemmelse med sine regler, at fortsætte aktionerne til fordel for Kinas udvikling.

Det bekræfter sin vilje til at undersøge mulighederne for at øge og sprede disse aktioner.

*Artikel 14.* Med forbehold af de gældende bestemmelser på dette område i traktaterne om oprettelse af De europæiske Fællesskaber berører denne aftale og enhver aktion inden for rammerne heraf på ingen måde den kompetence, som Fællesskabernes medlemsstater har til at indlede bilaterale aktioner med Den kinesiske Folkerepublik inden for det økonomiske samarbejde og i givet fald indgå nye aftaler med Den kinesiske Folkerepublik om økonomisk samarbejde.

### *Kapitel III. DEN BLANDEDE KOMMISSION*

*Artikel 15.* 1. De to kontraherende parter nedsætter inden for rammerne af denne aftale om handelsmæssigt og økonomisk samarbejde en blandet kommission bestående af repræsentanter for Det europæiske økonomiske Fællesskab og repræsentanter for Den kinesiske Folkerepublik.

2. Den blandede Kommission har til opgave:

- at overvåge og undersøge, hvorledes denne aftale fungerer, og at gennemgå de forskellige samarbejdsaktioner, der er gennemført;
- at behandle alle spørgsmål, som måtte opstå i forbindelse med aftalens anvendelse;
- at behandle problemer, der kan virke hindrende for udviklingen af det handelsmæssige og økonomiske samarbejde mellem de to kontraherende parter;
- at undersøge midler og nye muligheder for udvikling af det handelsmæssige og økonomiske samarbejde;
- at fremkomme med henstillinger, der kan bidrage til virkeliggørelsen af aftalens målsætninger inden for områder af fælles interesse.

3. Den blandede Kommission træder sammen en gang om året, skiftevis i Bruxelles og i Beijing. På anmodning fra en af de kontraherende parter kan der efter fælles aftale indkaldes til ekstraordinære møder. Formandskabet i Den blandede Kommission varetages efter tur af hver af de kontraherende parter. Den blandede Kommission kan, når begge parter finder det nødvendigt, nedsætte arbejdsgrupper, der skal bistå den i arbejdet.

### *Kapitel IV. AFSLUTTENDE BESTEMMELSER*

*Artikel 16.* For så vidt angår Det europæiske økonomiske Fællesskab gælder denne aftale i de områder, hvor traktaten om oprettelse af Det europæiske

økonomiske Fællesskab finder anvendelse, og på de i nævnte traktat fastsatte betingelser.

*Artikel 17.* Denne aftale træder i stedet for handelsaftalen mellem Det europæiske økonomiske Fællesskab og Den kinesiske Folkerepublik af 3. april 1978, som trådte i kraft den 1. juni samme år.

*Artikel 18.* Denne aftale træder i kraft på den første dag i måneden efter den dato, på hvilken de kontraherende parter har givet hinanden notifikation om afslutningen af de retlige procedurer, der er nødvendige i så henseende. Den indgås for en periode på fem år. Aftalen forlænges stiltiende for et år ad gangen, medmindre en af de kontraherende parter seks måneder før aftalens udløb skriftligt opsiger denne over for den anden part.

Efter fælles aftale mellem de to kontraherende parter kan der dog for at tage hensyn til nye situationer foretages ændringer i aftalen.

[GERMAN TEXT — TEXTE ALLEMAND]

## ABKOMMEN UEBER DIE HANDELPOLITISCHE UND WIRTSCHAFTLICHE ZUSAMMENARBEIT ZWISCHEN DER VOLKSREPUBLIK CHINA UND DER EUROPÄISCHEN WIRTSCHAFTSGEMEINSCHAFT

Die Regierung der Volksrepublik China und  
der Rat der Europäischen Gemeinschaften,

aus der befriedigenden Feststellung heraus, dass sich zwischen der Europäischen Wirtschaftsgemeinschaft und der Volksrepublik China freundschaftliche Beziehungen entwickeln,

in der Auffassung, dass das am 3. April 1978 unterzeichnete Handelsabkommen zwischen der Europäischen Wirtschaftsgemeinschaft und der Volksrepublik China zur Zufriedenheit ausgeführt worden ist,

in dem gemeinsamen Willen, eine neue Phase in ihren Handels- und Wirtschaftsbeziehungen einzuleiten,

in dem Wunsch, auf der Grundlage der Gleichheit und des beiderseitigen Vorteils ihren Handel zu intensivieren und zu diversifizieren und eine ihren beiderseitigen Interessen entsprechende wirtschaftliche und technische Kooperation aktiv zu entwickeln,

haben beschlossen, dieses Abkommen zu schliessen:

*Artikel 1.* Beide Vertragsparteien bemühen sich, im Rahmen ihrer jeweils geltenden Gesetze und Regelungen und im Einklang mit den Grundsätzen der Gleichheit und des beiderseitigen Vorteils

- ihren Handelsverkehr zu fördern und zu intensivieren,
- einen anhaltenden Ausbau der wirtschaftlichen Zusammenarbeit zu fördern.

### *Kapitel I.* HANDELPOLITISCHE ZUSAMMENARBEIT

*Artikel 2.* Beide Vertragsparteien bekräftigen ihren Willen,

- a) alle zweckdienlichen Massnahmen zu treffen, um günstige Voraussetzungen für den wechselseitigen Handelsverkehr zu schaffen;
- b) ihr Möglichstes zu tun, um die Struktur ihres Handels im Hinblick auf eine stärkere Diversifizierung zu verbessern;
- c) jeweils die Vorschläge der anderen Vertragspartei insbesondere im Gemischten Ausschuss wohlwollend zu prüfen, mit dem Ziel, den wechselseitigen Handelsverkehr zu erleichtern.

*Artikel 3.* (I) Die beiden Vertragsparteien räumen einander in ihren Handelsbeziehungen die Meistbegünstigung ein bei den

- a) Zöllen und Abgaben jeder Art, die bei der Einfuhr, der Ausfuhr, der Wiederausfuhr oder dem Transit der Waren erhoben werden, einschliesslich der Einzelheiten der Erhebung dieser Zölle und Abgaben;

- b) Regelungen, Verfahren und Formalitäten für die Zollabfertigung, den Transit, die Lagerung und die Umladung der ein- oder ausgeführten Waren;
- c) Steuern und sonstigen inländischen Abgaben, die direkt oder indirekt auf die ein- oder ausgeführten Waren und Dienstleistungen erhoben werden;
- d) Verwaltungsformalitäten für die Erteilung von Einfuhr- oder Ausfuhrgenehmigungen.

(2) Absatz 1 findet keine Anwendung, wenn es sich um folgendes handelt:

- a) Vorteile, die eine der Vertragsparteien Staaten gewährt, die mit ihr einer Zollunion oder Freihandelszone angehören;
- b) Vorteile, die eine der Vertragsparteien Nachbarländern zur Erleichterung des Grenzverkehrs einräumt;
- c) etwaige Massnahmen einer der Vertragsparteien, mit denen sie ihren Verpflichtungen aus internationalen Rohstoffübereinkommen nachkommt.

*Artikel 4.* Beide Vertragsparteien fördern nach Kräften die harmonische Ausweitung ihres wechselseitigen Handels und tragen im Rahmen ihrer Möglichkeiten zur Schaffung eines ausgewogenen Handelsverkehrs bei.

Im Falle einer offensichtlich unausgewogenen Entwicklung muss das Problem im Gemischten Ausschuss geprüft werden, damit die Massnahmen empfohlen werden können, die zur Verbesserung der Lage zu treffen sind.

*Artikel 5.* (1) Die Volksrepublik China berücksichtigt wohlwollend die Einfuhren aus der Europäischen Wirtschaftsgemeinschaft. Zu diesem Zweck tragen die zuständigen chinesischen Behörden Sorge dafür, dass die Ausführer der Gemeinschaft in die Lage versetzt werden, sich in vollem Umfang an den Möglichkeiten des Handels mit China zu beteiligen.

(2) Die Europäische Wirtschaftsgemeinschaft strebt eine immer weitergehende Liberalisierung der Einfuhren aus der Volksrepublik China an. Zu diesem Zweck bemüht sie sich, schrittweise Massnahmen zu treffen, um die Liste der für die Einfuhr aus China liberalisierten Waren zu erweitern und die Kontingentsbeträge zu erhöhen. Die Einzelheiten der Anwendung werden im Rahmen des Gemischten Ausschusses geprüft.

*Artikel 6.* (1) Beide Vertragsparteien sind gehalten, einander über etwaige Probleme ihres wechselseitigen Handels zu unterrichten und in dem Bestreben, den Handelsverkehr zu fördern, freundschaftliche Konsultationen einzuleiten, um für diese Probleme eine für beide Seiten befriedigende Lösung zu finden. Jede Vertragspartei ist bestrebt, keine Massnahmen vor Durchführung der Konsultationen zu treffen.

(2) Jede Vertragspartei kann jedoch in Ausnahmefällen, in denen die Lage keinen Aufschub zulässt, Massnahmen ergreifen; sie muss sich zuvor jedoch nach Möglichkeit um eine freundschaftliche Konsultation bemühen.

(3) Trifft eine Vertragspartei die in Absatz 2 genannten Massnahmen, so sorgt sie dafür, dass die allgemeinen Ziele dieses Abkommens nicht beeinträchtigt werden.

*Artikel 7.* Die beiden Vertragsparteien verpflichten sich, Besuche von Personen, Personengruppen und Delegationen aus Wirtschaft, Handel und Industrie zu fördern, kommerzielle Verbindungen und Kontakte im industriellen

und technischen Bereich zu erleichtern und die wechselseitige Veranstaltung von Messen und Ausstellungen sowie die damit verbundenen Dienstleistungen zu begünstigen. Sie gewähren einander soweit wie möglich die Erleichterungen, welche die vorgenannten Tätigkeiten betreffen.

*Artikel 8.* Warenaustausch und Dienstleistungsverkehr zwischen den beiden Vertragsparteien erfolgen zu marktgerechten Preisen und Tarifen.

*Artikel 9.* Die beiden Vertragsparteien kommen überein, die Bezahlung der Transaktionen nach den jeweils geltenden Gesetzen und Regelungen in den Währungen der Mitgliedstaaten der Gemeinschaft, in Renminbi oder in jeder sonstigen konvertierbaren und von den beiden an den Transaktionen beteiligten Parteien akzeptierten Währung vorzunehmen.

## *Kapitel II. WIRTSCHAFTLICHE ZUSAMMENARBEIT*

*Artikel 10.* Mit dem Ziel, die Entwicklung der Industrien und der Landwirtschaft der Europäischen Wirtschaftsgemeinschaft und der Volksrepublik China zu fördern, ihre Wirtschaftsbeziehungen zu diversifizieren, den wissenschaftlichen und technischen Fortschritt zu unterstützen, neue Versorgungsquellen und neue Märkte zu erschliessen sowie zu der Entwicklung der Wirtschaft und des Lebensstandards auf beiden Seiten beizutragen, kommen die beiden Vertragsparteien im Rahmen ihrer jeweiligen Zuständigkeiten überein, die wirtschaftliche Zusammenarbeit in allen einvernehmlich festgelegten Bereichen zu entwickeln, und zwar insbesondere:

- Industrie und Bergbau
- Landwirtschaft, einschliesslich Agroindustrie
- Wissenschaft und Technologie
- Energie
- Verkehrswesen und Kommunikation
- Umweltschutz
- Zusammenarbeit in Drittländern.

*Artikel 11.* Beide Vertragsparteien fördern nach Massgabe ihres Bedarfs und entsprechend ihren Aktionsmitteln zugunsten ihrer Unternehmen oder Einrichtungen den Einsatz der verschiedenen Formen der industriellen und technischen Zusammenarbeit.

Zur Verwirklichung der Ziele dieses Abkommens bemühen sich beide Vertragsparteien, unter anderem

- die Koproduktion und die Gemeinschaftsunternehmen
- die gemeinsame Nutzung
- den Technologietransfer
- die Zusammenarbeit zwischen Finanzinstitutionen
- die Besuche, die Kontakte und die Tätigkeiten zur Förderung der Zusammenarbeit zwischen Personen, Delegationen und Wirtschaftseinrichtungen
- die Veranstaltung von Seminaren und Symposien
- die Beratungsdienste

- die technische Hilfe, einschliesslich diejenige zur Ausbildung von Personal
- den ständigen Informations- und Meinungs austausch über Fragen der handelspolitischen und wirtschaftlichen Zusammenarbeit zu erleichtern und zu fördern.

*Artikel 12.* (1) Zur Verwirklichung der Ziele dieses Abkommens kommen die beiden Vertragsparteien überein, im Rahmen ihrer jeweils geltenden Gesetze, Regelungen und Politiken stärkere und beiderseitig vorteilhafte Investitionen zu fördern.

(2) Die Vertragsparteien bemühen sich ausserdem, das bestehende günstige Investitionsklima zu verbessern, und unterstützen zu diesem Zweck insbesondere den Ausbau von Vereinbarungen durch die Mitgliedstaaten der Europäischen Wirtschaftsgemeinschaft und die Volksrepublik China, die die Förderung und den Schutz von Investitionen betreffen und auf Gleichheit und Gegenseitigkeit beruhen.

*Artikel 13.* In Anbetracht des unterschiedlichen Entwicklungsniveaus der Vertragsparteien ist die Europäische Wirtschaftsgemeinschaft im Rahmen ihrer Entwicklungshilfemassnahmen nach Massgabe der dafür verfügbaren Mittel und der einschlägigen Rechtsvorschriften bereit, ihre Massnahmen zugunsten der Entwicklung Chinas fortzusetzen.

Sie bekräftigt ihre Bereitschaft, die Möglichkeit für eine Erhöhung und Diversifizierung dieser Massnahmen zu prüfen.

*Artikel 14.* Unbeschadet der einschlägigen Bestimmungen der Verträge zur Gründung der Europäischen Gemeinschaften berühren dieses Abkommen sowie in seinem Rahmen getroffene Massnahmen in keiner Weise die Befugnisse der Mitgliedstaaten der Gemeinschaften, bilaterale Massnahmen mit der Volksrepublik China im Bereich der wirtschaftlichen Zusammenarbeit durchzuführen und gegebenenfalls neue Abkommen über die wirtschaftliche Zusammenarbeit mit der Volksrepublik China zu schliessen.

### *Kapitel III. GEMISCHTER AUSSCHUSS*

*Artikel 15.* (1) Die beiden Vertragsparteien setzen im Rahmen dieses Abkommens über die handelspolitische und wirtschaftliche Zusammenarbeit einen Gemischten Ausschuss ein, der sich aus Vertretern der Europäischen Wirtschaftsgemeinschaft und aus Vertretern der Volksrepublik China zusammensetzt.

- (2) Der Gemischte Ausschuss hat die Aufgabe,
- das Funktionieren dieses Abkommens zu überwachen und zu prüfen und die verschiedenen Kooperationsmassnahmen zu verfolgen,
  - alle Fragen zu prüfen, die sich unter Umständen bei der Durchführung dieses Abkommens ergeben,
  - die Probleme zu prüfen, die der Entwicklung der handelspolitischen und wirtschaftlichen Zusammenarbeit zwischen den beiden Vertragsparteien entgegenstehen könnten,
  - die Mittel und Wege und die neuen Möglichkeiten für die Entwicklung der handelspolitischen und wirtschaftlichen Zusammenarbeit zu prüfen,

— Empfehlungen auszuarbeiten, die zur Verwirklichung der Ziele dieses Abkommens in den Bereichen von gemeinsamen Interesse beitragen können.

(3) Der Gemischte Ausschuss tritt einmal jährlich abwechselnd in Brüssel und in Peking zusammen. Ausserordentliche Tagungen können auf Antrag einer Vertragspartei im gegenseitigen Einvernehmen einberufen werden. Den Vorsitz im Gemischten Ausschuss führt abwechselnd eine der beiden Vertragsparteien. Der Gemischte Ausschuss kann, falls beide Parteien dies für notwendig erachten, Arbeitsgruppen einsetzen, die ihn bei der Erfüllung seiner Aufgaben unterstützen.

#### *Kapitel IV. SCHLUSSBESTIMMUNGEN*

*Artikel 16.* Was die Europäische Wirtschaftsgemeinschaft angeht, so gilt dieses Abkommen für die Gebiete, in denen der Vertrag zur Gründung der Europäischen Wirtschaftsgemeinschaft angewendet wird, und zwar nach Massgabe jenes Vertrags.

*Artikel 17.* Dieses Abkommen tritt an die Stelle des Handelsabkommens zwischen der Europäischen Wirtschaftsgemeinschaft und der Volksrepublik China, das am 3. April 1978 unterzeichnet wurde und am 1. Juni des gleichen Jahres in Kraft trat.

*Artikel 18.* Dieses Abkommen tritt am ersten Tag des Monats in Kraft, der auf den Zeitpunkt folgt, an dem die Vertragsparteien einander den Abschluss der hierfür erforderlichen rechtlichen Verfahren notifiziert haben. Es wird für fünf Jahre geschlossen. Das Abkommen wird um jeweils ein Jahr stillschweigend verlängert, sofern nicht eine der Vertragsparteien der anderen sechs Monate vor Ablauf der Geltungsdauer des Abkommens schriftlich dessen Kündigung notifiziert.

Die Vertragsparteien können jedoch im gegenseitigen Einvernehmen Aenderungen an dem Abkommen vornehmen, um neuen Gegebenheiten Rechnung zu tragen.



## [GREEK TEXT — TEXTE GREC]

ΣΥΜΦΩΝΙΑ ΕΜΠΟΡΙΚΗΣ ΚΑΙ ΟΙΚΟΝΟΜΙΚΗΣ ΣΥΝΕΡΓΑΣΙΑΣ  
 ΜΕΤΑΞΥ ΤΗΣ ΛΑΪΚΗΣ ΔΗΜΟΚΡΑΤΙΑΣ ΤΗΣ ΚΙΝΑΣ ΚΑΙ  
 ΤΗΣ ΕΥΡΩΠΑΪΚΗΣ ΟΙΚΟΝΟΜΙΚΗΣ ΚΟΙΝΟΤΗΤΑΣ

Η ΚΥΒΕΡΝΗΣΗ ΤΗΣ ΛΑΪΚΗΣ ΔΗΜΟΚΡΑΤΙΑΣ ΤΗΣ ΚΙΝΑΣ,

ΤΟ ΣΥΜΒΟΥΛΙΟ ΤΩΝ ΕΥΡΩΠΑΪΚΩΝ ΚΟΙΝΟΤΗΤΩΝ,

ΔΙΑΠΙΣΤΩΝΟΝΤΑΣ με ικανοποίηση την ανάπτυξη φιλικών σχέσεων μεταξύ της Ευρωπαϊκής Οικονομικής Κοινότητας και της Λαϊκής Δημοκρατίας της Κίνας,

ΕΚΤΙΜΩΝΤΑΣ ότι η εκτέλεση της εμπορικής συμφωνίας μεταξύ της Ευρωπαϊκής Οικονομικής Κοινότητας και της Λαϊκής Δημοκρατίας της Κίνας, που υπεγράφη στις 3 Απριλίου 1978, υπήρξε ικανοποιητική,

ΕΜΠΝΕΟΜΕΝΟΙ από την κοινή επιθυμία για την έναρξη μιας νέας φάσης στις εμπορικές και οικονομικές σχέσεις τους,

ΕΠΙΘΥΜΩΝΤΑΣ, με βάση την ισότητα και προς το κοινό όφελος, να εντείνουν και να ποικίλουν τις εμπορικές τους συναλλαγές και να αναπτύξουν ενεργά μια οικονομική και τεχνική συνεργασία που να εξυπηρετεί τα συμφέροντα και των δύο,

ΑΠΟΦΑΣΙΣΑΝ ΝΑ ΣΥΝΑΨΟΥΝ ΤΗΝ ΠΑΡΟΥΣΑ ΣΥΜΦΩΝΙΑ, Η ΟΠΟΙΑ ΠΕΡΙΕΧΕΙ ΤΙΣ ΑΚΟΛΟΥΘΕΣ ΔΙΑΤΑΞΕΙΣ :

## ΑΡΘΡΟ 1

Τα δύο συμβαλλόμενα μέρη προσπαθούν, στο πλαίσιο των νόμων και των ρυθμίσεων που ισχύουν αντίστοιχα, με βάση τις αρχές της ισότητας και του αμοιβαίου οφέλους :

- να προωθήσουν και να εντείνουν τις εμπορικές συναλλαγές τους,
- να ευνοήσουν τη συνεχή ανάπτυξη της οικονομικής συνεργασίας.

## ΚΕΦΑΛΑΙΟ I

## ΕΜΠΟΡΙΚΗ ΣΥΝΕΡΓΑΣΙΑ

## ΑΡΘΡΟ 2

Τα δύο συμβαλλόμενα μέρη επιβεβαιώνουν τη βούλησή τους :

- α) να λάβουν όλα τα χρήσιμα μέτρα για τη δημιουργία συνθηκών που να ευνοούν τις μεταξύ τους σχέσεις,

- β) να επιδιώξουν με κάθε μέσο τη βελτίωση της δομής των εμπορικών τους συναλλαγών, ώστε να επιτύχουν μεγαλύτερη ποικιλία,
- γ) να εξετάσουν, κάθε μέρος από την πλευρά του, καλοπροαίρετα, τις υποδείξεις του άλλου μέρους, ιδίως στο πλαίσιο της μικτής επιτροπής, με σκοπό τη διευκόλυνση των μεταξύ τους εμπορικών συναλλαγών.

### ΑΡΘΡΟ 3

1. Τα δύο συμβαλλόμενα μέρη θα εφαρμόζουν αμοιβαία, στις εμπορικές σχέσεις τους, τη ρήτρα του μάλλον ευνοουμένου κράτους όσον αφορά :
- α) τους τελωνειακούς δασμούς και πάσης φύσεως επιβαρύνσεις που εφαρμόζονται κατά την εισαγωγή, την εξαγωγή, την επανεξαγωγή ή τη διαμετακόμιση των προϊόντων, συμπεριλαμβανομένων και των διαδικασιών είσπραξης αυτών των δασμών και επιβαρύνσεων,
- β) τους κανονισμούς, τις διαδικασίες και τις διατυπώσεις σχετικά με τον εκτελωνισμό, τη διαμετακόμιση, την αποθήκευση και τη μεταφόρτωση των εισαγομένων ή εξαγομένων προϊόντων,
- γ) τις φορολογικές ή άλλες εσωτερικές επιβαρύνσεις που εφαρμόζονται άμεσα ή έμμεσα στα προϊόντα και τις υπηρεσίες που εισάγονται ή εξάγονται,
- δ) τις διοικητικές διατυπώσεις για τη χορήγηση αδειών εισαγωγής ή εξαγωγής.
2. Η παράγραφος 1 δεν εφαρμόζεται όταν πρόκειται :
- α) για πλεονεκτήματα που παραχωρεί το ένα από τα δύο συμβαλλόμενα μέρη στα κράτη που ανήκουν, μαζί με το εν λόγω μέρος, σε τελωνειακή ένωση ή σε ζώνη ελεύθερων συναλλαγών,
- β) για πλεονεκτήματα που παραχωρεί το ένα από τα δύο συμβαλλόμενα μέρη στις χώρες με τις οποίες συνορεύει με σκοπό τη διευκόλυνση του παραμεθωρίου εμπορίου,
- γ) για μέτρα που δύναται να λάβει ένα από τα δύο συμβαλλόμενα μέρη για να εκτελέσει υποχρεώσεις που απορρέουν από τις διεθνείς συμφωνίες για τα βασικά προϊόντα.

### ΑΡΘΡΟ 4

Τα δύο συμβαλλόμενα μέρη θα καταβάλουν κάθε προσπάθεια για να ευνοήσουν την αρμονική ανάπτυξη των μεταξύ τους εμπορικών συναλλαγών και να συμβάλουν, ανάλογα με τα μέσα τους, στην εξισορρόπηση αυτών των συναλλαγών.

Εάν σημειωθεί σοβαρή έλλειψη ισορροπίας, το πρόβλημα πρέπει να εξετάζεται στα πλαίσια της μικτής επιτροπής, ώστε να προταθούν μέτρα για τη βελτίωση της κατάστασης.

### ΑΡΘΡΟ 5

1. Η Λαϊκή Δημοκρατία της Κίνας θα μεταχειρίζεται ευνοϊκά τις εισαγωγές από την Ευρωπαϊκή Οικονομική Κοινότητα. Για το σκοπό αυτό, οι αρμόδιες κινεζικές αρχές θα φροντίζουν ώστε οι εξαγωγείς της Κοινότητας να έχουν

τη δυνατότητα να εξαντλήσουν όλες τις ευκαιρίες εμπορικών συναλλαγών με την Κίνα.

2. Η Ευρωπαϊκή Οικονομική Κοινότητα θα τείνει προς ολοένα μεγαλύτερη ελευθέρωση των εισαγωγών από τη λαϊκή Δημοκρατία της Κίνας. Για το σκοπό αυτό, θα προσπαθήσει να εφαρμόσει σταδιακά μέτρα για την επέκταση του καταλόγου των προϊόντων για τα οποία η εισαγωγή από την Κίνα θα είναι ελεύθερη και να αυξήσει το ύψος των ποσοστώσεων. Οι λεπτομέρειες εφαρμογής θα εξετάζονται στο πλαίσιο της μικτής επιτροπής.

#### ΑΡΘΡΟ 6

1. Τα δύο συμβαλλόμενα μέρη υποχρεούνται να ανταλλάσσουν πληροφορίες για τα προβλήματα που θα προκύπτουν ενδεχομένως κατά τις εμπορικές τους συναλλαγές και να προβαίνουν, με σκοπό την προώθηση των εμπορικών συναλλαγών, σε φιλικές διαβουλεύσεις για την επίλυση αυτών των προβλημάτων κατά τρόπο που να ικανοποιεί και τα δύο μέρη. Καθένα από τα δύο συμβαλλόμενα μέρη θα φροντίζει να μην λαμβάνει μέτρα πριν από τις διαβουλεύσεις.

2. Εντούτοις, εάν κατ'εξαιρέση η κατάσταση δεν επιδέχεται καθυστέρηση το κάθε συμβαλλόμενο μέρος μπορεί να λάβει μέτρα αλλά θα πρέπει να προσπαθήσει προηγουμένως, στο μέτρο του δυνατού, να προβεί σε φιλική διαβούλευση.

3. Κάθε συμβαλλόμενο μέρος θα φροντίζει ώστε τα μέτρα που αναφέρονται στην παράγραφο 2 να μην είναι εις βάρος των γενικών στόχων της παρούσας συμφωνίας.

#### ΑΡΘΡΟ 7

Τα δύο συμβαλλόμενα μέρη αναλαμβάνουν να προωθήσουν τις επισκέψεις ατόμων, ομάδων και αντιπροσωπιών των οικονομικών, εμπορικών και βιομηχανικών κύκλων, να διευκολύνουν τις συναλλαγές και τις βιομηχανικές και τεχνικές επαφές εμπορικού χαρακτήρα, να ευνοήσουν την οργάνωση και στα δύο συμβαλλόμενα μέρη - εκθέσεων καθώς και την παροχή σχετικών υπηρεσιών. Τα δύο συμβαλλόμενα μέρη θα πρέπει να αλληλοδιευκολύνονται στο μέτρο του δυνατού όσον αφορά τις παραπάνω δραστηριότητες.

#### ΑΡΘΡΟ 8

Η ανταλλαγή εμπορευμάτων και η παροχή υπηρεσιών μεταξύ των δύο συμβαλλομένων μερών θα πραγματοποιούνται βάσει των τιμών και των τιμοκαταλόγων που διαμορφώνονται στην αγορά.

#### ΑΡΘΡΟ 9

Τα δύο συμβαλλόμενα μέρη συμφωνούν ότι οι πληρωμές των συναλλαγών θα πραγματοποιούνται, σύμφωνα με τους νόμους και κανονισμούς που ισχύουν αντίστοιχα σε κάθε μέρος, σε νομίσματα των κρατών μελών της Κοινότητας, σε ρενμινπύ ή σε μετατρέψιμο νόμισμα που να είναι αποδεκτό από τα δύο συναλλασσόμενα μέρη.

## ΚΕΦΑΛΑΙΟ ΙΙ

## ΟΙΚΟΝΟΜΙΚΗ ΣΥΝΕΡΓΑΣΙΑ

## ΑΡΘΡΟ 10

Τα δύο συμβαλλόμενα μέρη, στο πλαίσιο των αντιστοιχών αρμοδιοτήτων τους, έχοντας ως στόχο να ευνοήσουν την ανάπτυξη της βιομηχανίας και της γεωργίας της Ευρωπαϊκής Οικονομικής Κοινότητας και της Λαϊκής Δημοκρατίας της Κίνας, να διαφοροποιήσουν τους οικονομικούς δεσμούς τους, να προωθήσουν την επιστημονική και τεχνική πρόοδο, να δημιουργήσουν νέους πόρους εφοδιασμού και νέες αγορές, να συμβάλουν στην ανάπτυξη της οικονομίας τους και του βιοτικού τους επιπέδου, συμφωνούν να αναπτύξουν οικονομική συνεργασία σε όλους τους τομείς που έχουν εγκριθεί από κοινού, και ιδίως :

- στο βιομηχανικό και μεταλλευτικό τομέα,
- στο γεωργικό τομέα, συμπεριλαμβανομένης και της βιομηχανίας γεωργικών ειδών,
- στον τομέα επιστημών και τεχνολογίας,
- στον τομέα της ενέργειας,
- στον τομέα των μεταφορών και επικοινωνιών,
- στον τομέα του περιβάλλοντος,
- στον τομέα της συνεργασίας στις τρίτες χώρες.

## ΑΡΘΡΟ 11

Τα δύο συμβαλλόμενα μέρη θα προωθήσουν, σε συνάρτηση με τις ανάγκες τους, στο μέτρο των μέσων δράσης που διαθέτουν και προς όφελος των επιχειρήσεων ή οργανισμών τους, την εφαρμογή των διάφορων μορφών βιομηχανικής και τεχνικής συνεργασίας.

Για να πραγματοποιηθούν οι στόχοι της παρούσας συμφωνίας, τα δύο συμβαλλόμενα μέρη θα προσπαθήσουν να διευκολύνουν και να προωθήσουν, μεταξύ άλλων :

- τη συμπαραγωγή και τις κοινές επιχειρήσεις (joint-ventures),
- την από κοινού εκμετάλλευση,
- τη μεταφορά τεχνολογίας,
- τη συνεργασία μεταξύ δημοσιονομικών φορέων,
- τις επισκέψεις, επαφές και δραστηριότητες για την προώθηση της συνεργασίας μεταξύ ατόμων, αντιπροσωπιών και οικονομικών φορέων,
- την οργάνωση σεμιναρίων και συμπόσιων,
- τις συμβουλευτικές υπηρεσίες,
- την τεχνική βοήθεια, συμπεριλαμβανομένης της βοήθειας που αποσκοπεί στην επιμόρφωση του προσωπικού,

- τη συνεχή ανταλλαγή πληροφοριών και απόψεων σχετικά με την εμπορική και οικονομική συνεργασία.

#### ΑΡΘΡΟ 12

1. Για να πραγματοποιηθούν οι στόχοι της παρούσας συμφωνίας, τα δύο συμβαλλόμενα μέρη συμφωνούν, στο πλαίσιο των νόμων, κανονισμών και πολιτικών τους, να προωθήσουν και να ενθαρρύνουν την αύξηση των επενδύσεων οι οποίες ευνοούν και τα δύο μέρη.

2. Τα μέρη θα φροντίσουν εξάλλου να βελτιώσουν το κλίμα που επικρατεί όσον αφορά τις ήδη υπάρχουσες επενδύσεις, προωθώντας ιδίως την επέκταση, από μέρους των κρατών μελών της Ευρωπαϊκής Οικονομικής Κοινότητας και της Λαϊκής Δημοκρατίας της Κίνας, των ρυθμίσεων σχετικά με την προώθηση και την προστασία των επενδύσεων, που θα βασίζονται στις αρχές της ισότητας και της αμοιβαιότητας.

#### ΑΡΘΡΟ 13

Δεδομένου ότι τα δύο συμβαλλόμενα μέρη έχουν διαφορετικό επίπεδο ανάπτυξης, η Ευρωπαϊκή Οικονομική Κοινότητα είναι πρόθυμη, στο πλαίσιο της αναπτυξιακής βοήθειας που παρέχει, στο μέτρο των μέσων που διαθέτει και σύμφωνα με τους ισχύοντες κανόνες της, να εξακολουθήσει τη δράση της για την ανάπτυξη της Κίνας.

Η Ευρωπαϊκή Οικονομική Κοινότητα επιβεβαιώνει ότι είναι πρόθυμη να εξετάσει το ενδεχόμενο αύξησης και διαφοροποίησης της δράσης αυτής.

#### ΑΡΘΡΟ 14

Με την επιφύλαξη των σχετικών διατάξεων των συνθηκών για την ίδρυση Ευρωπαϊκών Κοινοτήτων, η παρούσα συμφωνία καθώς και όλες οι ενέργειες που αναλαμβάνονται στο πλαίσιο της, δεν θίγουν καθόλου την αρμοδιότητα των κρατών μελών των Κοινοτήτων να αναλαμβάνουν διμερείς ενέργειες με τη Λαϊκή Δημοκρατία της Κίνας στο πλαίσιο της οικονομικής συνεργασίας και να συνάψουν, ενδεχομένως, νέες συμφωνίες οικονομικής συνεργασίας με τη Λαϊκή Δημοκρατία της Κίνας.

### ΚΕΦΑΛΑΙΟ III

#### ΜΙΚΤΗ ΕΠΙΤΡΟΠΗ

#### ΑΡΘΡΟ 15

1. Τα δύο συμβαλλόμενα μέρη ιδρύουν, στο πλαίσιο της παρούσας συμφωνίας εμπορικής και οικονομικής συνεργασίας, μια μικτή επιτροπή που αποτελείται, αφενός, από αντιπροσώπους της Ευρωπαϊκής Οικονομικής Κοινότητας και, αφετέρου, από αντιπροσώπους της Λαϊκής Δημοκρατίας της Κίνας.

2. Η μικτή επιτροπή αναλαμβάνει :

- να επιβλέπει και να εξετάζει τη λειτουργία της παρούσας συμφωνίας και να εποπτεύει τις διάφορες ενέργειες που πραγματοποιούνται στο πλαίσιο της συνεργασίας,
- να εξετάζει όλα τα θέματα που ενδεχομένως προκύπτουν κατά την εφαρμογή της παρούσας συμφωνίας,
- να εξετάζει όλα τα προβλήματα που είναι δυνατό να παρεμποδίσουν την ανάπτυξη της εμπορικής και οικονομικής συνεργασίας μεταξύ των δύο συμβαλλομένων μερών,
- να εξετάσει τα μέσα και τις νέες δυνατότητες ανάπτυξης της εμπορικής και οικονομικής συνεργασίας,
- να διατυπώνει συστάσεις, οι οποίες θα συμβάλουν ενδεχομένως στην επίτευξη των στόχων της παρούσας συμφωνίας, στους τομείς που ενδιαφέρουν και τα δύο μέρη.

3. Η μικτή επιτροπή συνέρχεται μια φορά το χρόνο, στις Βρυξέλλες ή στο Πεκίνο εναλλακτικά. Είναι δυνατό να συγκληθούν έκτακτες συνεδριάσεις, μετά από κοινή συμφωνία και εφόσον το ζητήσει ένα από τα δύο συμβαλλόμενα μέρη. Τα δύο μέρη ασκούν εναλλακτικά την προεδρία της μικτής επιτροπής. Η μικτή επιτροπή μπορεί να δημιουργήσει, εφόσον το θεωρήσουν απαραίτητο τα δύο μέρη, ομάδες εργασίας οι οποίες θα τη βοηθούν στο έργο της.

#### ΚΕΦΑΛΑΙΟ IV

##### ΤΕΛΙΚΕΣ ΔΙΑΤΑΞΕΙΣ

##### ΑΡΘΡΟ 16

Όσον αφορά την Ευρωπαϊκή Οικονομική Κοινότητα, η παρούσα συμφωνία εφαρμόζεται στα εδάφη όπου ισχύει η συνθήκη για την ίδρυση της Ευρωπαϊκής Οικονομικής Κοινότητας και υπό τους όρους που προβλέπει η εν λόγω συνθήκη.

##### ΑΡΘΡΟ 17

Η παρούσα συμφωνία υποκαθίσταται στην εμπορική συμφωνία μεταξύ της Ευρωπαϊκής Οικονομικής Κοινότητας και της Λαϊκής Δημοκρατίας της Κίνας της 3ης Απριλίου 1978, η οποία άρχισε να ισχύει την 1η Ιουνίου του ιδίου έτους.

##### ΑΡΘΡΟ 18

Η παρούσα συμφωνία αρχίζει να ισχύει την πρώτη ημέρα του μήνα που ακολουθεί την ημερομηνία κατά την οποία τα δύο συμβαλλόμενα μέρη κοινοποιούν αμοιβαία την ολοκλήρωση των νομικών διαδικασιών που απαιτούνται για το σκοπό αυτό. Η συμφωνία συνάπτεται για περίοδο πέντε ετών. Η συμφωνία ανανεώνεται σιωπηρά από έτος σε έτος, εφόσον κανένα από τα δύο συμβαλλόμενα μέρη δεν κοινοποιήσει γραπτά στο άλλο την καταγγελία της συμφωνίας έξι μήνες πριν από τη λήξη της.

Ωστόσο, είναι δυνατό να γίνουν τροποποιήσεις με κοινή συμφωνία των συμβαλλομένων μερών, ώστε να ληφθούν υπόψη νέες καταστάσεις.

## TRADE AND ECONOMIC CO-OPERATION AGREEMENT<sup>1</sup> BETWEEN THE PEOPLE'S REPUBLIC OF CHINA AND THE EUROPEAN ECONOMIC COMMUNITY

The Government of the People's Republic of China,  
The Council of the European Communities,

Noting with satisfaction the development of friendly relations between the European Economic Community and the People's Republic of China,

Considering that the Trade Agreement between the European Economic Community and the People's Republic of China, signed on 3 April 1978,<sup>2</sup> has been satisfactorily applied,

Inspired by their common will to introduce a new stage into their commercial and economic relations,

Desiring, on the basis of equality and mutual advantage, to intensify and diversify their trade and actively develop economic and technical co-operation in line with their mutual interests,

Have decided to conclude this agreement, the terms of which are as follows:

*Article 1.* The two Contracting Parties will endeavour, within the framework of their respective existing laws and regulations, and in accordance with the principles of equality and mutual advantage:

- To promote and intensify trade between them;
- To encourage the steady expansion of economic co-operation.

### *Chapter I. TRADE CO-OPERATION*

*Article 2.* The two Contracting Parties confirm their determination:

- a) To take all appropriate measures to create favourable conditions for trade between them;
- b) To do their utmost to improve the structure of their trade in order to diversify it further;
- c) To examine, each for its own part and in a spirit of goodwill, any suggestions made by the other Party, in particular in the Joint Committee, for the purpose of facilitating trade between them.

*Article 3.* 1. In their trade relations, the two Contracting Parties shall accord each other most-favoured-nation treatment in all matters regarding:

- a) Customs duties and charges of all kinds applied to the import, export, re-export, or transit of products, including the procedures for the collection of such duties or charges;
- b) Regulations, procedures and formalities concerning customs clearance, transit, warehousing and trans-shipment of products imported or exported;

<sup>1</sup> Came into force on 1 October 1985, i.e., the first day of the month following the date of the last of the notifications (effected on 16 and 25 September 1985) by which the Contracting Parties had informed each other of the completion of the legal procedures, in accordance with article 18.

<sup>2</sup> United Nations, *Treaty Series*, vol. 1540, No. I-26710.

— 15

c) Taxes and other internal charges levied directly or indirectly on products or services imported or exported;

d) Administrative formalities for the issue of import or export licences.

2. Paragraph 1 shall not apply in the case of:

a) Advantages accorded by either Contracting Party to States which together with it are members of a customs union or free trade area;

b) Advantages accorded by either Contracting Party to neighbouring countries for the purpose of facilitating border trade;

c) Measures which either Contracting Party may take in order to meet its obligations under international commodity agreements.

*Article 4.* The two Contracting Parties will make every effort to foster the harmonious expansion of their reciprocal trade and to help, each by its own means, to attain a balance in such trade.

Should an obvious imbalance arise, the matter must be examined within the Joint Committee so that measures can be recommended in order to improve the situation.

*Article 5.* 1. The People's Republic of China will give favourable consideration to imports from the European Economic Community. To this end, the competent Chinese authorities will ensure that Community exporters have the possibility of participating fully in opportunities for trade with China.

2. The European Economic Community will strive for an increasing liberalization of imports from the People's Republic of China. To this end it will endeavour progressively to introduce measures extending the list of products for which imports from China have been liberalized and to increase the amounts of quotas. The procedure for implementation will be examined within the framework of the Joint Committee.

*Article 6.* 1. The two Contracting Parties shall exchange information on any problems that may arise with regard to their trade and shall open friendly consultations, with the intention of promoting trade, for the purpose of seeking mutually satisfactory solutions to those problems. Each of the two Contracting Parties will ensure that no action is taken before consultations are held.

2. In an exceptional case, however, where the situation does not admit any delay, either Contracting Party may take measures, but must endeavour as far as possible to hold friendly consultations before doing so.

3. Each Contracting Party will ensure that when it takes the measures referred to in paragraph 2, the general objectives of this Agreement are not prejudiced.

*Article 7.* The two Contracting Parties undertake to promote visits by persons, groups and delegations from economic, trade and industrial circles, to facilitate industrial and technical exchanges and contacts connected with trade and to foster the organization of fairs and exhibitions by both sides and the relevant provision of services. As far as possible, they must grant each other the necessary facilities for the above activities.

*Article 8.* Trade in goods and the provision of services between the two Contracting Parties shall be effected at market-related prices and rates.



*Article 9.* The two Contracting Parties agree that payments for transactions shall be made, in accordance with their respective existing laws and regulations, in currencies of the Member States of the Community, Renminbi or any convertible currency accepted by the two parties concerned in the transactions.

## *Chapter II. ECONOMIC CO-OPERATION*

*Article 10.* Within the limits of their respective competence, and with the main aims of encouraging the development of industry and agriculture in the European Economic Community and in the People's Republic of China, of diversifying their economic links, encouraging scientific and technological progress, opening up new sources of supply and new markets, helping to develop their economies and raise their respective standards of living, the two Contracting Parties agree to develop economic co-operation in all the spheres subject to common accord, and in particular:

- Industry and mining;
- Agriculture, including agro-industry;
- Science and technology;
- Energy;
- Transport and communication;
- Environmental protection;
- Co-operation in third countries.

*Article 11.* According to their needs and within the means at their disposal the two Contracting Parties shall encourage the application of the various forms of industrial and technical co-operation, for the benefit of their undertakings or organizations.

In order to attain the objectives of this Agreement, the two Contracting Parties shall endeavour to facilitate and promote, among other activities:

- Joint production and joint ventures;
- Common exploitation;
- The transfer of technology;
- Co-operation between financial institutions;
- Visits, contacts and activities designed to promote co-operation between individuals, delegations and economic organizations;
- The organization of seminars and symposia;
- Consultancy services;
- Technical assistance, including the training of staff;
- A continuous exchange of information relevant to commercial and economic co-operation.

*Article 12.* 1. In order to attain the objectives of this Agreement, the two Contracting Parties shall agree, within the framework of their respective laws, rules and policies, to promote and encourage greater and mutually beneficial investment.

2. In addition, the Parties undertake to improve the existing favourable investment climate, in particular through encouraging the extension, by and to the Member States of the Community and by and to the People's Republic of China, of investment promotion and protection arrangements based on the principles of equity and reciprocity.

*Article 13.* In view of the difference in the two Contracting Parties' levels of development, the European Economic Community is prepared, within the context of its development aid activities, within the means at its disposal and in accordance with its rules, to continue its development activities in China.

It confirms its willingness to examine the possibility of stepping up and diversifying these activities.

*Article 14.* Without prejudice to the relevant provisions of the Treaties establishing the European Communities, this Agreement and any action taken thereunder shall in no way affect the powers of any of the Member States of the Communities to undertake bilateral activities with the People's Republic of China in the field of economic co-operation and conclude, where appropriate, new economic co-operation agreements with the People's Republic of China.

### *Chapter III. JOINT COMMITTEE*

*Article 15.* 1. The two Contracting Parties shall set up, under this Trade and Economic Co-operation Agreement, a Joint Committee comprising representatives of the European Economic Community on the one hand and representatives of the People's Republic of China on the other.

2. The tasks of the Joint Committee shall be as follows:

- To monitor and examine the functioning of this Agreement and review the various co-operation schemes implemented;
- To examine any questions that may arise in the implementation of this Agreement;
- To examine problems that could hinder the development of trade and economic co-operation between the two Contracting Parties;
- To examine means and new opportunities of developing trade and economic co-operation;
- To make recommendations that may help to attain the objectives of this Agreement, in the areas of common interest.

3. The Joint Committee shall meet once a year, in Brussels and Beijing alternately. Extraordinary meetings may be convened by mutual agreement, at the request of either Contracting Party. The office of chairman of the Joint Committee shall be held by each of the two Contracting Parties in turn. Where both Parties consider it necessary, the Joint Committee may set up working parties to assist it in its work.

### *Chapter IV. FINAL PROVISIONS*

*Article 16.* As far as the European Economic Community is concerned, this Agreement shall apply to the territories in which the Treaty establishing the European Economic Community is applied and under the conditions laid down in that Treaty.

*Article 17.* This Agreement replaces the Trade Agreement between the European Economic Community and the People's Republic of China of 3 April 1978, which entered into force on 1 June 1978.

*Article 18.* This Agreement shall enter into force on the first day of the month following the date on which the Contracting Parties have notified each other of the completion of the legal procedures necessary for this purpose. It is concluded for a period of five years. The Agreement shall be tacitly renewed from year to year provided that neither Contracting Party notifies the other Party in writing of its denunciation of the Agreement six months before the date of expiry.

However, the Agreement may be amended by mutual consent of the two Contracting Parties in order to take account of new situations.

## ACCORD<sup>1</sup> DE COOPÉRATION COMMERCIALE ET ÉCONOMIQUE ENTRE LA RÉPUBLIQUE POPULAIRE DE CHINE ET LA COMMUNAUTÉ ÉCONOMIQUE EUROPÉENNE

Le Gouvernement de la République populaire de Chine,

Le Conseil des Communautés européennes,

Constatant avec satisfaction le développement des relations amicales entre la Communauté économique européenne et la République populaire de Chine,

Estimant que l'exécution de l'accord commercial entre la Communauté économique européenne et la République populaire de Chine, signé le 3 avril 1978<sup>2</sup>, a donné satisfaction,

Animés par la volonté commune d'instaurer une phase nouvelle dans leurs relations commerciales et économiques,

Désireux, sur la base de l'égalité et des avantages réciproques, d'intensifier et de diversifier leurs échanges commerciaux et de développer activement une coopération économique et technique répondant à leurs intérêts mutuels,

Ont décidé de conclure le présent accord dont les dispositions sont les suivantes :

*Article 1.* Les deux parties contractantes s'efforceront, dans le cadre des lois et réglementations respectives en vigueur, conformément aux principes de l'égalité et de l'avantage réciproque :

- De promouvoir et d'intensifier leurs échanges commerciaux,
- De favoriser une expansion soutenue de la coopération économique.

### *Chapitre I. COOPÉRATION COMMERCIALE*

*Article 2.* Les deux parties contractantes confirment leur volonté :

- a) De prendre toutes les mesures utiles pour créer des conditions favorables aux échanges commerciaux entre elles;
- b) De faire tout leur possible pour améliorer la structure de leurs échanges commerciaux en vue d'arriver à une plus large diversification de ceux-ci;
- c) D'examiner, chacune de son côté et dans un esprit bienveillant, les suggestions formulées par l'autre partie, notamment au sein de la commission mixte, dans le but de faciliter les échanges commerciaux entre elles.

*Article 3.* 1. Les deux parties contractantes s'accordent dans leurs relations commerciales le traitement de la nation la plus favorisée pour tout ce qui concerne :

- a) Les droits de douane et les impositions de toute nature appliqués à l'importation, à l'exportation, à la réexportation ou au transit des produits, y compris les modalités de perception de ces droits et impositions;

<sup>1</sup> Entré en vigueur le 1<sup>er</sup> octobre 1985, soit le premier jour du mois ayant suivi la date de la dernière des notifications (effectuées les 16 et 25 septembre 1985) par lesquelles les Parties contractantes s'étaient informées de l'accomplissement des procédures juridiques, conformément à l'article 8.

<sup>2</sup> Nations Unies, *Recueil des Traités*, vol. 1540, n° I-26710.

- b) Les réglementations, les procédures et les formalités concernant le dédouanement, le transit, l'entreposage et le transbordement des produits importés ou exportés;
- c) Les taxes et autres impositions intérieures frappant directement ou indirectement les produits et services importés ou exportés;
- d) Les formalités administratives pour l'octroi des licences d'importation ou d'exportation.

2. Le paragraphe 1 ne s'applique pas lorsqu'il s'agit :

- a) D'avantages accordés par l'une des deux parties contractantes aux Etats faisant partie avec elle d'une union douanière ou d'une zone de libre échange;
- b) D'avantages accordés par l'une des deux parties contractantes aux pays limitrophes afin de faciliter le commerce frontalier;
- c) De mesures que l'une ou l'autre des deux parties contractantes peut prendre pour faire face à ses obligations découlant des accords internationaux sur les produits de base.

*Article 4.* Les deux parties contractantes déploieront tous leurs efforts pour favoriser l'expansion harmonieuse de leurs échanges commerciaux réciproques et contribuer selon leurs moyens propres à la réalisation d'un équilibre de leurs échanges.

En cas d'apparition d'un déséquilibre évident, le problème doit faire l'objet d'un examen au sein de la commission mixte afin de recommander les mesures à prendre pour améliorer la situation.

*Article 5.* 1. La République populaire de Chine prendra favorablement en considération les importations en provenance de la Communauté économique européenne. A cet effet, les autorités chinoises compétentes veilleront à ce que les exportateurs de la Communauté aient la possibilité de participer pleinement aux occasions qu'offre le commerce avec la Chine.

2. La Communauté économique européenne tendra vers un degré de libéralisation de plus en plus élevé des importations en provenance de la République populaire de Chine. A cet effet, elle s'efforcera de procéder progressivement à des mesures d'extension de la liste des produits dont l'importation en provenance de la Chine est libérée et à des augmentations du montant des contingents. Les modalités d'application feront l'objet d'examen dans le cadre de la commission mixte.

*Article 6.* 1. Les deux parties contractantes sont tenues d'échanger des informations sur les problèmes qui pourraient surgir dans leurs échanges commerciaux et d'entamer, dans l'esprit de promouvoir les échanges commerciaux, des consultations amicales en vue de rechercher une solution mutuellement satisfaisante à ces problèmes. Chacune des deux parties contractantes veillera à ne pas prendre de mesures avant les consultations.

2. Cependant, dans le cas exceptionnel où la situation ne permet aucun délai, chaque partie contractante peut prendre des mesures mais doit s'efforcer, autant que possible avant de les prendre, de procéder à une consultation amicale.

3. Chaque partie contractante veillera, en prenant les mesures visées au paragraphe 2, à ne pas porter atteinte aux objectifs généraux du présent accord.

*Article 7.* Les deux parties contractantes s'engagent à promouvoir les visites de personnes, de groupes et de délégations des milieux économiques, commerciaux et industriels, à faciliter les échanges et contacts industriels et techniques à caractère commercial, à favoriser l'organisation mutuelle des foires et expositions ainsi que la prestation de services s'y rapportant. Elles doivent s'accorder autant que possible les facilités concernant les activités susmentionnées.

*Article 8.* L'échange de marchandises et la prestation de services entre les deux parties contractantes s'effectueront aux prix et barèmes conformes aux marchés.

*Article 9.* Les deux parties contractantes conviennent que les paiements des transactions s'effectueront, conformément aux lois et réglementations respectives en vigueur, dans les monnaies des Etats membres de la Communauté, en renminbi ou en toute monnaie convertible acceptée par les deux parties intéressées aux transactions.

#### *Chapitre II. COOPÉRATION ÉCONOMIQUE*

*Article 10.* Les deux parties contractantes, dans le cadre de leurs compétences respectives, ayant notamment pour objectifs de favoriser le développement des industries et des agricultures de la Communauté économique européenne et de la République populaire de Chine, de diversifier leurs liens économiques, d'encourager le progrès scientifique et technique, d'ouvrir de nouvelles sources d'approvisionnement et de nouveaux marchés, de contribuer au développement de leurs économies et niveaux de vie respectifs, conviennent de développer la coopération économique dans tous les domaines agréés d'un commun accord, et notamment :

- Les secteurs industriel et minier,
- Le secteur agricole, y compris l'agro-industrie,
- La science et la technologie,
- L'énergie,
- Les transports et les communications,
- La protection de l'environnement,
- La coopération dans les pays tiers.

*Article 11.* Les deux parties contractantes encourageront, en fonction de leurs besoins et dans la mesure de leurs moyens d'action, au profit de leurs entreprises ou organismes, l'application des différentes formes de coopération industrielle et technique.

Afin de réaliser les objectifs du présent accord, les deux parties contractantes s'efforceront de faciliter et de promouvoir, entre autres :

- La coproduction et les coentreprises,
- L'exploitation en commun,
- Le transfert de technologie,
- La coopération entre institutions financières,
- Les visites, les contacts et les activités de promotion de la coopération entre les personnes, les délégations et les organismes économiques,

- L'organisation de séminaires et symposiums,
- Les services de consultation,
- L'assistance technique, y compris celle visant à la formation du personnel,
- L'échange continu d'informations et de vues intéressant la coopération commerciale et économique.

*Article 12.* 1. Afin de réaliser les objectifs du présent accord, les deux parties contractantes conviennent, dans le cadre de leurs lois, réglementations et politiques respectives, de promouvoir et d'encourager des investissements accrus et mutuellement bénéfiques.

2. Les parties s'emploieront en outre à améliorer le climat favorable aux investissements existants, notamment en encourageant l'extension, par les États membres de la Communauté économique européenne et par la République populaire de Chine, des arrangements en matière de promotion et de protection des investissements, basés sur les principes d'équité et de réciprocité.

*Article 13.* Compte tenu de la différence de niveau de développement des deux parties contractantes, la Communauté économique européenne est prête, dans le cadre de son action d'aide au développement, dans la mesure de ses moyens et conformément à ses règles, à continuer ses actions en faveur du développement de la Chine.

Elle confirme sa bonne volonté d'examiner la possibilité d'accroître et de diversifier ces actions.

*Article 14.* Sans préjudice des dispositions applicables en la matière des traités instituant les Communautés européennes, le présent accord ainsi que toute action entreprise dans son cadre laissent entièrement intactes les compétences des États membres des Communautés pour entreprendre des actions bilatérales avec la République populaire de Chine dans le domaine de la coopération économique et conclure, le cas échéant, de nouveaux accords de coopération économique avec la République populaire de Chine.

### *Chapitre III.* COMMISSION MIXTE

*Article 15.* 1. Les deux parties contractantes instituent, dans le cadre du présent accord de coopération commerciale et économique, une commission mixte composée d'une part de représentants de la Communauté économique européenne et, d'autre part, de représentants de la République populaire de Chine.

2. La commission mixte a pour tâches :

- De surveiller et d'examiner le fonctionnement du présent accord et de passer en revue les diverses actions de coopération réalisées;
- D'examiner toutes les questions qui pourraient surgir lors de l'application du présent accord;
- D'examiner les problèmes pouvant faire obstacle au développement de la coopération commerciale et économique entre les deux parties contractantes;
- D'examiner les moyens et les nouvelles possibilités du développement de la coopération commerciale et économique;

— De formuler des recommandations susceptibles de contribuer à la réalisation des objectifs du présent accord dans les domaines d'intérêt commun.

3. La commission mixte se réunit une fois par an, alternativement à Bruxelles et à Beijing. Des réunions extraordinaires peuvent être convoquées, d'un commun accord, à la demande de l'une des deux parties contractantes. La présidence de la commission mixte est exercée à tour de rôle par chacune des deux parties contractantes. La commission mixte peut créer, lorsque les deux parties le jugent nécessaire, des groupes de travail pour l'assister dans ses tâches.

#### *Chapitre IV. DISPOSITIONS FINALES*

*Article 16.* En ce qui concerne la Communauté économique européenne, le présent accord s'applique aux territoires où le traité instituant la Communauté économique européenne est d'application et dans les conditions prévues par ledit traité.

*Article 17.* Le présent accord se substitue à l'accord commercial entre la Communauté économique européenne et la République populaire de Chine du 3 avril 1978 et entré en vigueur le 1<sup>er</sup> juin de la même année.

*Article 18.* Le présent accord entre en vigueur le premier jour du mois suivant la date à laquelle les deux parties contractantes se sont notifié l'accomplissement des procédures juridiques nécessaires à cet effet. Il est conclu pour une période de cinq ans. L'accord est reconduit tacitement d'année en année si aucune des deux parties contractantes ne notifie par écrit, six mois avant son expiration, à l'autre partie sa dénonciation.

Des modifications peuvent, toutefois, y être apportées d'un commun accord entre les deux parties contractantes pour tenir compte de situations nouvelles.



[ITALIAN TEXT — TEXTE ITALIEN]

## ACCORDO DI COOPERAZIONE COMMERCIALE ED ECONOMICA TRA LA REPUBBLICA POPOLARE CINESE E LA COMUNITÀ ECONOMICA EUROPEA

Il Governo della Repubblica popolare cinese,

Il Consiglio delle Comunità europee,

Prendendo atto con soddisfazione dello sviluppo dei rapporti amichevoli tra la Comunità economica europea e la Repubblica popolare cinese,

Ritenendo che l'attuazione dell'accordo commerciale tra la Comunità economica europea e la Repubblica popolare cinese, firmato il 3 aprile 1978, abbia dato risultati soddisfacenti,

Animati dalla volontà comune di instaurare una nuova fase nei loro rapporti commerciali ed economici,

Desiderosi, sulla base dell'uguaglianza e dei vantaggi reciproci, di intensificare e di diversificare i loro scambi commerciali e di sviluppare attivamente una cooperazione economica e tecnica conforme ai rispettivi interessi,

Hanno deciso di concludere il presente accordo contenente le seguenti disposizioni:

*Articolo 1.* Le due parti contraenti cercheranno, nel contesto delle rispettive leggi e regolamentazioni in vigore, conformemente ai principi di eguaglianza e di reciproco vantaggio:

- di promuovere e di intensificare i loro scambi commerciali,
- di favorire una continua espansione della cooperazione economica.

### *Capitolo I.* COOPERAZIONE COMMERCIALE

*Articolo 2.* Le due parti contraenti ribadiscono la loro volontà:

- a) di prendere tutte le misure opportune per creare condizioni favorevoli ai loro scambi commerciali;
- b) di adoperarsi con la massima sollecitudine per migliorare la struttura degli scambi commerciali per pervenire ad una più vasta diversificazione degli stessi;
- c) di esaminare, ciascuna per proprio conto e con uno spirito positivo, le proposte formulate dall'altra parte contraente, in particolare in sede di commissione mista, allo scopo di agevolare i loro scambi commerciali.

*Articolo 3.* 1. Le due parti contraenti si concedono nei loro rapporti commerciali il trattamento della nazione più favorita per quanto concerne:

- a) i dazi doganali e le imposizioni di qualsiasi natura applicati all'importazione, all'esportazione, alla riesportazione o al transito dei prodotti, ivi comprese le modalità di riscossione di tali dazi e imposizioni;
- b) le normative, le procedure e le formalità in materia di sdoganamento, transito, deposito in magazzino e trasbordo dei prodotti importati o esportati;

- c) le tasse e altre imposizioni interne che colpiscono direttamente o indirettamente i prodotti e servizi importati od esportati;
- d) le formalità amministrative per il rilascio delle licenze d'importazione o di esportazione.

2. Il paragrafo 1 non si applica quando si tratta:

- a) di vantaggi concessi da una delle parti contraenti agli Stati che fanno parte con la stessa di un'unione doganale o di una zona di libero scambio;
- b) di vantaggi accordati da una delle parti contraenti ai paesi limitrofi per facilitare il commercio di frontiera;
- c) di misure che possano essere attuate da una o dall'altra parte contraente per far fronte agli obblighi inerenti agli accordi internazionali sui prodotti di base.

*Articolo 4.* Le due parti contraenti faranno ogni sforzo per agevolare l'espansione armoniosa dei reciproci scambi commerciali e per contribuire secondo i rispettivi mezzi ad equilibrarli.

Qualora si manifestasse uno squilibrio evidente, il problema deve formare oggetto di un esame in sede di commissione mista per raccomandare le misure necessarie al miglioramento della situazione.

*Articolo 5.* 1. La Repubblica popolare cinese prenderà favorevolmente in considerazione le importazioni provenienti dalla Comunità economica europea. A tal fine, le competenti autorità cinesi provvederanno affinché gli esportatori della Comunità abbiano la possibilità di partecipare pienamente alle occasioni di commercio con la Cina.

2. La Comunità economica europea tenderà verso una sempre maggiore liberalizzazione delle importazioni in provenienza dalla Repubblica popolare cinese. A tal fine essa si adopererà per prendere progressivamente misure volte ad estendere l'elenco dei prodotti la cui importazione in provenienza dalla Cina è liberalizzata e ad aumentare il volume dei contingenti. Le modalità di applicazione verranno esaminate nel quadro della commissione mista.

*Articolo 6.* 1. Le due parti contraenti sono tenute a scambiare informazioni sui problemi che potrebbero manifestarsi nei loro scambi commerciali e ad avviare, con l'intento di promuovere gli scambi commerciali, consultazioni amichevoli volte alla ricerca di una soluzione di detti problemi reciprocamente soddisfacente. Ciascuna delle due parti contraenti si asterrà dall'attuare misure prima delle consultazioni.

2. Se tuttavia, eccezionalmente, la situazione non consente alcun indugio, ogni parte contraente può prendere misure, ma prima deve cercare, per quanto possibile, di procedere ad una consultazione amichevole.

3. Nell'adottare le misure menzionate al paragrafo 2, ogni parte contraente cercherà di non compromettere gli obiettivi generali del presente accordo.

*Articolo 7.* Le due parti contraenti si impegnano a promuovere le visite di persone, gruppi e delegazioni degli ambienti economici, commerciali e industriali, a facilitare gli scambi e i contatti industriali e tecnici a carattere commerciale, a favorire l'organizzazione reciproca delle fiere e delle esposizioni, nonché la prestazione dei servizi ad esse inerenti. Esse devono concedersi per quanto possibile le agevolazioni concernenti le attività summenzionate.

*Articolo 8.* Lo scambio di merci e la prestazione di servizi tra le due parti contraenti si svolgeranno secondo i prezzi e le tariffe conformi ai mercati.

*Articolo 9.* Le parti contraenti convengono che i pagamenti delle transazioni si effettuino, conformemente alle rispettive leggi e regolamentazioni in vigore, nelle monete degli Stati membri della Comunità, in renminbi oppure in qualsiasi moneta convertibile accettata dalle due parti interessate alle transazioni.

## *Capitolo II. COOPERAZIONE ECONOMICA*

*Articolo 10.* Nell'ambito delle rispettive competenze e in particolare con l'intento di favorire lo sviluppo dell'industria e dell'agricoltura nella Comunità economica europea e nella Repubblica popolare cinese, diversificare i rapporti economici, incoraggiare il progresso scientifico e tecnico, aprire nuove fonti di approvvigionamento e nuovi mercati, contribuire allo sviluppo delle loro economie e al miglioramento del loro tenore di vita, le parti contraenti convengono di sviluppare la cooperazione economica in tutti i settori definiti di comune accordo, in particolare:

- industria e miniere,
- agricoltura e settore agro-industriale,
- scienze e tecnologia,
- energia,
- trasporti e comunicazioni,
- protezione dell'ambiente,
- cooperazione nei paesi terzi.

*Articolo 11.* In funzione dei rispettivi bisogni e compatibilmente con i propri mezzi d'azione le parti contraenti favoriranno la cooperazione industriale e tecnica nei suoi vari aspetti, a vantaggio dei relativi organismi o imprese.

Per realizzare gli obiettivi del presente accordo, le due parti contraenti si adopereranno per agevolare e promuovere, tra l'altro:

- la coproduzione e le imprese comuni;
- lo sfruttamento in comune;
- il trasferimento di tecnologia;
- la cooperazione tra istituzioni finanziarie;
- le visite, i contatti e le attività di promozione per la cooperazione tra persone, delegazioni e organismi economici;
- l'organizzazione di seminari e simposi;
- i servizi di consultazione;
- l'assistenza tecnica, compresa quella destinata alla formazione del personale;
- lo scambio continuo di informazioni e opinioni inerenti alla cooperazione commerciale ed economica.

*Articolo 12.* 1. Per realizzare gli obiettivi del presente accordo, nel contesto delle rispettive leggi, regolamentazioni e politiche, le due parti contraenti convengono di promuovere e incrementare gli investimenti di reciproco interesse.

2. Le parti cercheranno inoltre di migliorare l'attuale clima favorevole agli investimenti, soprattutto incoraggiando l'estensione, da parte degli Stati membri della Comunità economica europea e della Repubblica popolare cinese, degli accordi in materia di promozione e protezione degli investimenti, in base a principi di equità e reciprocità.

*Articolo 13.* Dato il diverso livello di sviluppo delle due parti contraenti, la Comunità economica europea è disposta, nell'ambito della sua azione di aiuto allo sviluppo, a continuare gli interventi a favore dello sviluppo cinese, compatibilmente con le proprie disponibilità e normative.

Essa si conferma disposta ad aumentare e diversificare questi interventi.

*Articolo 14.* Salve restando le disposizioni applicabili in materia dei trattati che istituiscono le Comunità europee, il presente accordo, come qualsiasi azione intrapresa nell'ambito dello stesso, lasciano inalterata la capacità degli Stati membri delle Comunità di intraprendere azioni bilaterali con la Repubblica popolare cinese nel settore della cooperazione economica e di concludere eventuali nuovi accordi di cooperazione economica con la Repubblica popolare cinese.

### *Capitolo III. COMMISSIONE MISTA*

*Articolo 15.* 1. Nell'ambito del presente accordo di cooperazione commerciale ed economica le due parti contraenti istituiscono una commissione mista composta da rappresentanti della Comunità economica europea e da rappresentanti della Repubblica popolare cinese.

2. La commissione mista è incaricata:

- di sorvegliare e di esaminare il funzionamento del presente accordo e di passare in rassegna le varie azioni di cooperazione realizzate;
- di esaminare tutte le questioni che potrebbero sorgere nel corso dell'applicazione del presente accordo;
- di esaminare i problemi che possono costituire un ostacolo allo sviluppo della cooperazione commerciale ed economica tra le due parti contraenti;
- di studiare i mezzi e le nuove possibilità di sviluppo della cooperazione commerciale ed economica;
- di formulare raccomandazioni che possano contribuire alla realizzazione degli obiettivi del presente accordo nei settori di comune interesse.

3. La commissione mista si riunisce una volta all'anno, alternativamente a Bruxelles e a Beijing. Possono essere convocate di comune accordo riunioni straordinarie, su richiesta di una delle due parti contraenti. La Presidenza della commissione mista viene esercitata a turno da una delle due parti contraenti. Qualora le due parti lo ritengano necessario, la commissione mista può istituire gruppi di lavoro incaricati di assisterla nei suoi compiti.

### *Capitolo IV. DISPOSIZIONI FINALI*

*Articolo 16.* Per quanto riguarda la Comunità economica europea, il presente accordo si applica ai territori in cui si applica il trattato che istituisce la Comunità economica europea, alle condizioni in esso indicate.

*Articolo 17.* Il presente accordo sostituisce l'accordo commerciale tra la Comunità economica europea e la Repubblica popolare cinese del 3 aprile 1978, entrato in vigore il 1° giugno dello stesso anno.

*Articolo 18.* Il presente accordo entra in vigore il primo giorno del mese successivo alla data alla quale le due parti contraenti si notificano l'avvenuto espletamento delle procedure giuridiche necessarie a tal fine. Esso è concluso per un periodo di cinque anni. L'accordo viene tacitamente rinnovato da un anno all'altro se nessuna delle due parti contraenti ne notifica per iscritto la denuncia all'altra parte, sei mesi prima della sua scadenza.

Possono tuttavia essere apportate modifiche di comune accordo tra le due parti contraenti, per tener conto di nuove situazioni.

[DUTCH TEXT — TEXTE NÉERLANDAIS]

## OVEREENKOMST INZAKE COMMERCIELE EN ECONOMISCHE SAMENWERKING TUSSEN DE VOLKSREPUBLIC CHINA EN DE EUROPESE ECONOMISCHE GEMEENSCHAP

De Regering van de Volksrepubliek China,  
De Raad van de Europese Gemeenschappen,

Met voldoening vaststellende dat de vriendschappelijke betrekkingen tussen de Europese Economische Gemeenschap en de Volksrepubliek China zich ontwikkelen,

Van mening zijnde dat de tenuitvoerlegging van de Handelsovereenkomst tussen de Europese Economische Gemeenschap en de Volksrepubliek China, die op 3 april 1978 is ondertekend, voldoening heeft gegeven,

Bezielde door de gemeenschappelijke wil om een nieuwe fase in hun commerciële en economische betrekkingen te beginnen,

Verlangend hun handelsverkeer, op basis van gelijkheid en van wederzijdse voordelen, te intensifiëren en te diversifiëren en een economische en technische samenwerking die overeenkomt met hun wederzijdse belangen, actief te ontwikkelen,

Hebben besloten tot het sluiten van deze overeenkomst, waarvan de bepalingen als volgt luiden:

*Artikel 1.* De beide overeenkomstsluitende partijen bejiveren zich in het kader van hun onderscheiden wetten en voorschriften, overeenkomstig de beginselen van gelijkheid en wederzijds voordeel:

- hun handelsverkeer te bevorderen en te intensifiëren,
- een voortdurende uitbreiding van de economische samenwerking te stimuleren.

### *Hoofdstuk 1.* COMMERCIELE SAMENWERKING

*Artikel 2.* Beide overeenkomstsluitende partijen bevestigen hun wil om:

- a) alle maatregelen te treffen die dienstig zijn om voor hun wederzijds handelsverkeer gunstige voorwaarden te scheppen;
- b) alles in het werk te stellen om de structuur van hun handelsverkeer te verbeteren ten einde tot een grotere diversificatie daarvan te komen;
- c) ieder harerzijds en welwillend de voorstellen die door de andere partij worden gedaan, met name in de Gemengde Commissie, te onderzoeken, ten einde hun wederzijds handelsverkeer te vergemakkelijken.

*Artikel 3.* 1. De beide overeenkomstsluitende partijen passen in hun handelsbetrekkingen op elkaar de meestbegunstigingsclausule toe voor alles wat betreft:

- a) de douanerechten en belastingen van elke soort toegepast bij invoer, uitvoer, wederuitvoer of doorvoer van goederen, met inbegrip van de wijze van heffing van deze rechten en belastingen;

- b) de voorschriften, procedures en formaliteiten betreffende inklaring, doorvoer, opslag in entrepots en overlading van ingevoerde of uitgevoerde goederen;
- c) de heffingen en andere binnenlandse belastingen die al dan niet rechtstreeks op ingevoerde of uitgevoerde goederen en diensten worden gelegd;
- d) de administratieve formaliteiten voor het verstrekken van invoer- of uitvoervergunningen.

2. Lid 1 is niet van toepassing wanneer het gaat om:

- a) voordelen die door een van de overeenkomstsluitende partijen worden toegekend aan Staten die met haar deel uitmaken van een douane-unie of een vrijhandelszone;
- b) voordelen die door een van de overeenkomstsluitende partijen worden toegekend aan aangrenzende landen om de grenshandel te vergemakkelijken;
- c) maatregelen die een van de overeenkomstsluitende partijen kan treffen om haar uit internationale overeenkomsten betreffende basisprodukten voortvloeiende verplichtingen na te komen.

*Artikel 4.* De beide overeenkomstsluitende partijen stellen alles in het werk om een harmonieuze uitbreiding van hun wederzijds handelsverkeer te bevorderen en om, naar gelang van hun eigen middelen, bij te dragen tot een evenwicht in hun handelsverkeer.

Indien een duidelijke verstoring van het evenwicht optreedt, dient zulks in de Gemengde Commissie te worden onderzocht ten einde maatregelen ter verbetering van de situatie aan te bevelen.

*Artikel 5.* 1. De Volksrepubliek China neemt de invoer uit de Europese Economische Gemeenschap welwillend in aanmerking. Te dien einde zien de bevoegde Chinese autoriteiten erop toe dat de exporteurs van de Gemeenschap de gelegenheid krijgen volledig deel te nemen aan de mogelijkheden die de handel met China biedt.

2. De Europese Gemeenschap streeft naar een steeds hogere graad van liberalisatie van de invoer uit de Volksrepubliek China. Te dien einde beijvert zij zich geleidelijk over te gaan tot maatregelen voor uitbreiding van de lijst met produkten waarvan de invoer uit China is geliberaliseerd en tot verhoging van de omvang van de contingenten. De uitvoeringsbepalingen worden in het kader van de Gemengde Commissie onderzocht.

*Artikel 6.* 1. De beide overeenkomstsluitende partijen dienen informatie uit te wisselen over de problemen die zich in hun handelsverkeer kunnen voordoen en, met het oog op de bevordering van het handelsverkeer, vriendschappelijk overleg te plegen om een wederzijds bevredigende oplossing voor deze problemen te zoeken. Elke overeenkomstsluitende partij draagt er zorg voor geen maatregelen te nemen voordat het overleg plaatsvindt.

2. In uitzonderlijke gevallen waarin de situatie geen uitstel toelaat, kan elke overeenkomstsluitende partij echter maatregelen treffen, doch zij dient zich te beijveren, voor zover mogelijk alvorens deze maatregelen te nemen, vriendschappelijk overleg te plegen.

3. Elke overeenkomstsluitende partij ziet er bij het nemen van de in lid 2 bedoelde maatregelen op toe geen inbreuk te maken op de algemene doelstellingen van deze overeenkomst.

*Artikel 7.* De beide overeenkomstsluitende partijen verbinden zich ertoe bezoeken van personen, groepen en delegaties uit economische, handels- en industriekringen te bevorderen, industriële en technische uitwisselingen en contacten met een handelskarakter te vergemakkelijken, de wederzijdse organisatie van jaarbeurzen en tentoonstellingen alsmede de daarmee verband houdende dienstverlening te bevorderen. Zij moeten elkaar zoveel mogelijk de faciliteiten met betrekking tot bovenvermelde activiteiten verlenen.

*Artikel 8.* Het goederenverkeer en de dienstverlening tussen de beide overeenkomstsluitende partijen vinden plaats tegen marktprijzen en -tarieven.

*Artikel 9.* De overeenkomstsluitende partijen komen overeen dat de betaling van de transacties overeenkomstig hun onderscheiden wetten en voorschriften geschiedt in de munten van de Lid-Staten van de Gemeenschap, in renminbi, of in elke convertibele munt die door beide bij de transactie betrokken partijen wordt aanvaard.

## *Hoofdstuk II.* ECONOMISCHE SAMENWERKING

*Artikel 10.* De beide overeenkomstsluitende partijen, waarvan de doelstellingen met name zijn het bevorderen van de ontwikkeling van de industrie en van de landbouw van de Europese Economische Gemeenschap en van de Volksrepubliek China, het diversifiëren van hun economische banden, het stimuleren van de wetenschappelijke en technische vooruitgang, het openen van nieuwe voorzieningsbronnen en nieuwe markten, het bijdragen aan de ontwikkeling van hun economieën en hun levensstandaard, komen overeen, in het kader van hun onderscheiden bevoegdheden, de economische samenwerking op alle onderling overeengekomen gebieden te ontwikkelen en met name op het gebied van:

- de industrie- en de mijnsector,
- de landbouwsector, met inbegrip van de agro-industrie,
- wetenschap en technologie,
- energie,
- vervoer en communicaties,
- milieubescherming,
- samenwerking in derde landen.

*Artikel 11.* De beide overeenkomstsluitende partijen stimuleren, naar gelang van hun behoeften en voor zover hun actiemiddelen zulks toelaten, in het belang van hun ondernemingen of instellingen, de toepassing van verschillende vormen van industriële en technische samenwerking.

Ten einde de doelstellingen van deze overeenkomst te verwezenlijken beijveren de beide overeenkomstsluitende partijen zich voor het vergemakkelijken en bevorderen van, onder andere:

- coproductie en joint-ventures;
- gemeenschappelijke exploitatie;
- overdracht van technologie;
- samenwerking tussen financiële instituten;
- bezoeken, contacten en werkzaamheden ter bevordering van de samenwerking tussen personen, delegaties en economische instellingen;



- organisatie van studiedagen en symposia;
- adviserende diensten;
- technische bijstand, met inbegrip van die voor de opleiding van personeel;
- voortdurende uitwisseling van gegevens en gedachtenwisselingen betreffende de commerciële en economische samenwerking.

*Artikel 12.* 1. Ten einde de doelstellingen van deze overeenkomst te verwezenlijken, komen de beide overeenkomstsluitende partijen in het kader van hun onderscheiden wetten, voorschriften en beleidsvormen overeen omvangrijker en wederzijds voordelige investeringen te bevorderen en aan te moedigen.

2. De partijen streven er voorts naar het bestaande gunstige investeringsklimaat te verbeteren, met name door uitbreiding door de Lid-Staten van de Europese Economische Gemeenschap en door de Volksrepubliek China van regelingen ter bevordering en bescherming van de investeringen, die berusten op beginselen van billijkheid en wederkerigheid.

*Artikel 13.* Gezien het verschillende ontwikkelingsniveau van de beide overeenkomstsluitende partijen is de Europese Economische Gemeenschap bereid, in het kader van haar ontwikkelingshulpbeleid, voor zover haar middelen het toelaten en in de overeenstemming met haar voorschriften, haar acties voor de ontwikkeling van China voort te zetten.

Zij bevestigt haar bereidheid de mogelijkheid tot uitbreiding en diversifiëring van deze acties te onderzoeken.

*Artikel 14.* Onverminderd de van toepassing zijnde bepalingen van de Verdragen tot oprichting van de Europese Gemeenschappen op dit gebied, laten deze overeenkomst en elke in het kader daarvan ondernomen actie onverlet de bevoegdheid van de Lid-Staten van de Gemeenschappen om met de Volksrepubliek China bilaterale acties op het gebied van economische samenwerking te ondernemen en, in voorkomend geval, nieuwe overeenkomsten voor economische samenwerking met de Volksrepubliek China te sluiten.

### *Hoofdstuk III. GEMENGDE COMMISSIE*

*Artikel 15.* 1. De beide overeenkomstsluitende partijen stellen, in het kader van deze overeenkomst inzake commerciële en economische samenwerking, een Gemengde Commissie in die samengesteld is uit, enerzijds, vertegenwoordigers van de Europese Economische Gemeenschap en, anderzijds, vertegenwoordigers van de Volksrepubliek China.

2. De Gemengde Commissie heeft tot taak:

- toezicht te houden op de werking van deze overeenkomst, deze werking te onderzoeken en de diverse op het gebied van de samenwerking ondernomen acties na te gaan;
- alle vraagstukken te onderzoeken die zich bij de toepassing van deze overeenkomst kunnen voordoen;
- de vraagstukken te onderzoeken die een belemmering kunnen vormen voor de ontwikkeling van de commerciële en economische samenwerking tussen de beide overeenkomstsluitende partijen;
- middelen en nieuwe mogelijkheden voor ontwikkeling van de commerciële en economische samenwerking te onderzoeken;

— aanbevelingen te doen die kunnen bijdragen tot verwezenlijking van de doelstellingen van deze overeenkomst op de gebieden van gemeenschappelijk belang.

3. De Gemengde Commissie komt eenmaal per jaar bijeen, beurtelings te Brussel, en te Beijing. Op verzoek van een der overeenkomstsluitende partijen kunnen in onderlinge overeenstemming buitengewone vergaderingen worden belegd. Het voorzitterschap van de Gemengde Commissie wordt bij toerbeurt door elk van de beide overeenkomstsluitende partijen waargenomen. De Gemengde Commissie kan, wanneer beide partijen dit nodig achten, werkgroepen instellen om haar in de uitvoering van haar taken bij te staan.

#### *Hoofdstuk IV. SLOTBEPALINGEN*

*Artikel 16.* Voor wat de Europese Economische Gemeenschap betreft, is deze overeenkomst van toepassing op de gebieden waar het Verdrag tot oprichting van de Europese Economische Gemeenschap van toepassing is en onder de in dat Verdrag neergelegde voorwaarden.

*Artikel 17.* Deze overeenkomst komt in de plaats van de Handelsovereenkomst tussen de Europese Economische Gemeenschap en de Volksrepubliek China van 3 april 1978 die op 1 juni van dat jaar in werking is getreden.

*Artikel 18.* Deze overeenkomst treedt in werking op de eerste dag van de maand volgende op de datum waarop de overeenkomstsluitende partijen elkaar in kennis hebben gesteld van de voltooiing van de daartoe vereiste juridische procedures. Zij wordt gesloten voor een periode van vijf jaar. De overeenkomst wordt stilzwijgend van jaar tot jaar verlengd, indien geen van beide overeenkomstsluitende partijen zes maanden vóór het verstrijken ervan de andere partij schriftelijk in kennis stelt van de opzegging van de overeenkomst.

De overeenkomstsluitende partijen kunnen echter in onderlinge overeenstemming wijzigingen in deze overeenkomst aanbrengen ten einde rekening te houden met nieuwe situaties.

为此，双方代表经正式授权，签署本协定，以资确认。

TIL BEKRÆFTELSE HERAF har undertegnede, som er behørigt befuldmægtigede hertil, underskrevet denne aftale.

ZU URKUND DESSEN haben die hierzu gehörig befugten Unterzeichneten dieses Abkommen unterschrieben.

ΕΙΣ ΠΙΣΤΩΣΗ ΤΩΝ ΑΝΩΤΕΡΩ, ΟΙ ΚΑΤΩΘΙ, ΔΕΟΝΤΩΣ ΕΞΟΥΣΙΟΔΟΤΗΜΕΝΟΙ ΠΡΟΣ ΤΟΥΤΟ, ΥΠΕΓΡΑΨΑΝ ΤΗΝ ΠΑΡΟΥΣΑ ΣΥΜΦΩΝΙΑ.

IN WITNESS WHEREOF, the undersigned, being duly authorized thereto, have signed this Agreement.

EN FOI DE QUOI, les soussignés, dûment habilités à cette fin, ont signé le présent accord.

IN FEDE DI CHE, i sottoscritti, debitamente abilitati a tale fine, hanno firmato il presente accordo.

TEN BLIJKE WAARVAN de ondergetekenden, naar behoren daartoe gemachtigd, deze Overeenkomst hebben ondertekend.

本协定于一九八五年五月二十一日在布鲁塞尔签订，共两份；  
每份都用中文、德文、英文、丹麦文、法文、希腊文、意大利文和  
荷兰文写成，各种文本具有同等效力。

UDFÆRDIGET i Bruxelles, den enogtyvende maj nitten hundrede og femogfirs i to eksemplarer på kinesisk, dansk, engelsk, fransk, græsk, italiensk, nederlandsk og tysk, idet hver af disse tekster har samme gyldighed.

GESCHEHEN zu Brüssel am einundzwanzigsten Mai neunzehnhundertfünfundachtzig in zwei Urschriften in chinesisches, dänisches, deutsches, englisches, französisches, griechisches, italienisches und niederländisches Sprache, wobei jeder Wortlaut gleichermassen verbindlich ist.

Έγινε στις Βρυξέλλες, στις είκοσι μία Μαΐου χίλια εννιακόσια ογδόντα πέντε, σε δύο αντίτυπα στην κινεζική, αγγλική, γαλλική, γερμανική, δανική, ελληνική, ιταλική και ολλανδική γλώσσα, και όλα τα κείμενα είναι εξίσου αυθεντικά.

DONE at Brussels on the twenty-first day of May in the year one thousand nine hundred and eighty-five, in two copies in the Chinese, Danish, Dutch, English, French, German, Greek and Italian languages, each text being equally authentic.

FAIT à Bruxelles, le vingt et un mai mil neuf cent quatre-vingt-cinq, en deux exemplaires en langues chinoise, allemande, anglaise, danoise, française, grecque, italienne et néerlandaise, chacun de ces textes faisant également foi.

FATTO a Bruxelles, il ventuno maggio millenovecentoottantacinque, in due esemplari, nelle lingue cinese, danese, francese, greca, inglese, italiana, olandese e tedesca, ciascuno di questi testi facente ugualmente fede.

GEDAAN te Brussel, op eenentwintig mei negentienhonderd vijftientig, in twee exemplaren, in de Chinese, de Deense, de Duitse, de Engelse, de Franse, de Griekse, de Italiaanse en de Nederlandse taal, zijnde alle teksten gelijkelijk authentiek.

中华人民共和国政府代表；

For regeringen for Den kinesiske Folkerepublik;

Für die Regierung der Volksrepublik China;

Για την κυβέρνηση της λαϊκής Δημοκρατίας της Κίνας;

For the Government of the People's Republic of China;

Pour le Gouvernement de la République populaire de Chine;

Per il Governo della Repubblica popolare cinese;

Voor de Regering van de Volksrepubliek China;

[Signed — Signé]

ZHENG TUOBIN

欧洲共同体理事会代表；

For Rådet for De europæiske Fællesskaber;

Für den Rat der Europäischen Gemeinschaften;

Για το Συμβούλιο των Ευρωπαϊκών Κοινοτήτων;

For the Council of the European Communities;

Pour le Conseil des Communautés européennes;

Per il Consiglio delle Comunità Europee;

Voor de Raad van de Europese Gemeenschappen;

[Signed — Signé]

GIULIO ANDREOTTI

[Signed — Signé]

DE CLERCG

No. 24575

---

**CHINA  
and  
UGANDA**

**Cultural Agreement. Signed at Beijing on 19 June 1985**

*Authentic texts: Chinese and English.*

*Registered by China on 4 December 1986.*

---

**CHINE  
et  
OUGANDA**

**Accord culturel. Signé à Beijing le 19 juin 1985**

*Textes authentiques : chinois et anglais.*

*Enregistré par la Chine le 4 décembre 1986.*

[CHINESE TEXT — TEXTE CHINOIS]

## 中华人民共和国政府和 乌干达共和国政府文化协定

中华人民共和国政府和乌干达共和国政府（以下简称缔约双方），为加强两国间的友好关系和促进两国在文化领域的交流，决定缔结本协定。条文如下：

### 第一条

缔约双方同意根据平等互利的原则，发展两国在文化、教育、科学、卫生、体育、出版和新闻广播等方面的交流和合作。

### 第二条

缔约双方同意在文化艺术方面按下列方式进行交流和合作：

- 一、互派作家、艺术家访问；
- 二、互派艺术团体访问演出；
- 三、相互举办文化艺术展览。

### 第三条

缔约双方同意在教育方面按下列方式进行交流和合作：

- 一、互派教师、学者和专家进行访问、考察、教学；
- 二、根据需要与可能，相互提供奖学金名额，并鼓励派遣自费留学生；

三、促进并支持两国高等院校之间建立直接的校际联系和合作；

四、鼓励两国教育机构交换教科书及其他教育方面的图书、资料；

五、鼓励和促进本国的学者或专家参加在对方国家召开的国际学术会议。

#### **第四条**

缔约双方同意相互翻译、出版对方的优秀文学艺术作品，交换文化艺术方面的书刊和资料。

#### **第五条**

缔约双方同意加强两国体育机构间的联系和合作，根据需要和可能，双方互派运动员、教练员和体育队进行友好访问和比赛，开展体育技术交流。

#### **第六条**

缔约双方同意在医药卫生方面进行经验交流。

#### **第七条**

缔约双方同意在新闻、广播、电视和电影方面进行交流与合作。

#### **第八条**

缔约双方同意在社会科学方面进行交流，包括双方互派社会科学工作者访问、讲学和交换资料等。

### 第九条

缔约双方支持两国的图书馆建立交流合作关系。

### 第十条

缔约双方同意在青年、妇女方面进行互访和交流经验。

### 第十一条

缔约双方同意，为实施本协定，有关年度文化交流执行计划和费用问题的规定，由双方另行商定。

### 第十二条

本协定自签字之日起生效，有效期为五年。如缔约任何一方在期满前六个月未以书面通知另一方要求终止本协定，则本协定将自动延长五年，并依此法顺延。

本协定于一九八五年六月十九日在北京签订，一式两份，每份都用中文和英文写成，两种文本具有同等效力。

中华人民共和国  
政府代表

ZHU MUZHI

朱穆之

乌干达共和国  
政府代表

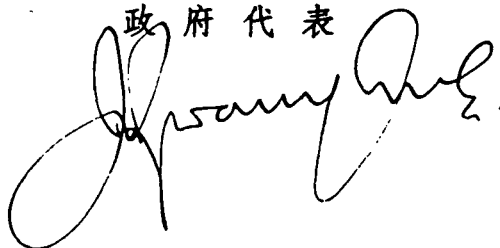

J. W. RWANYAR



## CULTURAL AGREEMENT<sup>1</sup> BETWEEN THE GOVERNMENT OF THE REPUBLIC OF UGANDA AND THE GOVERNMENT OF THE PEOPLE'S REPUBLIC OF CHINA

---

The Government of the Republic of Uganda and the Government of the People's Republic of China (hereinafter referred to as the two Contracting Parties), with a view to strengthening friendly relations and promoting exchanges between the two countries in the sphere of culture, have decided to conclude the present Agreement, the provisions of which are as follows:

*Article 1.* The two Contracting Parties agree, in accordance with the principles of equality and mutual benefit, to promote exchanges and cooperation between the two countries in the fields of culture, education, science, public health, sports, publication, the press and broadcasting.

*Article 2.* The two Contracting Parties agree to have exchanges and cooperation in the field of culture and art in the following ways:

1. Exchange visits of writers and artists;
2. Exchange performing tours by troupes of artists;
3. Hold exhibitions on culture and art in each other's country.

*Article 3.* The two Contracting Parties agree to undertake the following programme of exchanges and cooperation in the field of education:

1. Exchange of visits and study and lecture tours by teachers, scholars and specialists;
2. Grant scholarships to each other's students according to needs and possibilities and encourage self-paid students to study in each other's country;
3. Facilitate the establishment of direct contacts and cooperation between institutions of higher learning of the two countries;
4. Encourage the exchanges of textbooks and other educational books and materials between the educational institutions of the two countries;
5. Encourage and facilitate the attendance by scholars or specialists of each other's country at international academic meetings held in the other country.

*Article 4.* The two Contracting Parties agree to translate and publish outstanding works of literature and art of each other's country, and exchange books, magazines and other materials on culture and art.

*Article 5.* The two Contracting Parties agree to strengthen contacts and cooperation between sports organizations of the two countries. They shall send, according to needs and possibilities, athletes, coaches and sports teams to each other's country for friendly visits and competitions and for exchange of technique.

*Article 6.* The two Contracting Parties agree to exchange experience in the fields of medicine and public health.

---

<sup>1</sup> Came into force on 19 June 1985 by signature, in accordance with article 12.

*Article 7.* The two Contracting Parties agree to undertake a programme of exchanges and cooperation in the fields of the press, broadcasting, television and the cinema.

*Article 8.* The two Contracting Parties agree to undertake a programme of exchanges in the field of the social sciences including the exchange of visits and lecture tours by social scientists and of relevant materials.

*Article 9.* The two Contracting Parties encourage exchanges and cooperation between the libraries of the two countries.

*Article 10.* The two Contracting Parties agree to exchange visits and experience in the fields [of] youth and women.

*Article 11.* With a view to implementing the present Agreement, the two Contracting Parties agree that the annual executive programme and the expenses for the cultural exchanges shall be agreed on separately.

*Article 12.* The present Agreement shall enter into force on the date of its signature. It shall be valid for a period of five (5) years, renewable automatically for successive periods of five (5) years unless either Party requests its termination by serving a written notice to the other Party six (6) months prior to the date of expiration.

DONE in duplicate in Beijing on June 19th, 1985, in the English and Chinese languages, both texts being equally authentic.

[Signed — Signé]<sup>1</sup>

For the Government  
of the Republic of Uganda

[Signed — Signé]<sup>2</sup>

For the Government  
of the People's Republic of China

---

<sup>1</sup> Signed by J. W. Rwanyar — Signé par J. W. Rwanyar.

<sup>2</sup> Signed by Zhu Muzhi — Signé par Zhu Muzhi.

[TRADUCTION — TRANSLATION]

ACCORD<sup>1</sup> CULTUREL ENTRE LE GOUVERNEMENT DE LA  
RÉPUBLIQUE POPULAIRE DE CHINE ET LE GOUVERNE-  
MENT DE LA RÉPUBLIQUE D'UGANDA

Le Gouvernement de la République populaire de Chine et le Gouvernement de la République d'Ouganda (ci-après dénommés « les Parties contractantes »), en vue de renforcer les relations amicales entre les deux pays et de promouvoir leurs échanges culturels, ont décidé de conclure le présent Accord, dont les dispositions sont les suivantes : †

*Article premier.* Les deux Parties contractantes sont convenues de développer, conformément aux principes de l'égalité et des avantages réciproques, les échanges et la coopération entre les deux pays dans les domaines de la culture, de l'éducation, de la science, de la santé publique, des sports, de l'édition et de la radiodiffusion.

*Article 2.* Les deux Parties contractantes sont convenues de procéder à des échanges et à une coopération dans les domaines culturel et artistique sous les formes suivantes :

1. Echange de visites d'écrivains et d'artistes;
2. Echange de troupes artistiques pour des représentations;
3. Tenue d'expositions culturelles ou artistiques dans le pays de l'autre Partie contractante.

*Article 3.* Les deux Parties contractantes sont convenues d'entreprendre le programme suivant d'échanges et de coopération dans le domaine de l'éducation :

1. Echange de visites, voyages d'études et tournées de conférences par des enseignants, des universitaires et des spécialistes;
2. Octroi de bourses aux étudiants de l'autre Partie, en fonction des besoins et des possibilités et encouragement à l'envoi d'étudiants non boursiers dans l'autre pays;
3. Prise de mesures visant à faciliter l'établissement de contacts directs et une coopération entre établissements d'enseignement supérieur des deux pays;
4. Encouragement à l'échange de manuels et autres ouvrages et matériels éducatifs entre les établissements d'enseignement des deux pays;
5. Prise de mesures propres à encourager et à faciliter la participation de chercheurs ou de spécialistes de chacun des pays aux colloques universitaires internationaux tenus sur le territoire de l'autre pays.

*Article 4.* Les deux Parties contractantes sont convenues de faire traduire et de publier les œuvres littéraires et artistiques marquantes de l'autre Partie et d'échanger des livres, des périodiques et autres documents culturels et artistiques.

<sup>1</sup> Entré en vigueur le 19 juin 1985 par la signature, conformément à l'article 12.

*Article 5.* Les deux Parties contractantes sont convenues de renforcer les contacts et la coopération entre les organisations sportives des deux pays et d'envoyer, en fonction des besoins et des possibilités, des sportifs, des entraîneurs et des équipes sportives dans l'autre pays pour des visites et des compétitions amicales et pour des échanges d'expérience professionnelle.

*Article 6.* Les deux Parties contractantes sont convenues de procéder à des échanges d'expérience dans le domaine de la médecine et de la santé publique.

*Article 7.* Les deux Parties contractantes sont convenues d'entreprendre un programme d'échange et de coopération dans les domaines de la presse, de la radiodiffusion, de la télévision et du cinéma.

*Article 8.* Les deux Parties contractantes sont convenues d'entreprendre un programme d'échanges dans le domaine des sciences sociales, notamment par un échange de visites, de tournées de conférences de spécialistes des sciences sociales et de documentation pertinente.

*Article 9.* Les deux Parties contractantes encouragent des échanges et une coopération entre les bibliothèques des deux pays.

*Article 10.* Les deux Parties contractantes sont convenues de procéder à un échange de visites et d'expériences dans les domaines de la jeunesse et des questions féminines.

*Article 11.* Aux fins d'application du présent Accord, les deux Parties contractantes sont convenues que le programme annuel d'activités et les dépenses afférentes aux échanges culturels seront arrêtés séparément d'un commun accord.

*Article 12.* Le présent Accord entrera en vigueur à la date de sa signature. Il sera valable pour une période de cinq (5) ans et reconduit automatiquement pour des périodes successives de cinq (5) ans, à moins qu'une des Parties ne le dénonce, moyennant un préavis écrit adressé à l'autre six (6) mois avant la date d'expiration.

FAIT en double exemplaire, à Beijing, le 19 juin 1985, en langues chinoise et anglaise, les deux textes faisant également foi.

Pour le Gouvernement  
de la République populaire de Chine :

[Signé]  
ZHU MUZHI

Pour le Gouvernement  
de la République d'Ouganda :

[Signé]  
J. W. RWANYAR

No. 24576

---

**CHINA  
and  
UNITED STATES OF AMERICA**

**Agreement concerning fisheries off the coasts of the United States (with annexes and agreed minutes). Signed at Washington on 23 July 1985**

*Authentic texts: Chinese and English.*

*Registered by China on 4 December 1986.*

---

**CHINE  
et  
ÉTATS-UNIS D'AMÉRIQUE**

**Accord relatif aux pêcheries au large des côtes des États-Unis (avec annexes et procès-verbal approuvé). Signé à Washington le 23 juillet 1985**

*Textes authentiques : chinois et anglais.*

*Enregistré par la Chine le 4 décembre 1986.*

[CHINESE TEXT — TEXTE CHINOIS]

# 中华人民共和国政府和美利坚合众国 政府关于美国海岸外渔业协定

中华人民共和国政府和美利坚合众国政府，

考虑到对美国海岸外鱼类种群的合理管理、养护和获得最适度产量的共同关切；

认识到美国已通过一九八三年三月十日的总统声明在距其海岸二百海里范围内建立了专属经济区，在该区域内美国对所有鱼类有勘探、开发、养护和管理的主权权利，美国并对其所属的大陆架生物资源和源自美国的溯河性鱼类有同样的主权权利；

愿就属于美国有勘探、开发、养护和管理的主权权利而为双方关切的渔业确立合理的条件；

达成协议如下：

## 第 一 条

本协议的目的是要促进美国海岸外有相互利益的渔业的有效养护、合理管理并获得最适度产量，便利美国渔业

工业迅速而全面的发展，并就原则和程序建立一项共同谅解，以便中华人民共和国的国民和船只能据此捕捞美国有勘探、开发、养护和管理的主权权利的生物资源。

## 第 二 条

本协定中的下列用语的含义是：

一、“美国有勘探、开发、养护和管理的主权权利的生物资源”是指在美国专属经济区内的所有鱼类（高度洄游性金枪鱼类除外），所有在美国淡水或河口产卵并洄游到大海，而出现在美国专属经济区内和超出美国承认的国家渔业管辖区域的溯河性鱼类，以及属于美国大陆架的所有生物资源。

二、“鱼类”是指所有有鳍鱼类、软体类动物、甲壳类动物和除海洋哺乳动物、鸟类及高度洄游性鱼类以外的其它种类海生动植物。

三、“渔业”是指：

（一）为了养护和管理的目的，可以根据地理上、科学上、技术上、娱乐上、经济上的特征加以鉴别的一种或多种鱼类种群；

(二)对此类鱼类种群所作的任何捕捞行为。

四、“专属经济区”是指邻接美国领海的海域，其外限为距离测量美国领海宽度的基线二百海里各点所连接成的线。

五、“捕捞”是指：

(一)对鱼类的捕捉、拿取或收获；

(二)对鱼类企图捕捉、拿取或收获的行为；

(三)能被合理地认为将造成捕捉、拿取或收获鱼类的任何其他活动。

(四)任何为上述(一)款至(三)款各项活动提供直接支援或作准备的海上作业，包括加工；但不包括对公海的其他合法利用，如任何科学研究活动。

六、“渔船”是指各种船只，用于、装备用于或其类型通常用于：

(一)捕捞；或

(二)在海上支援或协助一艘或一艘以上船只从事有关捕捞的任何活动，包括准备、补给、贮藏、冷藏、运输或加工。

七、“高度洄游性鱼类”是指根据其生活周期在海洋中产卵并作长距离洄游的金枪鱼类。



八、“海洋哺乳动物”是指在形态上已能适应海洋环境的任何哺乳动物，包括海獭、海牛类、鳍足类、鲸类或主要栖居于海洋环境的动物，如北极熊。

### 第 三 条

一、美国政府愿意就某种特定渔业的总许可渔获量中，将美国渔船不拟捕捞，并根据美国法律可供外国渔船利用的部分，分配给外国渔船捕捞，并按照第七条规定的条件，核发许可证。

二、美国政府应每年决定下列事项，并根据美国法律作出认为合适的调整：

(一)在考虑最佳科学证据和社会、经济及其他有关因素后，决定每种渔业以最适度产量为基础的总许可渔获量；

(二)美国渔船对每种渔业的渔获能力；

(三)某种渔业的总许可渔获量中，以一年为基础，可供外国渔船入渔的部分；

(四)可给予中华人民共和国合格捕渔船的配额。

三、在始终保持每种渔业的最适度产量的基础上，为

防止捕捞过度，美国政府每年应根据美国法律决定必须采取的措施，此类措施可以包括：

(一)指定允许或限制捕捞的渔区和渔期，或规定对渔船或渔具类型和数量的限制；

(二)根据海域、鱼种、体长、数量、重量、性别、意外渔获、总生物量或其他因素规定的捕鱼限制；

(三)对可以从事捕鱼的渔船的数量、类型的限制，或对在一个指定渔区进行某种特定渔业的整个船队的每只渔船的捕鱼天数的限制；

(四)关于可以或不得使用的渔具类型的规定；

(五)为便于实施此等条件和限制而定的条件，包括对适当的定位及辨识装置的维护。

四、美国政府应将按照本条规定作出的决定，适时地通知中华人民共和国政府。

#### 第 四 条

在决定将剩余部分分配给每个国家，包括中华人民共和国在内的渔船的配额时，美国政府将根据美国法律在下列诸因素的基础上作出决定：

一、这些国家是否和在何种程度上对进口美国的鱼或渔产品，特别是这一外国已要求配额的鱼和渔产品设置关税壁垒或非关税壁垒或其他进口市场的限制；

二、这些国家是否和在何种程度上正在同美国合作，通过购买美国加工者的渔产品，增进现有的和新的美国渔业出口机会，及通过购买美国渔民的鱼和渔业产品，增进渔业贸易，特别是这一外国已要求配额的鱼和渔业产品；

三、这些国家及其捕鱼船队是否和在何种程度上同美国为执行美国渔业法规已经作出合作；

四、这些国家是否和在何种程度上需要将其从专属经济区捕获的鱼供其国内消费；

五、这些国家是否和在何种程度上对一个实体的和经济的美国渔业作出贡献或促进其发展，包括同美国渔民在渔业经营上减少渔具冲突，转让捕鱼或加工技术，以裨益于美国渔业工业；

六、这些国家的渔船是否和在何种程度上已经传统性地从事这类渔业的捕捞；

七、这些国家是否和在何种程度上同美国在渔业研究和渔业资源鉴别上正在进行合作并作出有成效的贡献；

八、其他美国认为是适当的事情。

## 第 五 条

中华人民共和国政府应采取措施同美国合作并协助其发展渔业工业和增加美国渔产品出口，如减少和消除进口和销售美国渔产品的障碍；提供有关美国渔产品进入中华人民共和国市场的技术和管理方面要求的情报资料；提供经济数据；分享专门知识；为向美国渔业企业转让捕鱼和加工技术提供便利；便利适当的合营企业和其他安排；向本国企业提供同美国进行贸易和建立合营企业的机会的信息以及其他可能适当的行动。

## 第 六 条

中华人民共和国应采取一切必要的措施，保证：

一、中华人民共和国的公民和船只除依照本协定获准者外，避免捕捞美国有勘探、开发、养护和管理的主权权利的生物资源；

二、所有获准捕鱼的船只，遵守依照本协定和美国的适用法律核发许可证的各项规定；

三、任何渔业的渔获量不得超过本协定第三条第二款第(四)项所称的总配额。

## 第七 条

中华人民共和国政府得依照本协定在美国专属经济区内捕鱼的每艘中华人民共和国渔船向美国政府提出一份许可证申请。此项申请应按照本协定附件一的规定办理。该附件一是本协定不可分割的部分。美国政府得要求为颁发许可证和在美国专属经济区内捕鱼收取费用。中华人民共和国政府应保持最低的申请数量，以帮助许可证程序的有效管理。

## 第八 条

中华人民共和国政府应保证中华人民共和国国民和船只避免在美国专属经济区内搔扰、猎取、捕捉、杀害或企图搔扰、猎取、捕捉、杀害任何海洋哺乳动物。但美国参加的海洋哺乳动物国际协定另有规定者，或依照美国政府对意外捕获海洋哺乳动物的特殊认可和控制规定者不在此限。

## 第 九 条

中华人民共和国政府应保证依照本协定从事渔业时：

一、每艘中华人民共和国渔船获准的许可证，应明显地展示在该船的驾驶室内；

二、在每艘船上依照美国政府的规定，安装适当的定位和辨识装置，并使其处于工作状态；

三、美国正式指派的观察员提出要求时允许登上此类渔船，对观察员在船期间给予礼遇和提供相当于船上官员标准的膳宿。船上的船主、经营者和船员应同观察员在执行公务上进行合作并偿付美国政府雇用观察员的费用；

四、委派驻美国代理人。该代理人对因从事捕捞美国有勘探、开发、养护和管理的主权权利的生物资源活动引起的任何事件，而在美国境内向中华人民共和国渔船船主或经营者致送的任何诉讼文书有接受和答复的权限；

五、采取一切必要措施，减少渔具冲突，并对任何经按美国法律程序裁定为由于中华人民共和国渔船的责任，造

成对美国公民的渔船、渔具或渔获物的损害和经济损失,保证给予及时和适当的补偿。

## 第十 条

中华人民共和国政府应采取一切适当措施协助美国执行有关在专属经济区捕鱼的法律并保证每艘从事捕捞美国有勘探、开发、养护和管理的主权权利的生物资源的中华人民共和国渔船将允许和协助正式授权执行渔业管理法规的美国官员登船检查,并对其依照美国法律采取的执法行动给予合作。

## 第十 一 条

一、美国政府将依照美国法律对违反本协定或按照本协定核发的许可证规定的条件的中华人民共和国渔船或经营者或水手科以适当的处罚。

二、被拘捕的船只及其船员,应根据法院裁定,在提供合理的保证金或其他担保后迅速获得释放。

三、因在本协定下从事渔业活动而发生的任何案件,对违反渔业管理规则的处罚,不应包括监禁,但触犯执法的案件,如殴打攻击执法官员或拒绝其登船检查等除外。

四、当中华人民共和国船只为美国政府当局扣留或拘捕时，应在四天内将采取的行动及科处的处罚通过外交途径通知中华人民共和国政府。

## 第十二条

一、美国政府和中华人民共和国政府应在美国有勘探、开发、养护和管理的主权权利的生物资源的管理和养护科学研究方面进行合作，包括编辑对有共同利益的鱼类种群的管理和养护的最有效的科学情报资料。

二、两国政府渔业主管部门应就共同关切的鱼类种群，用通讯或适当的会晤方式制订定期的研究计划。该计划经双方同意可随时进行修改。研究计划可包括（但不限于）交换情报资料和科学家，安排科学家准备研究计划和审查进展情况的定期会议，以及各种联合研究项目。

三、在美国专属经济区内一艘从事正常商业性捕鱼的中华人民共和国渔船上进行双方同意的研究活动，不应认为该船的活动性质由捕鱼转变为科学研究，因此，该船仍须按照第七条取得许可证。

四、中华人民共和国政府应同美国政府合作，按照美



国制订的程序,履行收集和报告生物统计资料和渔业数据,包括渔获量和捕捞努力量的统计。中华人民共和国应同样地提供美方可能要求的其他经济数据。

### 第十三条

美国政府和中华人民共和国政府应就本协定的执行和在共同关切的渔业领域中发展进一步合作举行定期的双边磋商,包括在适当的多边组织范围内进行合作,收集和分析关系这类渔业的科学资料。

### 第十四条

美国政府同意批准中华人民共和国的渔业研究船和按本协定允许捕鱼的渔船,在协定附件二提及的根据美国法律和规定进入指定港口,该附件为本协定不可分割的一部分。

### 第十五条

美国政府如向中华人民共和国政府表示其国民和船只拟在邻接中华人民共和国领海的渔业区或相当的区域从事

捕鱼时，中华人民共和国政府将在互惠和不比本协定更具限制性的条件的基础上给予许可。

## 第 十 六 条

本协定的任何规定均不损害各方政府对于沿岸国为除养护和管理渔业以外的其他目的所拥有的领海管辖或其他管辖权的主张。

## 第 十 七 条

一、本协定连同协商纪要经双方完成各自的国内法律程序后，按照换文中约定的日期开始生效。除非双方通过换文同意延长本协定，则本协定的有效期至一九九〇年七月一日为止。尽管如上所述，任何一方可以提前六个月用书面通知另一方终止本协定。

二、本协定生效两年后，应任何一方要求时，可由两国政府加以重新审议。双方正式授权的代表在本协定上签字，以昭信守。

本协定于一九八五年七月二十三日在华盛顿签订，共

两份，每份均用中文和英文写成，两种文本具有同等效力。

中华人民共和国政府

美利坚合众国政府

代表

代表



HAN XU

E. E. WOLFE

韩叙

爱德华·沃尔夫

附件一

## 申请和许可证程序

申请和颁发准许中华人民共和国渔船捕捞美国有勘探、开发、养护和管理主权权利的生物资源的一年有效期的许可证，按下列程序办理：

一、中华人民共和国政府得为愿依照本协定从事捕鱼的每艘中华人民共和国渔船向美国主管当局提出一份申请。此项申请应按照美国政府专门为此目的规定的表格办理。

二、任何此类申请应说明：

(一)申请许可证的每艘渔船的船名和正式编号或其他识别标志，连同船主或经营者姓名和住址；

(二)吨位、舱容、速度、加工设备、渔具类型及数量和可能被要求提供的有关该船捕鱼特征的其他资料；

(三)每艘渔船拟从事的每种渔业的详细说明；

(四)在许可证有效期内，每艘渔船希望捕捞的鱼类数量或吨数；

(五)从事捕捞的海域、季节或时期；

(六)其他可能被要求提供的资料，包括希望转运的地区。

三、美国政府应审查每一份申请并决定可能需要的条件和限制以及所要求的费用，并应将决定通知中华人民共和国政府。美国政府保留不核准申请的权利。

四、中华人民共和国政府应就是否接受或拒绝此等条件及限制通知美国政府。如系拒绝，应说明拒绝的理由。

五、当中华人民共和国政府接受所提的条件及限制，并支付费用后，美国政府应核准申请并给每艘中华人民共和国渔船颁发许可证，则该渔船得依照本协定和许可证上规定的条件从事捕鱼。此项许可证发给指定的船只，不得转让。

六、当中华人民共和国政府通知美国政府拒绝某些特定条件及限制时，双方得就此进行磋商。中华人民共和国政府可提出一份经修改的申请。

七、本附件的程序，可由两国政府以互换照会同意的方式进行修改。

## 附 件 二

### 进入美国港口的程序

本协定第十四条对中华人民共和国的某些船只，为了特定目的而根据美国法律进入指定的美国港口作出了规

定。本附件则系指定港口及许可的进港目的，并具体说明进入港口的程序。

一、如至少在四个工作日以前，收到其要求进入的预先通知，则下列类型的船只，可以进入指定的港口：渔业研究船，参加合营的捕鱼船包括从美国捕鱼船直接购买鱼货，以及其他按本协定已发许可证的捕鱼船只（包括辅助船只），可准许进入科迪亚克港、荷兰港、西雅图港、苏厄德港和诺姆港。

二、上述第一款提及的船只可进入指定的港口不超过七历日，从事科学计划和讨论，交换科学数据、设备和人员，补充船用补给品或淡水，购买燃料，船上人员替换或进行休息，修理，或者在这些港口可以正常得到的其他服务，及必要时领取许可证。但是，在特殊情况下，包括不可抗力情况下，船只可在港口停留较长的时间，这是对船只进行必要的适航性和可靠性的修理所需要的，否则船无法继续航行。

所有这些进入港口的事宜，应按美国适用的法令和规定，以及州和在该地区有管辖权的地方行政当局的规定办理。

三、第一款提到的预先通知，应由船只代理人，向美国海岸警备队（GWPE）提出，根据标准程序使用电传（892427），电传打字电报机“TWX”（710—822—1959），或者通过“西联”（美国西联电报公司）。

对希望根据本协定进入美国港口的船只，美国保留要求它们接受美国海岸警备队授权人员，或者其他联邦适当机关的检查的权利。

四、美利坚合众国政府外交使团领事处接受申请签证的水手明细表，并根据现行签证规定和互惠协议颁发签证。进入美国一个港口的一艘船只，应按现行签证规定和互惠协议，于入港前提供一份水手明细表。

五、假如，中华人民共和国的一名水手，离船进入美国进行紧急医治时，中华人民共和国主管当局，应保证该水手出院后十四天内，离开美国。该水手在美国期间，中华人民共和国的代表将为他负责。

六、中华人民共和国的水手，在向美国外交使团领事处申请个人过境签证和水手更换的水手签证的条件下，允许在指定的美国港口进行更换。该项申请，应在该水手到

达美国前按现行签证规定和互惠协议提出，申请书上注明姓名，出生日期和地点，来美目的，工作的船只，以及所有替换水手到达的日期和方式。提交申请的同时，应附个人护照或水手证件。美国使团按美国法律和规定，在退回护照前，将过境签证或水手签证贴在每份护照或水手证件上面。

除上述要求外，船名及其预计抵达日期，获准进入美国并由中华人民共和国代表负责其返回中华人民共和国的水手名单，包括姓名、出生日期和地点，以及离开美国的日期及方式，应根据现行签证规定和互惠协议提供给美国国务院。

七、此外，按本协定第十二条的规定，进行相互同意的研究计划的中华人民共和国渔业研究船，需要进入美国其他港口时，应视需要作出特殊规定。渔业研究船入港，应该通过外交途径向在华盛顿特区美国国务院提出请求。

八、本附件内各项规定，可由两国政府以互换照会同意的方式进行修改。



## 协 商 记 要

一、关于本协定第四条，中华人民共和国代表着重提出捕鱼工业对中国经济的重要性，要求美国政府，对在美国专属经济区进行捕鱼的中华人民共和国渔船的连续稳定经营的需要，给予应有的考虑。

美利坚合众国代表注意到这个声明，同时指出，对此将根据美国法律和规定予以考虑。

美利坚合众国政府代表和中华人民共和国政府代表都认为，在渔业关系方面合作的连续性和稳定性，包括渔业发展，渔业贸易和渔业配额，对双方国家的捕鱼工业都有好处。

二、关于本协定第九条，中华人民共和国代表要求，如对中华人民共和国国民及渔船、渔具或渔获物造成损失或损害，根据美国适用程序裁定应由美国渔船负责时，美国政府应保证及时而适当的补偿。

美利坚合众国政府代表声明，在美国法律制度之下，美国政府不能确保该补偿的支付。然而，美利坚合众国代表声明，美利坚合众国政府可以向中华人民共和国代表

保证,中国国民在本协定期间,为了解决这类赔偿的要求,将按美国法律和规定在美国司法和行政制度下享有充分和平等的权利。

三、关于本协定第十一条,中华人民共和国代表要求,中国国民和船只根据本协定,在美国专属经济区内进行捕鱼作业时,应按照美国法律和规定以及国际法受到保护。美利坚合众国代表保证,中国国民和船只,将根据美国法律和规定以及国际习惯法,得到与任何其他外国国民和船只相同的待遇。

四、附件二中“关于进入美国港口的程序”,不适用于所述渔船在不可抗力的情况下进入美国港口。当发生紧急医疗情况时,该程序将按照人道主义习惯,按逐个情况加以调整。

---

## AGREEMENT<sup>1</sup> BETWEEN THE GOVERNMENT OF THE PEOPLE'S REPUBLIC OF CHINA AND THE GOVERNMENT OF THE UNITED STATES OF AMERICA CONCERNING FISHERIES OFF THE COAST OF THE UNITED STATES

The Government of the People's Republic of China and the Government of the United States of America,

Considering their common concern for the rational management, conservation and achievement of optimum yield of fish stocks off the coasts of the United States;

Recognizing that the United States has established by Presidential Proclamation of March 10, 1983 an exclusive economic zone within 200 nautical miles of its coasts within which the United States has sovereign rights to explore, exploit, conserve and manage all fish and that the United States also has such rights over the living resources of the continental shelf appertaining to the United States and to anadromous species of fish of United States origin; and

Desirous of establishing reasonable terms and conditions pertaining to fisheries of mutual concern over which the United States has sovereign rights to explore, exploit, conserve and manage;

Have agreed as follows:

*Article I.* The purpose of this Agreement is to promote effective conservation, rational management and the achievement of optimum yield in the fisheries of mutual interest off the coasts of the United States, to facilitate the rapid and full development of the United States fishing industry and to establish a common understanding of the principles and procedures under which fishing may be conducted by nationals and vessels of the People's Republic of China for the living resources over which the United States has sovereign rights to explore, exploit, conserve and manage.

*Article II.* As used in this Agreement, the term

1. "Living resources over which the United States has sovereign rights to explore, exploit, conserve and manage" means all fish within the exclusive economic zone of the United States (except highly migratory species of tuna), all anadromous species of fish that spawn in the fresh or estuarine waters of the United States and migrate to ocean waters while present in the United States exclusive economic zone and in areas beyond national fisheries jurisdictions recognized by the United States and all living resources of the continental shelf appertaining to the United States;

2. "Fish" means all finfish, molluscs, crustaceans, and other forms of marine animal and plant life, other than marine mammals, birds and highly migratory species;

<sup>1</sup> Came into force on 19 November 1985, the date agreed upon by an exchange of notes (effected on 23 August and 19 November 1985) by which the Parties informed each other of the completion of their internal procedures, in accordance with article XVII (1).

3. "Fishery" means:

- a. One or more stocks of fish that can be treated as a unit for purposes of conservation and management and that are identified on the basis of geographical, scientific, technical, recreational and economic characteristics; and
- b. Any fishing for such stocks;

4. "Exclusive economic zone" means a zone contiguous to the territorial sea of the United States, the seaward boundary of which is a line drawn in such a manner that each point on it is 200 nautical miles from the baseline from which the breadth of the territorial sea of the United States is measured;

5. "Fishing" means

- a. The catching, taking or harvesting of fish;
- b. The attempted catching, taking or harvesting of fish;
- c. Any other activity that can reasonably be expected to result in the catching, taking or harvesting of fish;
- d. Any operations at sea, including processing, directly in support of, or in preparation for, any activity described in subparagraphs a. through c. above, provided that such term does not include other legitimate uses of the high seas, including any scientific research activity;

6. "Fishing vessel" means any vessel, boat, ship, or other craft that is used for, equipped to be used for, or of a type that is normally used for

- a. Fishing; or
- b. Aiding or assisting one or more vessels at sea in the performance of any activity relating to fishing, including preparation, supply, storage, refrigeration, transportation or processing;

7. "Highly migratory species" means species of tuna which in the course of their life cycle, spawn and migrate over great distances in waters of the ocean; and

8. "Marine mammal" means any mammal that is morphologically adapted to the marine environment, including sea otters and members of the orders Sirenia, Pinnipedia, and Cetacea, or primarily inhabits the marine environment such as polar bears.

*Article III. 1.* The Government of the United States is willing to allow access for foreign fishing vessels to harvest, in accordance with terms and conditions to be established in permits issued under Article VII, that portion of the total allowable catch for a specific fishery that will not be harvested by United States fishing vessels and is determined to be available to foreign fishing vessels in accordance with United States law.

2. The Government of the United States shall determine each year, subject to such adjustments as may be appropriate and in accordance with United States law;

- a. The total allowable catch for each fishery based on optimum yield, taking into account the best available scientific evidence, and social, economic and other relevant factors;

- b. The harvesting capacity of United States fishing vessels in respect of each fishery;
- c. The portion of the total allowable catch for a specific fishery to which access will be provided, on a periodic basis each year, to foreign fishing vessels; and
- d. The allocation of such portion that may be made available to qualifying fishing vessels of the People's Republic of China.

3. The United States shall determine each year the measures necessary to prevent overfishing while achieving, on a continuing basis, the optimum yield from each fishery in accordance with United States law. Such measures may include, *inter alia*:

- a. Designated areas where, and periods when, fishing shall be permitted, limited, or conducted only by specified types of fishing vessels or with specified types and quantities of fishing gear;
- b. Limitations on the catch of fish based on area, species, size, number, weight, sex, incidental catch, total biomass or other factors;
- c. Limitations on the number and types of fishing vessels that may engage in fishing and/or on the number of days each vessel of the total fleet may engage in a designated area for a specified fishery;
- d. Requirements as to the types of gear that may, or may not, be employed; and
- e. Requirements designed to facilitate enforcement of such conditions and restrictions, including the maintenance of appropriate position-fixing and identification equipment.

4. The Government of the United States shall notify the Government of the People's Republic of China of the determinations provided for by this Article on a timely basis.

*Article IV.* In determining the portion of the surplus that may be made available to vessels of each country, including the People's Republic of China, the Government of the United States will decide on the basis of the factors identified in United States law including:

- 1. Whether, and to what extent, such nations impose tariff barriers or nontariff barriers on the importation, or otherwise restrict the market access, of both United States fish and fishery products particularly fish and fishery products for which the foreign nation has requested an allocation;
- 2. Whether, and to what extent such nation is cooperating with the United States in both the advancement of existing and new opportunities for fisheries exports from the United States through the purchase of fishery products from United States processors, and the advancement of fisheries trade through the purchase of fish and fishery products from United States fishermen, particularly fish and fishery products for which the foreign nation has requested an allocation;
- 3. Whether, and to what extent, such nations and the fishing fleets of such nations have cooperated with the United States in the enforcement of United States fishing regulations;
- 4. Whether, and to what extent, such nations require the fish harvested from the exclusive economic zone for their domestic consumption;

5. Whether, and to what extent, such nations otherwise contribute to, or foster the growth of, a sound and economic United States fishing industry, including minimizing gear conflicts with fishing operations of United States fishermen, and transferring harvesting or processing technology which will benefit the United States fishing industry;
6. Whether, and to what extent, the fishing vessels of such nations have traditionally engaged in fishing in such fishery;
7. Whether, and to what extent, such nations are cooperating with the United States in, and making substantial contributions to, fishery research and the identification of fishery resources; and
8. Such other matters as the United States deems appropriate.

*Article V.* The Government of the People's Republic of China shall cooperate with and assist the United States in the development of the United States fishing industry and the increase of United States fishery exports by taking such measures as reducing or removing impediments to the importation and sale of United States fishery products, providing information concerning technical and administrative requirements for access of United States fishery products into the People's Republic of China, providing economic data, sharing expertise, facilitating the transfer of harvesting or processing technology to the United States fishing industry, facilitating appropriate joint venture and other arrangements, informing its industry of trade and joint venture opportunities with the United States, and taking other actions as may be appropriate.

*Article VI.* The Government of the People's Republic of China shall take all necessary measures to ensure:

1. That nationals and vessels of the People's Republic of China refrain from fishing for living resources over which the United States has sovereign rights to explore, exploit, conserve and manage except as authorized pursuant to this Agreement;
2. That all such vessels so authorized comply with the provisions of permits issued pursuant to this Agreement and applicable laws of the United States; and
3. That the total allocation referred to in Article III, paragraph 2.d. of this Agreement is not exceeded for any fishery.

*Article VII.* The Government of the People's Republic of China may submit an application to the Government of the United States for a permit for each fishing vessel of the People's Republic of China that wishes to engage in fishing in the exclusive economic zone pursuant to this Agreement. Such application shall be prepared and processed in accordance with the Annex I, which constitutes an integral part of this Agreement. The Government of the United States may require the payment of fees for such permits and for fishing in the United States exclusive economic zone. The Government of the People's Republic of China undertakes to keep the number of applications to the minimum required, in order to aid in the efficient administration of the permit program.

*Article VIII.* The Government of the People's Republic of China shall ensure that nationals and vessels of the People's Republic of China refrain from harassing, hunting, capturing or killing, or attempting to harass, hunt, capture or kill, any marine mammal within the United States exclusive economic zone,

except as may be otherwise provided by an international agreement respecting marine mammals to which the United States is a party, or in accordance with specific authorization for and controls on incidental taking of marine mammals established by the Government of the United States.

*Article IX.* The Government of the People's Republic of China shall ensure that in the conduct of the fisheries under this Agreement:

1. The authorizing permit for each vessel of the People's Republic of China is prominently displayed in the wheelhouse of such vessel;
2. Appropriate position-fixing and identification equipment, as determined by the Government of the United States, is installed and maintained in working order on each vessel;
3. Designated United States observers are permitted to board, upon request, any such fishing vessel, and shall be accorded the courtesies and accommodations provided to ship's officers while aboard such vessel, and owners, operators and crews of such vessel shall cooperate with observers in the conduct of their official duties, and, further, the Government of the United States shall be reimbursed for the costs incurred in the utilization of observers;
4. Agents are appointed and maintained within the United States possessing the authority to receive and respond to any legal process issued in the United States with respect to an owner or operator of a vessel of the People's Republic of China for any cause arising out of the conduct of fishing activities for the living resources over which the United States has sovereign rights to explore, exploit, conserve and manage; and
5. All necessary measures are taken to minimize fishing gear conflicts and to ensure the prompt and appropriate compensation of United States citizens for any loss, or damage to, their fishing vessels, fishing gear or catch, and resultant economic loss, that is caused by any fishing vessel of the People's Republic of China as determined by applicable United States procedures.

*Article X.* The Government of the People's Republic of China shall take all appropriate measures to assist the United States in the enforcement of its laws pertaining to fishing in the exclusive economic zone and to ensure that each vessel of the People's Republic of China that engages in fishing for living resources over which the United States has sovereign rights to explore, exploit, conserve and manage shall allow and assist the boarding and inspection of such vessel by any duly authorized enforcement officer of the United States and shall cooperate in such enforcement action as may be undertaken pursuant to the laws of the United States.

*Article XI.* 1. The Government of the United States will impose appropriate penalties, in accordance with the laws of the United States, on vessels of the People's Republic of China or their owners, operators, or crews that violate the requirements of this Agreement or of any permit issued hereunder.

2. Arrested vessels and their crews shall be promptly released, subject to such reasonable bond or other security as may be determined by the court.

3. In any case arising out of fishing activities under this Agreement, the penalty for violation of fishery regulations shall not include imprisonment except in the case of enforcement related offenses such as assault on an enforcement officer or refusal to permit boarding and inspection.

4. In cases of seizure and arrest of a vessel of the People's Republic of China by the authorities of the Government of the United States, notification shall be given within four days through diplomatic channels informing the Government of the People's Republic of China of the action taken and of any penalties subsequently imposed.

*Article XII.* 1. The Governments of the People's Republic of China and the United States shall cooperate in the conduct of scientific research required for the purpose of managing and conserving living resources over which the United States has sovereign rights to explore, exploit, conserve and manage, including the compilation of the best available scientific information for management and conservation of stocks of mutual interest.

2. The competent agencies of the two Governments shall cooperate in the development of a periodic research plan on stocks of mutual concern through correspondence or meetings as appropriate, and may modify it from time to time by agreement. The agreed research plans may include, but are not limited to, the exchange of information and scientists, regularly scheduled meetings between scientists to prepare research plans and review progress, and jointly conducted research projects.

3. The conduct of agreed research during regular commercial fishing operations on board a fishing vessel of the People's Republic of China in the United States exclusive economic zone shall not be deemed to change the character of the vessel's activities from fishing to scientific research. Therefore, it will still be necessary to obtain a permit for the vessel in accordance with Article VII.

4. The Government of the People's Republic of China shall cooperate with the Government of the United States in the implementation of procedures for collecting and reporting biostatistical information and fisheries data, including catch and effort statistics, in accordance with procedures which will be stipulated by the United States. The Government of the People's Republic of China shall similarly provide such economic data as may be requested by the United States.

*Article XIII.* The Government of the People's Republic of China and the Government of the United States shall carry out periodic bilateral consultations regarding the implementation of this Agreement and the development of further cooperation in the field of fisheries of mutual concern, including cooperation within the framework of appropriate multilateral organizations for the collection and analysis of scientific data respecting such fisheries.

*Article XIV.* The Government of the United States undertakes to authorize fisheries research vessels and fishing vessels of the People's Republic of China allowed to fish pursuant to this Agreement to enter designated ports in accordance with United States laws and regulations referred to in Annex II, which constitutes an integral part of this Agreement.

*Article XV.* Should the Government of the United States indicate to the Government of the People's Republic of China that nationals and vessels of the United States wish to engage in fishing in the fishery zone adjacent to the territorial sea of the People's Republic of China, or its equivalent, the Government of the People's Republic of China will allow such fishing on the basis of reciprocity and on terms not more restrictive than those established in accordance with this Agreement.



*Article XVI.* Nothing contained in the present Agreement shall prejudice the views of either Government with respect to the existing territorial or other jurisdiction of the coastal State for all purposes other than the conservation and management of fisheries.

*Article XVII.* 1. This Agreement, together with the Agreed Minutes, shall enter into force on a date to be agreed upon by exchange of notes, following the completion of internal procedures of both Governments, and remain in force until July 1, 1990, unless extended by exchange of notes between the Parties. Notwithstanding the foregoing, either Party may terminate this Agreement after giving written notice of such termination to the other Party six months in advance.

2. At the request of either Party, this Agreement shall be subject to review by the two Governments two years after its entry into force.

IN WITNESS WHEREOF, the undersigned, being duly authorized for this purpose, have signed this Agreement.

DONE at Washington, this 23rd day of July, 1985, in duplicate, in the Chinese and English languages, both texts being equally authentic.

For the Government  
of the People's Republic of China:  
[Signed — Signé]<sup>1</sup>

For the Government  
of the United States of America:  
[Signed — Signé]<sup>2</sup>

## ANNEX I

### APPLICATION AND PERMIT PROCEDURES

The following procedures shall govern the application for and issuance of annual permits authorizing vessels of the People's Republic of China to engage in fishing for living resources over which the United States has sovereign rights to explore, exploit, conserve and manage:

1. The Government of the People's Republic of China may submit an application to the competent authorities of the United States for each fishing vessel of the People's Republic of China that wishes to engage in fishing pursuant to this Agreement. Such application shall be made on forms provided by the Government of the United States for that purpose.

2. Any such application shall specify:

- a. The name and official number or other identification of each fishing vessel for which a permit is sought, together with the name and address of the owner and operator thereof;
- b. The tonnage, capacity, speed, processing equipment, type and quantity of fishing gear, and such other information relating to the fishing characteristics of the vessel as may be requested;
- c. A specification of each fishery in which each vessel wishes to fish;
- d. The amount of fish or tonnage of catch by species contemplated for each vessel during the time such permit is in force;

<sup>1</sup> Signed by Han Xu — Signé par Han Xu.

<sup>2</sup> Signed by E. E. Wolfe — Signé par E. E. Wolfe.

- e. The ocean area in which, and the season or period during which, such fishing would be conducted; and
- f. Such other relevant information as may be requested, including desired transshipping areas.

3. The Government of the United States shall review each application, shall determine what conditions and restrictions may be needed, and what fee will be required, and shall inform the Government of the People's Republic of China of such determinations. The Government of the United States reserves the right not to approve applications.

4. The Government of the People's Republic of China shall thereupon notify the Government of the United States of its acceptance or rejection of such conditions and restrictions and, in the case of a rejection, of its objections thereto.

5. Upon acceptance of the conditions and restrictions by the Government of the People's Republic of China and the payment of any fees, the Government of the United States shall approve the application and issue a permit for each fishing vessel of the People's Republic of China, which fishing vessel shall thereupon be authorized to fish in accordance with this Agreement and the terms and conditions set forth in the permit. Such permits shall be issued for a specific vessel and shall not be transferred.

6. In the event the Government of the People's Republic of China notifies the Government of the United States of its objections to specific conditions and restrictions, the two sides may consult with respect thereto and the Government of the People's Republic of China may thereupon submit a revised application.

7. The procedures in this Annex may be amended by agreement through an exchange of notes between the two Governments.

## ANNEX II

### PROCEDURES RELATING TO UNITED STATES PORT CALLS

Article XIV of the Agreement provides for the entry of certain vessels of the People's Republic of China into designated ports of the United States in accordance with United States law for certain purposes. This Annex designates the ports and purposes authorized and describes procedures which govern such port entries.

1. The following types of vessels may enter the ports specified following a notice received at least four working days in advance of the entry: Fisheries research vessels, fishing vessels participating in joint ventures involving over-the-side purchases of fish from U.S. fishing vessels, and other fishing vessels (including support vessels) of the People's Republic of China which have been issued permits pursuant to the Agreement are authorized to enter the ports of Kodiak, Dutch Harbor, Seattle, Seward, and Nome.

2. Vessels referred to in paragraph 1 above may enter the ports referred to for a period not exceeding seven calendar days for the purpose of scientific planning and discussion, to exchange scientific data, equipment and personnel, and to replenish ships' stores or fresh water, obtain bunkers, provide rest for or make changes in the vessels' personnel, obtain repairs, or obtain other services normally provided in such ports, and, as necessary, to receive permits; provided, however, that in exceptional cases involving *force majeure* vessels may remain in port for longer periods required to effect repairs necessary for seaworthiness and operational reliability without which the voyage could not be continued. All such entries into port shall be in accordance with applicable rules and regulations of the United States and of state and local authorities in the area wherein they have jurisdiction.

3. The notice referred to in paragraph 1 shall be made by an agent for the vessel to the United States Coast Guard (GWPE) in accordance with standard procedures using telex (892427), teletype communication "TWX" (710-822-1959), or Western Union. With respect

to vessels desiring to enter the United States ports under this Agreement, the United States reserves the right to require such vessels to submit to inspection by authorized personnel of the United States Coast Guard or other appropriate Federal agencies.

4. The Government of the United States of America at the consular sections of its diplomatic missions will accept crew lists in application for visas to be issued in accordance with existing visa regulations and reciprocity agreements. Such a crew list shall be submitted prior to the entry of a vessel into a port of the United States in accordance with existing visa regulations and reciprocity agreements.

5. In cases where a seaman of the People's Republic of China is evacuated from his vessel to the United States for the purpose of emergency medical treatment, authorities of the People's Republic of China shall ensure that the seaman departs from the United States within 14 days after his release from the hospital. During the period that the seaman is in the United States, representatives of the People's Republic of China will be responsible for him.

6. The exchange of crews of vessels of the People's Republic of China in the specified ports shall be permitted subject to submission to the consular section of U.S. diplomatic missions of applications for individual transit visas and crewman visas for replacement [crewmen]. Applications shall be submitted in advance of the date of the arrival of the crewmen in the United States in accordance with existing visa regulations and reciprocity agreements, and shall indicate the names, dates and places of birth, the purpose of the visit, the vessel to which assigned, and the modes and dates of arrival of all replacement crewmen. Individual passports or seamen's documents shall accompany each application. Subject to United States laws and regulations, the United States mission will affix transit and crewman visas to each passport or seaman's document before it is returned. In addition to the requirements above, the name of the vessel and date of its expected arrival, a list of names, dates and places of birth for those crewmen who shall be admitted to the United States under the responsibility of the People's Republic of China representatives for repatriation to the People's Republic of China and the dates and manner of their departure from the United States shall be submitted to the Department of State in accordance with existing visa regulations and reciprocity agreements.

7. In addition, special provisions shall be made as necessary regarding the entry into other ports of the United States of fisheries research vessels of the People's Republic of China which are engaged in a mutually agreed research program in accordance with terms of Article XII of the Agreement. Requests for such entry of fisheries research vessels should be forwarded to the United States Department of State, Washington, D.C. through diplomatic channels.

8. The provisions of this Annex may be amended by agreement through an exchange of notes between the two Governments.

#### AGREED MINUTES

1. With respect to Article IV of the Agreement, the Representative of the People's Republic of China emphasized the importance of the Chinese fishing industry to the Chinese economy, and urged that the Government of the United States give due consideration to the need for the continuation of stable fishing operations by fishing vessels of the People's Republic of China in the United States Exclusive Economic Zone.

The Representative of the United States of America took note of this statement and indicated that it would be taken into account in accordance with United States laws and regulations.

The Representatives of the Government of the United States of America and the People's Republic of China both acknowledged the advantage to both countries' respective fishing industries of providing continuity and stability of cooperation in fishery relations, including fisheries development, fisheries trade and fishery allocations.

2. With respect to Article IX of the Agreement, the Representative of the People's Republic of China requested that the Government of the United States ensure the prompt and appropriate compensation of Chinese nationals and vessels for any loss, or damage to, Chinese fishing vessels, fishing gear or catch, and resultant economic loss, that is caused by any fishing vessel of the United States as determined by applicable United States procedures.

The Representative of the United States of America stated that, under the legal system of the United States, the United States Government could not ensure the payment of such compensation. Nevertheless, the Representative of the United States of America stated that the United States Government could assure the Representative of the People's Republic of China that Chinese nationals would have full and equal access to the United States judicial and administrative system under the laws and regulations of the United States for the resolution of any such claims which might arise under the Agreement.

3. With respect to Article XI of the Agreement, the Representative of the People's Republic of China requested protection of Chinese nationals and vessels, that are conducting fishing operations under the Agreement in the United States Exclusive Economic Zone, in accordance with United States laws and regulations and international law. The Representative of the United States of America gave assurances that nationals and vessels would receive the same treatment as the nationals and vessels of any other foreign nation in accordance with United States laws and regulations and under customary international law.

4. Annex II, "Procedures Relating to United States Port Calls", is not intended to apply to the entry of vessels described therein into U.S. territorial waters in instances of *force majeure*. In cases involving acute medical emergencies, procedures will be coordinated on a case by case basis in a humanitarian manner.

---

[TRADUCTION — TRANSLATION]

ACCORD' ENTRE LE GOUVERNEMENT DE LA RÉPUBLIQUE  
POPULAIRE DE CHINE ET LE GOUVERNEMENT DES  
ÉTATS-UNIS D'AMÉRIQUE RELATIF AUX PÊCHERIES AU  
LARGE DES CÔTES DES ÉTATS-UNIS

Le Gouvernement de la République populaire de Chine et le Gouvernement des Etats-Unis d'Amérique,

Eu égard à l'intérêt que les deux Parties portent à la gestion rationnelle, à la préservation et à un rendement optimal des peuplements de poissons existant au large des côtes des Etats-Unis;

Reconnaissant que, par la Proclamation présidentielle du 10 mars 1983, les Etats-Unis ont établi une zone économique exclusive de 200 milles marins à partir de leurs côtes, où ils ont des droits souverains d'exploration, d'exploitation, de préservation et de gestion sur toutes les espèces de poissons et qu'ils ont également de tels droits sur toutes les ressources biologiques du plateau continental relevant des Etats-Unis et sur les poissons appartenant aux espèces anadromes ayant leur origine aux Etats-Unis;

Désireux d'établir des conditions et modalités raisonnables en ce qui concerne les pêcheries présentant un intérêt commun sur lesquelles les Etats-Unis ont des droits souverains d'exploration, d'exploitation, de préservation et de gestion;

Sont convenus de ce qui suit :

*Article premier.* Le présent Accord a pour objet d'encourager la préservation effective, la gestion rationnelle et le rendement optimal des pêcheries d'intérêt commun situées au large des côtes des Etats-Unis, de faciliter le plein et rapide développement de l'industrie de la pêche des Etats-Unis et de parvenir à une entente sur les principes et procédures applicables aux opérations de pêche menées par les nationaux et bateaux de la République populaire de Chine pour ce qui est de l'exploitation des ressources biologiques sur lesquelles les Etats-Unis ont des droits souverains d'exploration, d'exploitation, de préservation et de gestion.

*Article II.* Dans le présent Accord,

1. L'expression « ressources biologiques sur lesquelles les Etats-Unis ont des droits souverains d'exploration, d'exploitation, de préservation et de gestion » désigne tous les poissons se trouvant dans la zone économique exclusive des Etats-Unis (à l'exception des espèces hautement migratrices de thon), tous les poissons appartenant aux espèces anadromes qui fraient dans les eaux douces ou estuariennes des Etats-Unis et migrent dans les eaux océaniques, qu'ils se trouvent dans la zone économique exclusive des Etats-Unis ou dans des zones ne

<sup>1</sup> Entré en vigueur le 19 novembre 1985, date convenue par un échange de notes (effectué les 23 août et 19 novembre 1985) par lequel les Parties se sont informées de l'accomplissement de leurs procédures internes, conformément au paragraphe 1 de l'article XVII.

relevant pas d'une juridiction nationale reconnue par les Etats-Unis, et toutes les ressources biologiques du plateau continental des Etats-Unis;

2. Le terme « poissons » désigne tous les poissons, mollusques, crustacés ou autres formes de vie marine animale et végétale autres que les mammifères marins, les oiseaux et les espèces hautement migratrices;

3. Le terme « pêcheries » désigne :

a. Un ou plusieurs peuplements de poissons qui peuvent être considérés comme une unité aux fins de gestion et de préservation et qui sont identifiés selon des caractéristiques d'ordre géographique, scientifique, technique, sportif ou économique; et

b. Toute activité de pêche ayant pour objet ces peuplements;

4. L'expression « zone économique exclusive » désigne une zone contigüe à la mer territoriale des Etats-Unis, dont la limite au large est déterminée par une ligne tracée de manière que chacun de ses points se situe à 200 milles marins de la ligne de base à partir de laquelle est mesurée la largeur de la mer territoriale des Etats-Unis;

5. Le terme « pêche » désigne :

a. La capture, la prise ou la récolte de poisson;

b. La tentative de capture, de prise ou de récolte de poisson;

c. Toute autre activité dont on peut raisonnablement escompter qu'elle aboutira à la capture, à la prise ou à la récolte de poisson;

d. Toutes opérations en mer, et notamment les opérations de transformation, effectuées directement pour appuyer ou préparer toute activité décrite aux alinéas a à c ci-dessus, étant entendu que ledit terme n'englobe pas d'autres utilisations légitimes de la haute mer, notamment les activités de recherche scientifique;

6. L'expression « bâtiment de pêche » désigne tout bâtiment, navire, bateau ou autre embarcation équipé pour être utilisé, ou appartenant à une catégorie normalement utilisée pour :

a. Pêcher; ou

b. Aider ou assister un ou plusieurs bâtiments en mer à exercer une quelconque activité liée à la pêche, notamment la préparation, l'avitaillement, le stockage, la réfrigération, le transport ou la transformation;

7. L'expression « espèces hautement migratrices » désigne les espèces de thon qui, durant leur cycle biologique, fraient et migrent sur de grandes distances dans les eaux de l'océan; et

8. L'expression « mammifère marin » désigne tout mammifère morphologiquement adapté au milieu marin, y compris les loutres marines et les membres des ordres des siréniens, des pinnipèdes et des cétacés, ou qui vit principalement dans le milieu marin, comme les ours polaires.

*Article III.* 1. Le Gouvernement des Etats-Unis est disposé à autoriser les navires de pêche étrangers à exploiter, conformément aux conditions et modalités qui seront énoncées dans les permis délivrés en vertu de l'article VII, la fraction non exploitée par les bâtiments de pêche des Etats-Unis de la prise totale

autorisée pour une pêcherie donnée, qui aura été mise à la disposition des navires de pêche étrangers conformément à la législation des Etats-Unis.

2. Le Gouvernement des Etats-Unis déterminera chaque année, sous réserve des ajustements qui pourraient être appropriés et conformément à la législation des Etats-Unis :

- a. La prise totale autorisée pour chaque pêcherie sur la base d'un rendement optimal, et compte tenu des meilleures données scientifiques disponibles, des facteurs socio-économiques et de tous autres facteurs pertinents;
- b. La capacité de prise des bâtiments de pêche des Etats-Unis pour chaque pêcherie;
- c. La fraction de la prise totale autorisée pour une pêcherie donnée à laquelle pourront avoir accès, tous les ans sur une base périodique, les bâtiments de pêche étrangers;
- d. La partie de cette fraction qui pourra être mise à la disposition des bâtiments de pêche munis d'une autorisation adéquate de la République populaire de Chine.

3. Les Etats-Unis détermineront chaque année les mesures nécessaires pour empêcher la surexploitation, tout en assurant un rendement optimal constant dans chaque pêcherie, conformément à la législation des Etats-Unis. Ces mesures peuvent notamment comprendre :

- a. La désignation de zones ou de périodes où la pêche sera autorisée, limitée ou pratiquée uniquement par des types donnés de bâtiments de pêche ou avec des engins de type et en nombre déterminé;
- b. La limitation des prises selon la zone, l'espèce, la taille, le nombre, le poids, le sexe, les prises accessoires, la biomasse totale ou d'autres facteurs;
- c. La limitation du nombre et des types de bâtiments de pêche pouvant pratiquer la pêche, ou du nombre de jours durant lesquels chaque bâtiment faisant partie de l'ensemble de la flotte pourra pratiquer une pêcherie donnée dans une zone déterminée;
- d. L'établissement de prescriptions quant aux types d'engins pouvant ou non être utilisés; et
- e. L'établissement de prescriptions destinées à faciliter le respect desdites conditions et restrictions, notamment par l'utilisation d'un équipement de position et d'identification approprié.

4. Le Gouvernement des Etats-Unis informera en temps voulu le Gouvernement de la République populaire de Chine des mesures prises en vertu du présent article.

*Article IV.* En fixant la fraction de l'excédent qui peut être mis à la disposition des bâtiments de pêche de chaque pays, y compris les bâtiments de la République populaire de Chine, le Gouvernement des Etats-Unis se prononcera en tenant compte des facteurs visés par la législation des Etats-Unis, et notamment :

1. De l'institution ou non, par le pays concerné, d'obstacles tarifaires ou d'obstacles d'autres types à l'importation de poisson ou de produits de la pêche en provenance des Etats-Unis, et notamment de poisson et de produits

de la pêche pour lesquels ce pays a demandé une allocation, ainsi que de tout autre type de limitation restreignant la pénétration des Etats-Unis sur le marché;

2. Du degré de la coopération engagée par le pays concerné avec les Etats-Unis en vue de favoriser les possibilités existantes ou futures d'exportation des pêcheries en provenance des Etats-Unis, par l'achat de produits de la pêche aux industries de traitement du poisson des Etats-Unis, et le développement du commerce des pêcheries par l'achat de poisson et de produits de la pêche aux pêcheurs des Etats-Unis, et notamment de poisson et de produits de la pêche pour lesquels le pays en cause a demandé une allocation;
3. Du degré de coopération manifesté par le pays concerné et ses bâtiments de pêche quant à l'application de la réglementation édictée par les Etats-Unis en matière de pêche;
4. De l'importance que revêt le poisson capturé dans la zone économique exclusive pour la consommation intérieure du pays concerné;
5. Du degré de contribution du pays concerné au développement d'une industrie de pêche saine et rentable aux Etats-Unis, notamment en réduisant au minimum les conflits relatifs aux engins de pêche pouvant surgir avec les pêcheurs des Etats-Unis, ainsi que par des transferts de technologie au bénéfice de l'industrie de la pêche et du traitement du poisson des Etats-Unis;
6. De l'exercice traditionnel de la pêche dans la pêcherie en question par le pays concerné;
7. Du degré de la coopération engagée par le pays concerné avec les Etats-Unis en matière de recherche halieutique et d'identification des ressources halieutiques et de son apport à cet égard;
8. De toute autre question jugée pertinente par les Etats-Unis.

*Article V.* Le Gouvernement de la République populaire de Chine coopérera avec les Etats-Unis et aidera à développer l'industrie de la pêche des Etats-Unis et à accroître les exportations de produits de la pêche en provenance des Etats-Unis par des mesures visant à réduire ou à supprimer les obstacles qui s'opposent à l'importation et à la vente des produits de la pêche des Etats-Unis, en fournissant des renseignements sur les conditions techniques et administratives requises pour l'accès en République populaire de Chine des produits de la pêche provenant des Etats-Unis, en communiquant des données de caractère économique, en procédant à des échanges de connaissances techniques, en facilitant les transferts de technologie au bénéfice de l'industrie de la pêche et du traitement du poisson aux Etats-Unis, en favorisant la création de coentreprises appropriées et d'autres types d'accords, en informant l'industrie chinoise des possibilités existantes en matière de commerce et de création de coentreprises avec les Etats-Unis, et en prenant toutes autres mesures qu'il jugera pertinentes.

*Article VI.* Le Gouvernement de la République populaire de Chine prendra toutes les dispositions requises pour faire en sorte que :

1. Les ressortissants et les bâtiments de pêche de la République populaire de Chine s'abstiennent d'exploiter les ressources biologiques sur lesquelles les Etats-Unis ont des droits souverains d'exploration, d'exploitation, de préservation et de gestion, sauf dans la mesure où ils y sont autorisés en vertu du présent Accord;



2. Tous les bâtiments de pêche ainsi autorisés se conforment aux prescriptions des permis délivrés conformément au présent Accord et aux lois applicables des Etats-Unis;
3. La fraction visée à l'article III, paragraphe 2, alinéa *d* du présent Accord ne soit dépassée dans aucune pêcherie.

*Article VII.* Le Gouvernement de la République populaire de Chine pourra présenter au Gouvernement des Etats-Unis une demande de permis pour chaque bâtiment de pêche chinois qui souhaitera pêcher dans la zone économique exclusive, conformément au présent Accord. Les demandes à cet effet seront établies et examinées conformément à l'annexe I, qui fait partie intégrante du présent Accord. Le Gouvernement des Etats-Unis pourra demander le versement d'une redevance pour lesdits permis et pour l'exercice de la pêche dans la zone économique exclusive des Etats-Unis. Le Gouvernement de la République populaire de Chine s'engage à maintenir au minimum le volume des demandes, afin de contribuer à une gestion efficace du programme de délivrance de permis.

*Article VIII.* Le Gouvernement de la République populaire de Chine veillera à ce que ses ressortissants et ses bâtiments de pêche s'abstiennent de poursuivre, chasser, capturer ou tuer, ou d'essayer de poursuivre, chasser, capturer ou tuer tout mammifère marin se trouvant dans la zone économique exclusive des Etats-Unis, sauf dispositions contraires énoncées dans un accord international sur les mammifères marins auquel les Etats-Unis seraient partie, ou sauf autorisation expresse et sous réserve des contrôles établis par le Gouvernement des Etats-Unis en ce qui concerne la capture accessoire des mammifères marins.

*Article IX.* Le Gouvernement de la République populaire de Chine veillera à ce que, dans l'exercice des activités de pêche en vertu du présent Accord :

1. Le permis de pêche pertinent soit apposé visiblement dans la timonerie de chaque bâtiment de pêche de la République populaire de Chine;
2. L'équipement de position et d'identification approprié, conforme aux prescriptions du Gouvernement des Etats-Unis, soit installé et maintenu en bon état de marche sur chacun de ses bâtiments.
3. Des observateurs désignés par les Etats-Unis soient, sur demande, autorisés à monter à bord d'un quelconque desdits bâtiments de pêche; ces observateurs bénéficieront, lorsqu'ils seront à bord du bâtiment de pêche chinois, des égards et du traitement réservés aux officiers; les armateurs, les exploitants et les équipages desdits bâtiments de pêche coopéreront avec les observateurs dans l'exercice de leurs fonctions officielles; en outre, les frais occasionnés par l'utilisation de ces observateurs seront remboursés au Gouvernement des Etats-Unis;
4. Des représentants habilités à recevoir et à répondre à toute citation à comparaître émise aux Etats-Unis à l'endroit de l'armateur ou de l'exploitant d'un bâtiment de la République populaire de Chine pour toute cause découlant de l'exercice d'activités de pêche portant sur les ressources biologiques sur lesquelles les Etats-Unis ont des droits souverains d'exploration, d'exploitation, de préservation ou de gestion, soient nommés et postés aux Etats-Unis;

5. Toutes les mesures soient prises pour réduire au minimum les conflits relatifs aux engins de pêche et pour assurer promptement le dédommagement adéquat des ressortissants des Etats-Unis pour toute perte ou avarie de leurs bâtiments de pêche, de leurs engins de pêche ou de leurs prises et pour tout dommage économique en résultant, causés par tout bâtiment de pêche de la République populaire de Chine, ainsi qu'il est établi selon les procédures applicables des Etats-Unis.

*Article X.* Le Gouvernement de la République populaire de Chine prendra toutes les mesures voulues pour faciliter l'application par les Etats-Unis de leur législation relative à la pêche dans la zone économique exclusive et pour faire en sorte que chaque bâtiment de la République populaire de Chine pratiquant la pêche aux ressources biologiques sur lesquelles les Etats-Unis ont des droits souverains d'exploration, d'exploitation, de préservation, et de gestion permette et facilite l'accès et l'inspection dudit bâtiment de pêche par tout fonctionnaire dûment habilité des Etats-Unis et coopère aux mesures qui peuvent être prises en vertu des lois des Etats-Unis;

*Article XI.* 1. Le Gouvernement des Etats-Unis imposera des sanctions appropriées, conformément à ses lois, aux bâtiments de la République populaire de Chine ou à ses armateurs, exploitants ou équipages qui enfreindraient les dispositions du présent Accord ou les prescriptions de tout permis délivré en vertu dudit Accord.

2. Les navires qui auraient été saisis et leur équipage seront promptement relâchés, sous réserve du dépôt d'une caution raisonnable ou autre garantie fixée, le cas échéant, par le tribunal.

3. En cas de poursuites judiciaires découlant d'activités de pêche au titre du présent Accord, les infractions à la réglementation sur les pêcheries ne seront pas passibles de prison, sauf en cas d'infractions aux mesures de mise en application, telles que voies de fait sur la personne d'un fonctionnaire dûment habilité ou refus de lui permettre l'accès à bord aux fins d'inspection.

4. Au cas où les autorités du Gouvernement des Etats-Unis auraient saisi un bâtiment de la République populaire de Chine ou mis en détention ou arrêté son équipage, le Gouvernement de la République populaire de Chine sera informé dans un délai de quatre jours par la voie diplomatique des mesures prises et des sanctions subséquemment imposées.

*Article XII.* 1. Les Gouvernements de la République populaire de Chine et des Etats-Unis coopéreront aux activités de recherche scientifique requises aux fins de gestion et de préservation de ressources biologiques sur lesquelles les Etats-Unis ont des droits souverains d'exploration, d'exploitation, de préservation et de gestion, y compris la collecte des meilleurs renseignements scientifiques disponibles pour la gestion et la préservation des peuplements de poissons d'intérêt commun.

2. Les organismes compétents des deux Gouvernements coopéreront à l'élaboration de plans de recherche périodiques portant sur les peuplements de poissons d'intérêt commun, en procédant par des échanges de correspondance ou, le cas échéant, par le moyen de réunions; ces plans pourront être périodiquement modifiés par accord mutuel. Ils pourront comprendre notamment, mais non exclusivement, des échanges d'information et de chercheurs, l'organisation de réunions périodiques de chercheurs pour établir de nouveaux plans de

recherche et examiner les progrès accomplis, ainsi que des projets de recherche réalisés en commun.

3. La réalisation de recherches au cours de la période régulière d'activités de pêche commerciale à bord d'un bâtiment de pêche de la République populaire chinoise dans la zone économique exclusive des Etats-Unis ne sera pas considérée comme entraînant pour ledit bâtiment une modification de ses activités de pêche en activités de recherche scientifique. Ce bâtiment devra donc obligatoirement obtenir un permis conformément à l'article VII.

4. Le Gouvernement de la République populaire de Chine coopérera avec le Gouvernement des Etats-Unis à la mise en œuvre des arrangements en matière de collecte et de communication des renseignements statistiques de caractère biologique; ainsi que des données sur les pêcheries, notamment les statistiques sur les prises et l'effort de pêche conformément aux procédures qui seront fixées par les Etats-Unis. Le Gouvernement de la République de Chine fournira pareillement aux Etats-Unis les données économiques que ceux-ci pourraient lui demander.

*Article XIII.* Le Gouvernement de la République populaire de Chine et le Gouvernement des Etats-Unis tiendront périodiquement des consultations bilatérales au sujet de l'application du présent Accord et du développement de la coopération dans le domaine des pêcheries d'intérêt mutuel, et coopéreront notamment dans le cadre d'organisations multilatérales appropriées en vue de la collecte et de l'analyse des données scientifiques relatives auxdites pêcheries.

*Article XIV.* Le Gouvernement des Etats-Unis s'engage à autoriser les navires de recherche sur les pêcheries et les bâtiments de pêche de la République populaire de Chine qui seraient autorisés à pêcher en application du présent Accord à pénétrer dans des ports désignés conformément aux lois et règlements des Etats-Unis à l'annexe II, qui fait partie intégrante du présent Accord.

*Article XV.* Au cas où le Gouvernement des Etats-Unis informerait le Gouvernement de la République populaire de Chine que des ressortissants et des bâtiments de pêche des Etats-Unis souhaitent pêcher dans la zone de pêcheries adjacente à la mer territoriale de Chine, le Gouvernement de la République populaire de Chine autorisera cette pêche sur une base de réciprocité et à des conditions qui ne soient pas plus restrictives que celles fixées conformément au présent Accord.

*Article XVI.* Les dispositions du présent Accord ne préjugent en rien la position de l'un ou l'autre Gouvernement en ce qui concerne la juridiction territoriale ou autre actuelle de l'Etat riverain à des fins autres que la préservation et la gestion des pêcheries.

*Article XVII.* 1. Le présent Accord, ainsi que le Procès-verbal approuvé, entrera en vigueur à la date qui sera convenue par un échange de notes, une fois accomplies les procédures internes des deux Gouvernements, et il restera en vigueur jusqu'au premier juillet 1990, à moins qu'il ne soit prorogé par un échange de notes entre les Parties. Nonobstant la disposition qui précède, chacune des Parties peut dénoncer le présent Accord moyennant un préavis écrit de six mois adressé à l'autre.

2. A la demande de l'une ou l'autre des Parties, le présent Accord sera révisé par les deux Gouvernements deux ans après son entrée en vigueur.

EN FOI DE QUOI les soussignés, à ce dûment autorisés, ont signé le présent Accord.

FAIT à Washington, ce 23 juillet 1985, en double exemplaire, en langues chinoise et anglaise, les deux textes faisant également foi.

Pour le Gouvernement  
de la République populaire de Chine :

[HAN XU]

Pour le Gouvernement  
des Etats-Unis d'Amérique :

[E. E. WOLFE]

## ANNEXE I

### DISPOSITIONS CONCERNANT LES DEMANDES ET LA DÉLIVRANCE DE PERMIS

Les dispositions ci-après régiront la demande et la délivrance des permis annuels autorisant les bâtiments de pêche de la République populaire de Chine à exploiter les ressources biologiques sur lesquelles les Etats-Unis ont des droits souverains d'exploration, d'exploitation, de conservation et de gestion :

1. Le Gouvernement de la République populaire de Chine pourra présenter aux autorités compétentes des Etats-Unis une demande pour chaque bâtiment de pêche de la République populaire de Chine qui souhaiterait se livrer à des activités de pêche en vertu du présent Accord. Cette demande sera faite au moyen des formulaires fournis à cet effet par le Gouvernement des Etats-Unis.

2. Chacune des demandes indiquera :

- a) Le nom et le numéro d'immatriculation ou autre marque d'identification du bâtiment de pêche pour lequel le permis est demandé, ainsi que le nom et l'adresse de l'armateur et de l'exploitant;
- b) Le tonnage, la capacité, la vitesse, le matériel de transformation, le type et la quantité des engins de pêche et tous autres renseignements relatifs aux caractéristiques du bâtiment de pêche qui seraient demandés;
- c) Des indications détaillées sur chaque pêcherie où le bâtiment de pêche se propose de pêcher;
- d) La quantité de poisson ou le tonnage de prise par espèce de poisson envisagé pour le bâtiment pendant la durée de validité du permis;
- e) La zone de l'océan et la saison ou la période où la pêche aura lieu; et
- f) Tous autres renseignements pertinents qui seraient demandés, y compris les zones de transbordement souhaitées.

3. Le Gouvernement des Etats-Unis examinera chaque demande et fixera les conditions et restrictions à observer, ainsi que le montant de la redevance exigée. Il fera part de ces décisions au Gouvernement de la République populaire de Chine. Le Gouvernement des Etats-Unis se réserve le droit de refuser une demande.

4. Le Gouvernement de la République populaire de Chine notifiera alors au Gouvernement des Etats-Unis son acceptation ou son refus desdites conditions ou restrictions, et, en cas de refus, ses objections.

5. Une fois que le Gouvernement de la République populaire de Chine aura accepté les conditions et restrictions et payé les redevances requises, le Gouvernement des Etats-

Unis approuvera la demande et délivrera un permis pour chaque bâtiment de pêche de la République populaire de Chine, lequel sera ainsi autorisé à pêcher conformément au présent Accord et aux conditions fixées dans le permis. Les permis seront délivrés pour des bâtiments de pêche déterminés et seront incessibles.

6. Au cas où le Gouvernement de la République populaire de Chine ferait part au Gouvernement des Etats-Unis de ses objections à certaines conditions ou restrictions, les deux gouvernements pourront se consulter à ce sujet et le Gouvernement de la République populaire de Chine pourra ensuite présenter une demande révisée.

7. Les dispositions de la présente Annexe peuvent être modifiées par voie de consentement mutuel au moyen d'un échange de notes entre les deux gouvernements.

## ANNEXE II

### DISPOSITIONS RELATIVES AUX PORTS D'ESCALE DES ETATS-UNIS

L'article XIV de l'Accord prévoit que certains navires de la République populaire de Chine pourront pénétrer dans des ports désignés par les Etats-Unis conformément à la législation américaine à certaines fins. La présente Annexe a pour objet de désigner les ports et fins autorisés et de décrire les dispositions régissant l'entrée dans ces ports.

1. Les types suivants de navires peuvent pénétrer dans les ports indiqués moyennant réception d'un préavis quatre jours ouvrables au moins avant la date d'entrée prévue : les navires de recherche des pêcheries, les bâtiments de pêche participant à des coentreprises comportant des achats de poissons à bord de bâtiments de pêche américains et autres bâtiments de pêche (y compris les bâtiments d'appui) de la République populaire de Chine, titulaires de permis délivrés en vertu du présent Accord, sont autorisés à entrer dans les ports de Kodiak, Dutch Harbor, Seattle, Seward et Nome.

2. Les bâtiments visés au paragraphe 1 ci-dessus peuvent pénétrer dans les ports mentionnés pour une période ne dépassant pas sept jours aux fins de discussion et d'élaboration de plans scientifiques, d'échange de données, de matériel et de personnel scientifique, de reconstitution des stocks de provision et d'eau douce du navire, d'obtention de combustible de soute, d'octroi d'une période de repos au personnel du navire ou de modification dudit personnel, de réparations ou d'obtention ou tous autres services habituellement fournis dans ces ports et, au besoin, de délivrance de permis; toutefois, dans des cas exceptionnels de force majeure, les navires peuvent séjourner au port pendant toute période plus longue nécessaire pour effectuer les réparations indispensables pour assurer la navigabilité et la fiabilité opérationnelles du bâtiment et sans lesquelles le voyage ne pourrait se poursuivre. Toute entrée dans un port s'effectue conformément aux règles et règlements applicables des Etats-Unis et à ceux édictés par les autorités de l'Etat et les autorités locales dans la zone relevant de leur juridiction.

3. Le préavis visé au paragraphe 1 sera envoyé par un représentant du navire à la « Coast Guard » des Etats-Unis (GWPE) conformément aux procédures usuelles, par telex (892427), par teletype « TWX » (710-822-1959) ou par l'intermédiaire de la Western Union. En ce qui concerne les navires qui souhaitent pénétrer dans des ports des Etats-Unis en vertu du présent Accord, les Etats-Unis se réservent le droit de demander auxdits navires de se soumettre à une inspection effectuée par du personnel autorisé de la « Coast Guard » américaine ou de tout autre organisme fédéral compétent.

4. Le Gouvernement des Etats-Unis d'Amérique acceptera, dans les sections consulaires de ses missions diplomatiques, les rôles d'équipage qui lui seront envoyés dans le cadre de demandes de visa à délivrer conformément à la réglementation applicable en matière de visa et aux accords de réciprocité. Les rôles d'équipage devront être soumis avant l'entrée du navire dans un port des Etats-Unis conformément à la réglementation applicable en matière de visa et aux accords de réciprocité.

5. Lorsqu'un homme d'équipage relevant de la République populaire de Chine est descendu à terre pour recevoir des soins médicaux d'urgence aux Etats-Unis, les autorités de la République populaire de Chine veilleront à ce qu'il quitte le territoire des Etats-Unis dans les quatorze jours suivant la fin de son hospitalisation. Les représentants de la République populaire de Chine sont responsables de cet homme d'équipage pendant toute la durée de son séjour aux Etats-Unis.

6. Les changements d'équipage pourront avoir lieu à bord des bâtiments de la République populaire de Chine dans les ports indiqués à condition que soient présentées à la section consulaire des missions diplomatiques des Etats-Unis des demandes individuelles de visa de transit et de visa pour les hommes d'équipage recrutés en remplacement de ceux quittant le navire. Ces demandes seront soumises avant la date prévue d'arrivée de ces hommes aux Etats-Unis conformément à la réglementation applicable en matière de visa et aux accords de réciprocité; y seront indiqués les noms, date et lieu de naissance, l'objet de la visite, le navire à bord duquel l'intéressé sera employé et le mode et la date d'arrivée de tous les hommes d'équipage engagés à titre de remplacement. La demande sera accompagnée dans chaque cas du passeport de l'intéressé ou de la pièce pertinente d'identité de gens de mer. Sous réserve des lois et règlements en vigueur aux Etats-Unis, la mission des Etats-Unis apposera un visa de transit ou d'homme d'équipage sur chaque passeport ou pièce d'identité avant de le rendre à l'intéressé. Outre les dispositions ci-dessus, il devra être soumis au Département d'Etat, conformément à la réglementation applicable en matière de visa et aux accords de réciprocité, le nom du navire, la date prévue d'arrivée, une liste des noms, dates et lieux de naissance des hommes d'équipage qui seront admis aux Etats-Unis sous la responsabilité des représentants de la République populaire de Chine afin d'être rapatriés dans ce pays, ainsi que la date et le mode de leur départ des Etats-Unis.

7. Des dispositions spéciales seront en outre prises, selon les besoins, en ce qui concerne l'entrée dans d'autres ports des Etats-Unis des navires de recherche sur les pêcheries de la République populaire de Chine qui participent à un programme convenu de recherches conformément aux dispositions de l'article XII de l'Accord. Les demandes d'entrée desdits navires de recherche doivent être transmises au Département d'Etat des Etats-Unis, Washington, D.C., par la voie diplomatique.

8. Les dispositions de la présente Annexe peuvent être modifiées par voie de consentement mutuel au moyen d'un échange de notes entre les deux gouvernements.

### PROCÈS-VERBAL APPROUVÉ

1. En ce qui concerne l'article IV de l'Accord, le représentant de la République populaire de Chine a souligné l'importance que revêt l'industrie de la pêche pour l'économie chinoise et a prié instamment le Gouvernement des Etats-Unis de tenir dûment compte de la nécessité pour les bâtiments de pêche chinois de poursuivre en toute stabilité leurs opérations de pêche dans la zone économique exclusive des Etats-Unis.

Le représentant des Etats-Unis d'Amérique a pris note de cette déclaration et indiqué qu'il en serait tenu compte, conformément aux lois et règlements des Etats-Unis.

Les représentants du Gouvernement des Etats-Unis d'Amérique et de la République populaire de Chine ont tous deux reconnu qu'il était dans l'intérêt des industries de la pêche des deux pays d'engager une coopération continue et stable dans le domaine des pêcheries, et notamment du développement des pêcheries, du commerce des produits de la pêche et des allocations de pêcheries.

2. En ce qui concerne l'article IX de l'Accord, le représentant de la République populaire de Chine a demandé que le Gouvernement des Etats-Unis veille à indemniser rapidement et de façon appropriée les ressortissants et navires chinois de toute perte ou avarie subie par des bâtiments de pêche, des engins de pêche ou des prises chinoises du fait d'un bâtiment de pêche des Etats-Unis, ainsi que de la perte en résultant sur le plan économique, dans les conditions prévues par les dispositions applicables aux Etats-Unis.

Le représentant des Etats-Unis d'Amérique a déclaré qu'aux termes du régime juridique en vigueur aux Etats-Unis, le Gouvernement américain ne pouvait garantir un tel dédommagement. Son Gouvernement pouvait toutefois assurer au représentant de la République populaire de Chine qu'en vertu des lois et règlements des Etats-Unis, les ressortissants chinois auraient un entier et égal accès au système judiciaire et administratif des Etats-Unis pour le règlement de toute demande d'indemnisation susceptible d'être présentée en vertu de l'Accord.

3. En ce qui concerne l'article XI de l'Accord, le représentant de la République populaire de Chine a demandé que la protection des ressortissants et bâtiments chinois qui mènent des opérations de pêche en vertu de l'Accord dans la zone économique exclusive des Etats-Unis soit assurée conformément aux lois et règlements des Etats-Unis et au droit international. Le représentant des Etats-Unis d'Amérique a donné l'assurance que lesdits ressortissants et bâtiments bénéficieraient du même traitement que les ressortissants et les bâtiments de toute autre nation étrangère, conformément aux lois et règlements des Etats-Unis et en vertu du droit international coutumier.

4. L'Annexe II, « Dispositions relatives aux ports d'escale des Etats-Unis », n'est pas réputée s'appliquer à l'entrée des bâtiments qui y sont décrits dans les eaux territoriales des Etats-Unis en cas de force majeure. Lorsque se produit une urgence médicale extrême, les procédures seront coordonnées au cas par cas, de façon humanitaire.





No. 24577

---

**CHINA  
and  
JAPAN**

**Agreement for co-operation in the peaceful uses of nuclear energy (with annexes and agreed minutes). Signed at Tokyo on 31 July 1985**

*Authentic texts: Chinese, Japanese and English.*

*Registered by China on 4 December 1986.*

---

**CHINE  
et  
JAPON**

**Accord relatif à la coopération dans le domaine de l'utilisation pacifique de l'énergie nucléaire (avec annexes et procès-verbal approuvé). Signé à Tokyo le 31 juillet 1985**

*Textes authentiques : chinois, japonais et anglais.*

*Enregistré par la Chine le 4 décembre 1986.*

[CHINESE TEXT — TEXTE CHINOIS]

# 中华人民共和国政府和 日本国政府 和平利用核能合作协定

中华人民共和国政府和日本国政府，  
愿意促进两国之间和平利用核能的合作，  
达成协议如下：

## 第 一 条

为本协定目的：

(a) “缔约双方”：指中华人民共和国政府和日本国政府。

(b) “受权人”：指缔约任一方管辖下的由该缔约方授权来提供或接受核材料、材料、设备和设施，或者给予或接受咨询或其它服务的自然人、法人和除中华人民共和国政府和日本国政府之外的其它实体。

(c) “设备”：指为用于核活动而专门设计或制造并在本协定附件B之A部分中载明的机械、成套设备或仪器仪表项目或它们的主要部件。

(d) “材料”：指本协定附件B之B部分中载明的反应堆材料，但不包括核材料。

(e) “核材料”：指 i “核原料”，即含有天然存在的同位素混合物的铀，贫同位素<sup>235</sup>的铀，钚，任何上述物质其形态为金属、合金、化合物或浓缩物者，含有上述一种或一种以上材料其浓度可为缔约双方书面接受的任何其它物质，以及可为缔约双方书面接受的其它物质； ii “特殊裂变材料”，即钚-239，铀-233，铀-235，富同位素<sup>233</sup>或<sup>235</sup>的铀，含有上述一种或一种以上材料的任何物质以及可为缔约双方书面接受的其它物质。“特殊裂变材料”一词不应包括核原料。

(f) “设施”：指为用于核活动而专门设计或建造的所有建筑物或结构物。

(g) “回收或作为副产品产生的特殊裂变材料”：指在使用按照本协定提供的任何核材料、材料、设备或设施的一个或一个以上过程中取得的特殊裂变材料。

## 第 二 条

在遵守本协定条款和各自国家适用的法律、规章和许可证规定的情况下，缔约双方应以下列方式在两国和平利用核能方面进行合作：

(a) 缔约双方应鼓励它们管辖范围内的有关组织通过交换专家进行合作。当执行中日各组织间按照本协定订立的协议或合同需要交换专家时，缔约双方应对这些专家在该国入境和停留提供方便。

(b) 缔约双方应对按提供方和接受方可能同意的条件而进行的情报交换给予方便。

(c) 缔约任一方或其授权人得按提供方和接受方可能同意的条件向缔约另一方或其授权人提供或从缔约另一方或其授权人那里接受核材料、材料、设备和设施。

(d) 缔约任一方或其授权人得按提供方和接受方可能同意的条件就本协定范围内的事项向缔约另一方或其授权人给予或从缔约另一方或其授权人那里接受咨询或其它服务。

(e) 缔约双方认为合适的其它方式。

### 第 三 条

本协定第二条所述的合作得在下述领域进行：

(a) 放射性同位素和辐射的研究和应用，

(b) 铀资源的勘探和开发，

- (c) 轻水反应堆和重水反应堆的设计、建造和运行，
- (d) 轻水反应堆和重水反应堆的安全问题，
- (e) 放射性废物的处理和处置，
- (f) 辐射防护和环境监测，
- (g) 缔约双方可能同意的其它领域。

#### 第 四 条

- 1、按照本协定进行的合作，应只用于和平目的。
- 2、按照本协定接受的核材料、材料、设备和设施以及回收或作为副产品产生的特殊裂变材料，应不用于发展或制造任何核爆炸装置或任何军事目的。
- 3、为保证履行本条第2段的规定，缔约双方应按各自不同的情况，要求国际原子能机构对按照本协定接受的核材料、材料、设备和设施以及回收或作为副产品产生的特殊裂变材料在其各自管辖范围内实施安全保障。

#### 第 五 条

缔约一方未经缔约另一方的事先书面同意，不应将按照本协定接受的核材料、材料、设备和设施以及回收或作为副产品产生的特殊裂变材料转让到其管辖范围之外。

## 第 六 条

1、缔约双方应在其各自管辖范围内对按照本协定接受的核材料以及回收或作为副产品产生的特殊裂变材料，参照本协定附件A中规定的规范实施适当的实体保护措施。

2、按照本协定接受的材料、设备和设施，必要时，应根据各自国家现行的有关法律和规章给予保护。

## 第 七 条

1、为了促进本协定规定的合作，在缔约任一方要求下，缔约双方得审查本协定规定的合作的进展和结果，以及讨论相互关心的问题。

2、对由于本协定的解释或执行而产生的任何问题，在缔约任一方的要求下，缔约双方应相互磋商。

3、如果此类问题通过本条第2段提及的磋商或缔约双方同意的其它方法未获解决时，缔约双方得将此问题提交调解程序。

## 第 八 条

如缔约任一方不履行本协定第四、第五或第六条规定时，在缔约另一方要求下，缔约双方应即时相互磋商，并采取将确保本协定第四、第五或第六条规定得以履行的适当措施。

## 第 九 条

本协定的附件是构成本协定的组成部分，附件经缔约双方相互书面同意可在不修改本协定的情况下加以修改。

## 第 十 条

1、本协定自互换确认各自己完成使本协定生效所必需的国内法律程序的外交照会之日起生效，有效期为十五年。其后，除非缔约一方在本协定每届期满前至少六个月书面通知缔约另一方终止本协定，则本协定应自动延长五年。

2、尽管本协定被终止，但是只要按照本协定接受的核材料、材料、设备和设施以及回收或作为副产品产生的特殊裂变材料还处于有关缔约一方的管辖下，或者直到缔

约双方另订协议为止，本协定的第一、第四、第五、第六、第七和第八条应继续有效。

3、在缔约任一方要求下，缔约双方应就本协定的修改问题相互磋商，并可通过协议进行修改。

上述修改应自相互通知各自己完成使本修改生效所必需的国内法律程序之日起生效。

下列代表，经各自政府授权已在本协定上签字为证。

本协定于一九八五年七月三十一日在东京，签订，一式两份，每份都用中文、日文和英文写成，每种文本具有同等效力，如对文本解释有分歧，以英文文本为准。

中华人民共和国政府

日本国政府

代表

代表

吴学谦 法律司 外长 安倍晋太郎

经核证无误的副本  
True and Certified Copy  
中华人民共和国外交部 法律司 外长 安倍晋太郎

吴学谦 安倍晋太郎

WU XUEQIAN

ABESHINTARO



## 附件 A

### 实体保护水准的规范

在使用、贮存和运输附表所列的核材料时，由政府主管当局加以保证的商定的实体保护水准应至少包括以下保护特性：

#### 1、第三类

(a) 在进出受到控制的地区使用和贮存。

(b) 运输时采取特别预防措施，包括在发货人、收货人和运货人之间预先作好安排，以及在分别服从供应国和接受国的管辖和规章的实体之间预先达成协议，如属国际运输，要规定转移运输责任的时间、地点和程序。

#### 2、第二类

(a) 在进出受到控制的受保护的地区使用和贮存。即该地区有警卫或电子装置进行不断的监视，周围设有受到适当控制的有限数量进出口的实体屏障或为具有同等实体保护水准的任何地区。

(b) 运输时采取特别预防措施，包括在发货人、收货人和运货人之间预先作好安排，以及在分别服从供应国和

接受国管辖和规章的实体之间预先达成协议，如属国际运输，要规定转移运输责任的时间、地点和程序。

### 3、第一类

本类中的核材料应受到下列防止擅自使用的高度可靠的系统的保护：

(a) 在受到高度保护的地区使用和贮存，即该地区除上述所作的第二类受保护地区的规定外，该地区仅限于经审查可靠的人员进出，并处于与主管应急部门保持密切联系的警卫的监视之下。在这方面采取特别措施，目的在于发现和防止任何袭击、擅自进出或搬运有关核材料。

(b) 运输时除采取上述运输第二类、第三类核材料的特别预防措施外，还必须有护卫队的不断监视，并确保与主管应急部门保持密切联系。

核材料分类表

| 核材料               | 形式   | 第一类                  | 第二类  | 第三类                                |
|-------------------|--|----------------------|--|------------------------------------|
| 1. 钚 <sup>a</sup> | 未辐照 <sup>b</sup>                                     | 2 公斤<br>和 2 公<br>斤以上 | 少于 2 公<br>斤但多于<br>500 克                                      | 500 克和<br>少于 500<br>克 <sup>c</sup> |
| 2. 铀-235          | 未辐照 <sup>b</sup> ：<br>含铀-235 20%<br>和 20% 以上的浓<br>缩铀 | 5 公斤<br>和 5 公<br>斤以上 | 少于 5 公<br>斤但多于<br>1 公斤                                       | 1 公斤和<br>少于 1 公<br>斤 <sup>c</sup>  |
|                   | 含铀-235 10%<br>但低于 20% 的浓<br>缩铀                       | —                    | 10 公斤和<br>多于 10 公<br>斤                                       | 少于 10 公<br>斤 <sup>c</sup>          |
|                   | 含铀-235 高于<br>天然含量但低于<br>10% 的浓缩铀 <sup>d</sup>        | —                    | —  | 10 公斤和<br>多于 10 公<br>斤             |
| 3. 铀-233          | 未辐照 <sup>b</sup>                                     | 2 公斤<br>和 2 公<br>斤以上 | 少于 2 公<br>斤但多于<br>500 克                                      | 500 克和<br>少于 500<br>克 <sup>c</sup> |
| 4. 辐照过<br>的燃料     |  | —                    | 贫化铀或<br>天然铀，<br>铀或低浓<br>缩燃料<br>(裂变物<br>质含量少<br>于 10%)<br>e、f | —                                  |

## 说 明

- a 不应包括同位素钚-238浓度超过80%的钚。
- b 未经反应堆辐照的核材料，或虽经反应堆辐照但无防护情况下在距离一米处辐射水平每小时等于或低于100拉德的核材料。
- c 低于有效放射量的应除外。
- d 天然铀、贫化铀、钍以及不属于第三类数量的含量低于10%的浓缩铀，应根据慎重管理的惯例予以保护。
- e 虽然这种保护水准是可取的，但缔约一方仍可根据对具体情况的评价，确定另一种实体保护类别。
- f 辐照前根据其原有裂变物质的含量划为第一类或第二类的其它燃料，当无防护情况下在距离一米处燃料的辐射水平每小时超过100拉德，可划入低一个序号的类别。

### 附件 B

#### A 部分

1、核反应堆：指能保持可控制的自持链式裂变反应运行的核反应堆，但零功率反应堆除外。后者指的是设计的钚最大年生产量不超过100克的反应堆。

不打算将那些按常理有能力修改成为每年生产钚远超过100克的反应堆除外。旨在高功率水平上持续运行的反应堆，不管它们生产钚的能力如何，都不被认为是零功率反应堆。

2、反应堆压力容器：指专门设计或准备用于容纳上述第1段规定的核反应堆的堆芯并承受一次回路冷却剂运行压力，作为完整单元，或为此作为车间制造的主要部件的金属容器。

3、堆内结构。

4、反应堆燃料装卸机械：指专门设计或准备用于插入或移出上述第1段规定的核反应堆中的燃料，能够不停堆作业或者采用高级定位和对中技术对那些不便直接观察或接近的燃料进行复杂的停堆加料操作的操作设备。

5、反应堆控制棒：指专门设计或准备用于控制上述第1段规定的核反应堆中的反应率的棒。

6、反应堆压力管：指专门设计或准备用于容纳上面第1段规定的核反应堆中的燃料元件和一次回路冷却剂，运行压力超过50大气压的管子。

7、锆管：指专门设计或准备用于上述第1段规定的核反应堆中的钎钎重量比低于1:500的锆金属和锆合金的管件或管件装配。

## B 部分

8、氘和重水：指用于上述第 1 段规定的核反应堆的氘和氘对氢之比超过 1:5000 的氘的任何化合物。

9、核纯石墨：指硼当量低于百万分之五且密度大于每立方厘米 1.5 克纯度级的石墨。

## 商 定 纪 要

关于今天签字的中华人民共和国政府和日本国政府和平利用核能合作协定（以下简称本协定），签字人将下列谅解记录在案：

1、关于本协定第二条(c)段，缔约双方确认：供应方缔约国应在核材料、材料、设备和设施的每一次转让装货前，书面通知接受方缔约国。

2、关于本协定第三条(g)段预想的合作，缔约双方确认：在任何情况下，关于浓缩、后处理及重水生产的技术领域的合作和浓缩、后处理及重水生产的设备及设施的转让或钚的转让领域的合作，必须缔约双方另行安排。

3、关于本协定第四条第 3 段，中华人民共和国政府确认：当它成为接受方缔约国时，在它自愿提交的基础上，将尽快地同国际原子能机构缔结有关协定，

对按照本协定接受的核材料、材料、设备和设施以及回收或作为副产品产生的特殊裂变材料，实施国际原子能机构的安全保障。

缔约双方确认：就日本国而言，日本国政府和国际原子能机构在一九七七年三月四日签订的关于实施核不扩散条约第三条第1段和第4段的协定，满足了本协定第四条第3段的要求。

4、缔约双方确认：保持本协定第四条第3段规定的安全保障是按照本协定第二条(c)段规定进行合作的一个条件。如果本协定第四条第3段提及的安全保障在缔约任一方管辖范围内未由国际原子能机构实施时，在缔约任一方要求下，缔约双方应即时相互磋商，并作出相互可以接受的将确保本协定第四条第2段规定得以履行的安排。

中华人民共和国政府

日本国政府

代表

代表

吴学谦 安倍晋太郎

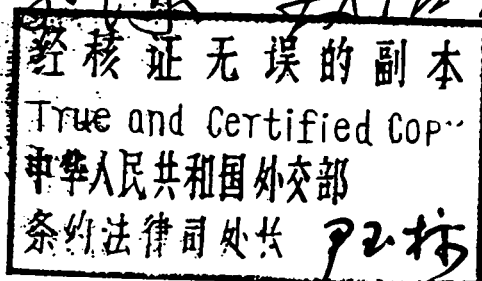

内において国際原子力機関により適用されない場合には、両締約国政府は、いずれか一方の締約国政府の要請に基づき、直ちに相互に協議を行い、協定第四条2の規定の遵守を確保するための相互に受諾可能な取極を行う。

中華人民共和国政府のために

*Handwritten signature in Chinese*

日本国政府のために

*Handwritten signature in Japanese*

經核証無誤副本  
 True and Certified Copy  
 中華人民共和國外交部  
 条约法律司

*Handwritten signature in Japanese*



3 協定第四条3に関し、中華人民共和国政府は、受領締約国政府となる場合には、協定に基づいて受領された核物質、資材、設備及び施設並びに回収され又は副産物として生産された特殊核分裂性物質に関し、自発的に提起することによりできる限り速やかに国際原子力機関との間で同機関による保障措置の適用のための協定を締結することを確認する。

日本国に関し、千九百七十七年三月四日に署名された核兵器の不拡散に関する条約第三条1及び4の規定の実施に関する日本国政府と国際原子力機関との間の協定は、協定第四条3に定める要件を満たすことが確認される。

4 協定第四条3により要求される保障措置の維持は、協定第二条(c)に定める協力の条件であることが確認される。協定第四条3に定める保障措置がいずれか一方の締約国政府の管轄

## 合意された議事録

本日署名された原子力の平和的利用における協力のための中華人民共和国政府と日本国政府との間の協定（以下「協定」という。）に関し、下名は、次の了解をここに記録する。

1 協定第二条(c)に関し、供給締約国政府は、核物質、資材、設備及び施設のそれぞれの移転につき、受領締約国政府に対し、船積みの前に文書によつて通報することが確認される。

2 協定第三条(g)に規定する協力に関し、濃縮、再処理及び重水製造のための技術の分野並びにそれらのための設備及び施設の移転の分野又はプルトニウムの移転の分野における協力については、いかなる場合にも両締約国政府の間の別個の取極が必要とされることが確認される。

## B部

8 重水素及び重水 1に定義された原子炉において使用される重水素及び重水素と水素との比が一對五、〇〇〇を超える重水素化合物

9 原子炉級黒鉛 硼素<sup>ほう</sup>当量百万分の五の純度を超える純度を有し、一立方センチメートル当たり一・五〇グラムを超える密度を有する黒鉛

- 5 原子炉制御棒 1に定義された原子炉における反応度の制御のために特に設計され又は製作された棒
- 6 原子炉圧力管 1に定義された原子炉の内部に燃料要素及び一次冷却材を五〇気圧を超える運転圧力で収納するため特に設計され又は製作された管
- 7 ジルコニウム管 ジルコニウム金属若しくはジルコニウム合金の管又はこれらの管の集合体であつて、1に定義された原子炉の内部において使用するために特に設計され又は製作され、かつ、ハフニウムとジルコニウムとの重量比が一對五〇〇未満のもの

されない。

2 原子炉圧力容器 1に定義された原子炉の炉心を収納するため特に設計され若しくは製作され、かつ、一次冷却材の運転圧力に耐えることのできる金属容器の完成品又はその主要な工作部品

3 原子炉内装物

4 原子炉燃料交換機 1に定義された原子炉に燃料を挿入し又はこれから燃料を取り出すために特に設計され又は製作された操作用の設備であつて、原子炉の運転時に操作の可能なもの又は原子炉の停止時に複雑な操作（例えば、通常、燃料を直接見ること又は燃料へ近づぐことができない場合の操作）を可能にする高度の位置決め若しくは芯出ししんしゅしの技術を使用するもの

## 附屬書 B

## A 部

1 原子炉 制御された自己維持的核分裂連鎖反応を維持する  
運転能力を有する原子炉（ゼロ出力炉を除く。ゼロ出力炉と  
は、設計上の最大プルトニウム生成量が年間一〇〇グラムを  
超えない炉をいう。）

年間一〇〇グラムを著しく超える量のプルトニウムを生産  
するよう改造することが合理的に可能とされる原子炉につ  
いては、除外することは意図されていない。高い出力水準で  
の持続的運転のために設計された原子炉は、そのプルトニウ  
ム生成能力がいかなるものであつても、「ゼロ出力炉」とは

注 b 原子炉内で照射されていない核物質、又は原子炉内で照射された核物質であつて遮蔽がない場合にこの核物質からの放射線量率がメートル離れた地点で一時間当たり一〇〇ラド以下であるもの

注 c 放射線医学上意味のある量に満たない量は、除外される。

注 d 天然ウラン、劣化ウラン及びトリウム、並びに濃縮度が一〇パーセント未満の濃縮ウランであつて第三群の欄に掲げる量未満のものは、管理についての慎重な慣行に従つて防護するものとする。

注 e 第二群についての防護の水準が望ましいが、いずれの締約国政府も、具体的な情況についての評価に基づき、これと異なる区分の防護の水準を指定することができる。

注 f 他の燃料であつて、当初の核分裂性成分含有量により、照射前に第一群又は第二群に分類されているものについては、遮蔽がない場合にその燃料からの放射線量率がメートル離れた地点で一時間当たり一〇〇ラドを超える間は、防護の水準を一群下げることができる。

注 a プルトニウム二三八の同位体濃度が八〇パーセントを超えるものは、含まない。

|   |                          |  |
|---|--------------------------|--|
| <p>4<br/>照射済燃料</p>  | <p>3<br/>ウラン二三三</p>      |  |
|   | <p>未照射 (注 b)</p>         | <p>未照射 (注 b)<br/>ウラン二三五の濃縮度が天然ウランにおける混合率を超え二〇パーセント未満のウラン (注 d)</p> |
| <p>／＼</p>   | <p>二キログラム以上</p>          | <p>／＼</p>  |
| <p>劣化ウラン、天然ウラン、トリウム又は低濃縮燃料 (核分裂性成分含有率一〇パーセント未満) (注 e、注 f)</p> | <p>五〇〇グラムを超え二キログラム未満</p> | <p>／＼</p>  |
| <p>／＼</p>   | <p>五〇〇グラム以下 (注 c)</p>    | <p>一〇キログラム以上</p>   |



付表 核物質の区分

| 核物質                  | 形態  | 第一群      | 第二群                   | 第三群                |
|----------------------|---|----------|-----------------------|--------------------|
| 1<br>プルトニウム<br>(注 a) | 未照射(注 b)  | 二キログラム以上 | 五〇〇グラムを超え<br>二キログラム未満 | 五〇〇グラム以下<br>(注 c)  |
| 2<br>ウラン二三五          | 未照射(注 b)<br>ウラン二三五の濃<br>縮度が二〇パーセ<br>ント以上のウラン                  | 五キログラム以上 | 一キログラムを超え<br>五キログラム未満 | 一キログラム以下<br>(注 c)  |
|                      | 未照射(注 b)<br>ウラン二三五の濃<br>縮度が一〇パーセ<br>ント以上二〇パー<br>セント未満のウラ<br>ン | /        | 一〇キログラム以上             | 一〇キログラム未満<br>(注 c) |

護送者による常時監視の下及び適当な関係当局との緊密な連絡体制が確保される条件の下に行うこと。

この群に属する核物質は、許可なしに使用されることのないように高度の信頼性を有する方式により、次のとおり防護される。

(a) 使用及び貯蔵に当たっては、高度に防護された区域内、すなわち、第二群について定められた防護区域であつて、更に、信頼性の確認された者に入出が限られ、かつ、適当な関係当局と緊密な連絡体制にある警備員の監視の下にある区域内に行うこと。(このこととの関連においてとられる具体的な措置は、攻撃又は許可なしに入出が行われること若しくは許可なしに関係核物質が持ち出されることを発見し及び防止することを目的とする。)

(b) 輸送に当たっては、第二群及び第三群の核物質の輸送について定められた前記の特別の予防措置をとるほか、更に、

2  
第二群

(a) 使用及び貯蔵に当たつては、出入が規制されている防護区域内、すなわち、警備員若しくは電子装置による常時監視の下にあり、かつ、適切な管理の下にある限られた数の入口を有する物理的障壁によつて囲まれた区域内又は防護の水準がこのような区域と同等である区域内において行うこと。

(b) 輸送に当たつては、特別の予防措置（荷送人、荷受人及び運送人の間の事前の取決め並びに国際輸送にあつては、供給国及び受領国それぞれの管轄権及び規制に服する者の間の事前の合意で輸送に係る責任の移転する日時、場所及び手続を明記したものを含む）の下に行うこと。

3  
第一群

附属書 A 防護の水準の指針

付表に区分する核物質の使用、貯蔵及び輸送において関係政府当局が確保すべき合意された防護の水準には、最小限次の指針を含む。

1 第三群

(a) 使用及び貯蔵に当たっては、出入が規制されている区域内において行うこと。

(b) 輸送に当たっては、特別の予防措置（荷送人、荷受人及び運送人の間の事前の取決め並びに国際輸送にあつては、供給国及び受領国それぞれの管轄権及び規制に服する者の間の事前の合意で輸送に係る責任の移転する日時、場所及び手続を明記したものを含む。）の下に行うこと。

中華人民共和國政府のため

日本政府のため

外交部

外交部

外交部

外交部

经核证无误的副本

True and Certified Copy

中华人民共和国外交部

条约法律司处长

尹玉洁

外交部

外交部

外交部

以上の証拠として、下名は、各自の政府から正当に委任を受けてこの協定に署名した。

千九百八十五年七月三十一日に東京で、ひとしく正文である中国語、日本語及び英語により本書二通を作成した。解釈に相違がある場合には、英語の本文による。

2 この協定の終了の後においても、この協定に基づいて受領された核物質、資材、設備及び施設並びに回収され又は副産物として生産された特殊核分裂性物質に関し、これらが関係締約国政府の管轄の下にある間又は両締約国政府により別段の合意が行われるまでの間、この協定の第一条及び第四条から第八条までの規定は、引き続き効力を有する。

3 両締約国政府は、いずれか一方の締約国政府の要請に基づき、この協定を改正するかしないかについて相互に協議するものとし、かつ、改正に合意することができる。

このような改正は、その効力発生のために国内法上必要とされる手続がそれぞれの国において完了したことを相互に通告した日に効力を生ずる。



## 第九條

この協定の附属書は、この協定の不可分の一部を成す。この協定の附属書は、両締約国政府の文書による合意により、この協定を改正することなく修正することができる。

## 第十條

1 この協定は、その効力発生のために国内法上必要とされる手続がそれぞれの国において完了したことを確認する外交上の公文が交換された日に効力を生じ、かつ、十五年間効力を有する。この協定は、いずれか一方の締約国政府がそれぞれの期間の満了の日の少なくとも六箇月前に他方の締約国政府に対してこの協定を終了させることを文書によつて通告しない限り、自動的に五年の期間ずつ延長される。

法により問題が解決されない場合には、両締約国政府は、その問題を調停手続に付託することができる。

## 第八条

両締約国政府は、いずれか一方の締約国政府による第四条、第五条又は第六条の規定に対する違反があるときは、他方の締約国政府の要請に基づき、直ちに相互に協議を行い、第四条、第五条又は第六条の規定の遵守を確保するための適切な措置をとる。

要な場合には、それぞれの国において効力を有する関係法令に従つて防護する。

## 第七条

- 1 両締約国政府は、この協定に基づく協力を促進するため、いずれか一方の締約国政府の要請に基づき、この協定に基づく協力の進展及び結果について検討すること並びに相互に関心を有する事項について討議することができる。
- 2 この協定の解釈又は実施から問題が生じた場合には、両締約国政府は、いずれか一方の締約国政府の要請に基づき、相互に協議する。
- 3 2に規定する協議又は両締約国政府の合意するその他の方

この協定に基づいて受領された核物質、資材、設備及び施設並びに回収され又は副産物として生産された特殊核分裂性物質は、他方の締約国政府の文書による事前の同意がある場合を除き、一方の締約国政府の管轄の外に移転してはならない。

## 第六条

- 1 両締約国政府は、それぞれその管轄内にあるこの協定に基づいて受領された核物質及び回収され又は副産物として生産された特殊核分裂性物質に対し、この協定の附属書 A に定める指針の示すところに沿つて、適切な防護の措置をとる。
- 2 この協定に基づいて受領された資材、設備及び施設は、必

## 第四条

- 1 この協定に基づく協力は、平和的目的に限つて行う。
- 2 この協定に基づいて受領された核物質、資材、設備及び施設並びに回収され又は副産物として生産された特殊核分裂性物質は、いかなる核爆発装置の開発又は製造のためにも、また、いかなる軍事的目的のためにも使用してはならない。
- 3 2の規定の遵守を確保するため、両締約国政府は、この協定に基づいて受領された核物質、資材、設備及び施設並びに回収され又は副産物として生産された特殊核分裂性物質に関し、それぞれの異なる立場に従い、国際原子力機関に対してそれぞれの管轄内において保障措置を適用することを要請する。

## 第五条

第二条に規定する協力は、次に掲げる分野において行うことができる。

- (a) 放射性同位元素及び放射線の研究及び応用
- (b) ウラン資源の探鉱及び採掘
- (c) 軽水炉及び重水炉の設計、建設及び運転
- (d) 軽水炉及び重水炉の安全上の問題
- (e) 放射性廃棄物の処理及び処分
- (f) 放射線防護及び環境監視
- (g) 両締約国政府が合意するその他の分野

- (c) 一方の締約国政府又はその認められた者は、供給者と受領者との間の合意によつて定める条件で、核物質、資材、設備及び施設を他方の締約国政府又はその認められた者に供給し又はこれらから受領することができる。
- (d) 一方の締約国政府又はその認められた者は、この協定の範囲内において、提供者と受領者との間の合意によつて定める条件で、他方の締約国政府又はその認められた者にコンサルタントの役務その他の役務を提供し又はこれらからコンサルタントの役務その他の役務の提供を受けることができる。
- (e) 両締約国政府が適当と認めるその他の方法

### 第三条

## 第二条

両締約国政府は、この協定並びにそれぞれの国において効力を有する関係法令及び許可要件に従うことを条件として、両国における原子力の平和的利用のため、次の方法により協力する。

(a) 両締約国政府は、専門家の交換によるそれぞれの管轄内にある組織の間における協力を助長する。中国の組織と日本国の組織との間におけるこの協定に基づく取決め又は契約の実施に伴い専門家の交換が行われる場合には、両締約国政府は、それぞれこれらの専門家の自国の領域への入国及び自国の領域における滞在を容易にする。

(b) 両締約国政府は、供給者と受領者との間において合意によつて定める条件で情報を交換することを容易にする。



ウラン二二三三

ウラン二二三五

同位元素ウラン二二三三又は二二三五の濃縮ウラン

前記の物質の一又は二以上を含有する物質

両締約国政府が文書により認めるその他の物質

「特殊核分裂性物質」には、「原料物質」を含めない。

(f) 「施設」とは、原子力活動における使用のために特に設計され又は建設された建物又は構築物をいう。

(g) 「回収され又は副産物として生産された特殊核分裂性物質」とは、この協定に基づいて供給された核物質、資材、設備又は施設の使用から一又は二以上の処理により生ずる特殊核分裂性物質をいう。

核分裂性物質」をいう。

(i) 「原料物質」とは、次の物質をいう。

ウランの同位元素の天然の混合率から成るウラン

同位元素ウラン二三五の劣化ウラン

トリウム

金属、合金、化合物又は高含有物の形状において前

記のいずれかの物質を含有する物質

他の物質であつて両締約国政府が文書により認める

含有率において前記の物質の一又は二以上を含有する

もの

両締約国政府が文書により認めるその他の物質

(ii) 「特殊核分裂性物質」とは、次の物質をいう。

プルトニウム二三九

- (b) 「認められた者」とは、いずれか一方の締約国政府の管轄の下にある個人又は法人その他の団体であつて核物質、資材、設備及び施設を供給し若しくは受領すること又はコンサルタントの役務その他の役務を提供し若しくは受領することを当該締約国政府により認められた者をいい、中華人民共和国政府及び日本国政府を含まない。
- (c) 「設備」とは、原子力活動における使用のために特に設計され又は製造された機械、プラント若しくは器具又はこれらの主要な構成部分であつて、この協定の附属書BのA部に掲げるものをいう。
- (d) 「資材」とは、原子炉用の資材であつてこの協定の附属書BのB部に掲げるものをいい、核物質を含まない。
- (e) 「核物質」とは、次に定義する「原料物質」又は「特殊

## [JAPANESE TEXT — TEXTE JAPONAIS]

原子力の平和的利用における協力のための中華人民共和国政府と日本国政府との間の協定

中華人民共和国政府及び日本国政府は、  
原子力の平和的利用における両国間の協力を促進することを  
希望して、  
次のとおり協定した。

## 第一条

この協定の適用上、  
(a) 「両締約国政府」とは、中華人民共和国政府及び日本国政府をいう。

AGREEMENT<sup>1</sup> BETWEEN THE GOVERNMENT OF THE PEOPLE'S  
REPUBLIC OF CHINA AND THE GOVERNMENT OF JAPAN  
FOR COOPERATION IN THE PEACEFUL USES OF NUCLEAR  
ENERGY

---

The Government of the People's Republic of China and the Government of Japan,

Desiring to promote cooperation between the two countries in the peaceful uses of nuclear energy,

Have agreed as follows:

*Article I.* For the purposes of this Agreement:

(a) "Contracting Parties" means the Government of the People's Republic of China and the Government of Japan;

(b) "Authorized persons" means natural or juristic persons and other bodies excluding the Government of the People's Republic of China and the Government of Japan under the jurisdiction of either Contracting Party and authorized by that Contracting Party to supply or receive, nuclear material, material, equipment and facilities, or to perform or receive consultancy or other services;

(c) "Equipment" means items of machinery, plant or instrumentation, or major components thereof, which are specially designed or manufactured for use in nuclear activities, and which are specified in Part A of Annex B of this Agreement;

(d) "Material" means material for reactors, which is specified in Part B of Annex B of this Agreement, but does not include nuclear material;

(e) "Nuclear material" means (i) "source material", namely, uranium containing the mixture of isotopes occurring in nature; uranium depleted in the isotope 235; thorium; any of the foregoing in the form of metal, alloy, chemical compound, or concentrate; any other substance containing one or more of the foregoing in such concentration as may be accepted in writing by both Contracting Parties; and such other substance as may be accepted in writing by both Contracting Parties; and (ii) "special fissionable material", namely, plutonium-239; uranium-233; uranium-235; uranium enriched in the isotopes 233 or 235; any substance containing one or more of the foregoing; and such other substance as may be accepted in writing by both Contracting Parties. The term "special fissionable material" shall not include "source material";

(f) "Facilities" means all buildings or structures, specially designed or built for use in nuclear activities;

(g) "Special fissionable material recovered or produced as a by-product" means special fissionable material derived by one or more processes from the use of any nuclear material, material, equipment or facilities supplied pursuant to this Agreement.

---

<sup>1</sup> Came into force on 10 July 1986, the date on which the Parties notified each other of the completion of the required internal procedures, in accordance with article X (1).

*Article II.* Subject to the provisions of this Agreement, and the applicable laws, regulations and license requirements in force in their respective countries, the Contracting Parties shall cooperate in the peaceful uses of nuclear energy in the two countries in the following ways:

(a) The Contracting Parties shall encourage cooperation between respective organizations within their jurisdictions by exchanges of experts. When execution of an agreement or contract pursuant to this Agreement between Chinese and Japanese organizations requires such exchanges of experts, the Contracting Parties shall facilitate the entry of such experts to their respective territories and their stay therein.

(b) The Contracting Parties shall facilitate exchange of information on such terms as may be agreed between the supplier and the recipient.

(c) Either Contracting Party or its authorized persons may supply to or receive from the other Contracting Party or its authorized persons nuclear material, material, equipment and facilities on such terms as may be agreed between the supplier and the recipient.

(d) Either Contracting Party or its authorized persons may perform consultancy or other services for or receive consultancy or other services from the other Contracting Party or its authorized persons on matters within the scope of this Agreement on such terms as may be agreed between the supplier and the recipient.

(e) Other ways as deemed appropriate by the Contracting Parties.

*Article III.* The cooperation mentioned in Article II of this Agreement may be carried out in the following fields:

- (a) Study on and application of radio-isotopes and radiation;
- (b) Exploration and exploitation of uranium resources;
- (c) Design, construction and operation of light water reactors and heavy water reactors;
- (d) Safety problems of light water reactors and heavy water reactors;
- (e) Radioactive waste processing and disposal;
- (f) Radiation protection and environmental monitoring; and
- (g) Other fields as may be agreed between the Contracting Parties.

*Article IV.* 1. The cooperation pursuant to this Agreement shall be carried out only for peaceful purposes.

2. Nuclear material, material, equipment and facilities received pursuant to this Agreement and special fissionable material recovered or produced as a by-product shall not be used for the development or the manufacture of any nuclear explosive device, or for any military purpose.

3. In order to ensure compliance with the provisions of paragraph 2 of this Article, the Contracting Parties shall, according to their respective different cases, request the International Atomic Energy Agency to apply safeguards within their respective jurisdictions with respect to nuclear material, material, equipment and facilities received pursuant to this Agreement and special fissionable material recovered or produced as a by-product.

*Article V.* Nuclear material, material, equipment and facilities received pursuant to this Agreement and special fissionable material recovered or produced as a by-product shall not be transferred beyond the jurisdiction of a Contracting Party without the prior written consent of the other Contracting Party.

*Article VI.* 1. The Contracting Parties shall apply appropriate measures of physical protection along the lines of the guidelines set out in Annex A of this Agreement to nuclear material received pursuant to this Agreement and special fissionable material recovered or produced as a by-product within their respective jurisdictions.

2. Material, equipment and facilities received pursuant to this Agreement shall, as necessary, be protected under the relevant laws and regulations in force in the respective countries.

*Article VII.* 1. With a view to promoting cooperation under this Agreement, the Contracting Parties may, at the request of either of them, review progress and results of cooperation under this Agreement and discuss matters of mutual concern.

2. If any question arises out of the interpretation or implementation of this Agreement, the Contracting Parties shall, at the request of either of them, consult with each other.

3. Should such a question fail to be resolved through consultations referred to in paragraph 2 of this Article, or other means agreed to by the Contracting Parties, the Contracting Parties may submit the matter to conciliation procedures.

*Article VIII.* In the event of non-compliance with the provisions of Articles IV, V or VI of this Agreement by either Contracting Party, the Contracting Parties shall, at the request of the other Contracting Party, forthwith consult with each other and take appropriate measures which will ensure compliance with the provisions of Articles IV, V or VI of this Agreement.

*Article IX.* The Annexes of this Agreement form an integral part of this Agreement. The Annexes may be amended by mutual consent in writing of the Contracting Parties without modification of this Agreement.

*Article X.* 1. This Agreement shall enter into force on the date on which diplomatic notes confirming the completion of internal legal procedures necessary in each country for entry into force of this Agreement have been exchanged, and shall remain in force for a period of fifteen years. The Agreement shall automatically be extended for five year periods thereafter unless either Contracting Party notifies the other Contracting Party in writing to terminate the Agreement at least six months before each expiration date.

2. Notwithstanding the termination of this Agreement, the provisions of Articles I, IV, V, VI, VII and VIII of this Agreement shall continue in effect as long as nuclear material, material, equipment and facilities received pursuant to this Agreement and special fissionable material recovered or produced as a by-product remain under the jurisdiction of the Contracting Party concerned or until otherwise agreed between the Contracting Parties.

3. The Contracting Parties shall, at the request of either of them, consult with each other whether to modify this Agreement, and may agree to the modification.

Such modification shall enter into force on the date of mutual notifications of the completion of internal legal procedures necessary in each country for its entry into force.

IN WITNESS WHEREOF the undersigned, duly authorized thereto by their respective Governments, have signed this Agreement.

DONE at Tokyo on the thirty-first day of July, 1985, in duplicate in the Chinese, Japanese and English languages, all three texts being equally authentic. In case of any divergence of interpretations, the English text shall prevail.

For the Government  
of the People's Republic of China:

[Signed — Signé]<sup>1</sup>

For the Government  
of Japan:

[Signed — Signé]<sup>2</sup>

## ANNEX A

### GUIDELINES FOR LEVELS OF PHYSICAL PROTECTION

The agreed levels of physical protection to be ensured by the appropriate governmental authorities in the use, storage and transportation of nuclear material as categorized in the attached table shall as a minimum include protection characteristics as follows:

#### 1. *Category III*

- (a) Use and Storage within an area to which access is controlled.
- (b) Transportation under special precautions including prior arrangements among sender, recipient and carrier, and prior agreement between entities subject to the jurisdiction and regulation of supplier and recipient states, respectively, in case of international transport specifying time, place and procedures for transferring transport responsibility.

#### 2. *Category II*

- (a) Use and Storage within a protected area to which access is controlled, i.e., an area under constant surveillance by guards or electronic devices, surrounded by a physical barrier with a limited number of points of entry under appropriate control, or any area with an equivalent level of physical protection.
- (b) Transportation under special precautions including prior arrangements among sender, recipient and carrier, and prior agreement between entities subject to the jurisdiction and regulation of supplier and recipient states, respectively, in case of international transport specifying time, place and procedures for transferring transport responsibility.

<sup>1</sup> Signed by Wu Xueqian — Signé par Wu Xueqian.

<sup>2</sup> Signed by Abeshintaro — Signé par Abeshintaro.



### 3. *Category I*

Nuclear material in this Category shall be protected with highly reliable systems against unauthorized use as follows:

- (a) Use and Storage within a highly protected area, i.e., a protected area as defined for Category II above, to which, in addition, access is restricted to persons whose trustworthiness has been determined, and which is under surveillance by guards who are in close communication with appropriate response authorities. Specific measures taken in this context should have as their objective the detection and prevention of any assault, unauthorized access or unauthorized removal of the nuclear material concerned.
- (b) Transportation under special precautions as identified above for transportation of Category II and III nuclear material and, in addition, under constant surveillance by escorts and under conditions which assure close communication with appropriate response authorities.

TABLE: CATEGORIZATION OF NUCLEAR MATERIAL

| <i>Nuclear Material</i>   | <i>Form</i>   | <i>Category I</i> | <i>Category II</i>  | <i>Category III</i>          |
|---------------------------|---|-------------------|---|------------------------------|
| 1. Plutonium <sup>a</sup> | Unirradiated <sup>b</sup>   | 2 kg or more      | Less than 2 kg but more than 500 g  | 500 g or less <sup>c</sup>   |
| 2. Uranium-235            | Unirradiated <sup>b</sup>   |                   |   |                              |
|                           | — Uranium enriched to 20% <sup>235</sup> U or more                                | 5 kg or more      | Less than 5 kg but more than 1 kg   | 1 kg or less <sup>c</sup>    |
|                           | — Uranium enriched to 10% <sup>235</sup> U but less than 20%                      |                   | 10 kg or more   | Less than 10 kg <sup>c</sup> |
|                           | — Uranium enriched above natural, but less than 10% <sup>235</sup> U <sup>d</sup> |                   |   | 10 kg or more                |
| 3. Uranium-233            | Unirradiated <sup>b</sup>   | 2 kg or more      | Less than 2 kg but more than 500 g  | 500 g or less <sup>c</sup>   |
| 4. Irradiated fuel        |   |                   | Depleted or natural uranium, thorium or low-enriched fuel (less than 10% fissile content) <sup>e, f</sup> |                              |

<sup>a</sup> Plutonium with an isotopic concentration of plutonium-238 exceeding 80% shall not be included.

<sup>b</sup> Nuclear material not irradiated in a reactor or nuclear material irradiated in a reactor but with a radiation level equal to or less than 100 rads/hour at one meter unshielded.

<sup>c</sup> Less than a radiologically significant quantity should be exempted.

<sup>d</sup> Natural uranium, depleted uranium and thorium and quantities of uranium enriched to less than 10% not falling in Category III should be protected in accordance with prudent management practice.

<sup>e</sup> Although this level of protection is recommended, it would be open to a Contracting Party, upon evaluation of the specific circumstances, to assign a different category of physical protection.

<sup>f</sup> Other fuel which by virtue of its original fissile content is classified as Category I or II before irradiation may be reduced one category level while the radiation level from the fuel exceeds 100 rads/hour at one meter unshielded.

## ANNEX B

## PART A

1. *Nuclear reactors*: Nuclear reactors capable of operation so as to maintain a controlled self-sustaining fission chain reaction, excluding zero energy reactors, the latter being defined as reactors with a designed maximum rate of production of plutonium not exceeding 100 grams per year.

It is not intended to exclude reactors which could reasonably be capable of modification to produce significantly more than 100 grams of plutonium per year. Reactors designed for sustained operation at significant power levels, regardless of their capacity for plutonium production, are not considered as "zero energy reactors".

2. *Reactor pressure vessels*: Metal vessels, as complete units or as major shop-fabricated parts therefor, which are especially designed or prepared to contain the core of a nuclear reactor as defined in paragraph 1 above and are capable of withstanding the operating pressure of the primary coolant.

3. *Reactor internals*.

4. *Reactor fuel charging and discharging machines*: Manipulative equipment especially designed or prepared for inserting or removing fuel in a nuclear reactor as defined in paragraph 1 above capable of on-load operation or employing technically sophisticated positioning or alignment features to allow complex off-load fueling operations such those in which direct viewing of or access to the fuel is not normally available.

5. *Reactor control rods*: Rods especially designed or prepared for the control of the reaction rate in a nuclear reactor as defined in paragraph 1 above.

6. *Reactor pressure tubes*: Tubes which are especially designed or prepared to contain fuel elements and the primary coolant in a reactor as defined in paragraph 1 above at an operating pressure in excess of 50 atmospheres.

7. *Zirconium tubes*: Zirconium metal and alloys in the form of tubes or assemblies of tubes especially designed or prepared for use in a reactor as defined in paragraph 1 above, and in which the relationship of hafnium to zirconium is less than 1:500 parts by weight.

## PART B

8. *Deuterium and heavy water*:

Deuterium and any deuterium compound in which the ratio of deuterium to hydrogen exceeds 1:5000 for use in a nuclear reactor as defined in paragraph 1 above.

9. *Nuclear grade graphite*:

Graphite having a purity level better than 5 parts per million boron equivalent and with a density greater than 1.50 grams per cubic centimeter.

## AGREED MINUTES

In connection with the Agreement between the Government of the People's Republic of China and the Government of Japan for Cooperation in the Peaceful Uses of Nuclear Energy which was signed today (hereinafter referred to as "the Agreement"), the undersigned hereby record the following understandings:

1. With reference to sub-paragraph (c) of Article II of the Agreement, it is confirmed that the supplying Contracting Party shall notify the receiving

Contracting Party in writing of each transfer of nuclear material, material, equipment and facilities prior to shipment.

2. With reference to cooperation envisaged under sub-paragraph (g) of Article III of the Agreement, it is confirmed that separate arrangements between the Contracting Parties shall be required in any event in respect of cooperation in the field of technology for and transfer of equipment and facilities for enrichment, reprocessing and heavy water production, or transfer of plutonium.

3. With reference to paragraph 3 of Article IV of the Agreement, the Government of the People's Republic of China confirms that in the event of becoming a receiving Contracting Party, it will, on the basis of a voluntary submission, enter into a relevant agreement with the International Atomic Energy Agency as soon as possible for the application of safeguards by the International Atomic Energy Agency with respect to nuclear material, material, equipment and facilities received pursuant to the Agreement and special fissionable material recovered or produced as a by-product.

It is confirmed by the Contracting Parties that with regard to Japan, the Agreement between the Government of Japan and the International Atomic Energy Agency in Implementation of Paragraphs 1 and 4 of Article III of the Treaty on the Non-Proliferation of Nuclear Weapons, signed on March 4, 1977,<sup>1</sup> fulfills the requirement set forth in paragraph 3 of Article IV of the Agreement.

4. It is confirmed by the Contracting Parties that the maintenance of safeguards as required by paragraph 3 of Article IV of the Agreement is a condition for the cooperation provided for in sub-paragraph (c) of Article II of the Agreement. If the safeguards referred to in paragraph 3 of Article IV of the Agreement are not applied by the International Atomic Energy Agency within the jurisdiction of either Contracting Party, the Contracting Parties shall, at the request of either Contracting Party, forthwith consult with each other and make mutually acceptable arrangements which will ensure compliance with the provisions of paragraph 2 of Article IV of the Agreement.

For the Government  
of the People's Republic of China:

[Signed — Signé]<sup>2</sup>

For the Government  
of Japan:

[Signed — Signé]<sup>3</sup>

---

<sup>1</sup> United Nations, *Treaty Series*, vol. 1112, p. 3.

<sup>2</sup> Signed by Wu Xueqian — Signé par Wu Xueqian.

<sup>3</sup> Signed by Abeshintaro — Signé par Abeshintaro.

[TRADUCTION — TRANSLATION]

ACCORD<sup>1</sup> ENTRE LE GOUVERNEMENT DE LA RÉPUBLIQUE  
POPULAIRE DE CHINE ET LE GOUVERNEMENT DU JAPON  
RELATIF À LA COOPÉRATION DANS LE DOMAINE DE  
L'UTILISATION PACIFIQUE DE L'ÉNERGIE NUCLÉAIRE

Le Gouvernement de la République populaire de Chine et le Gouvernement du Japon,

Désireux d'encourager la coopération entre les deux pays aux fins des utilisations pacifiques de l'énergie nucléaire,

Sont convenus de ce qui suit :

*Article premier.* Aux fins du présent Accord :

a) L'expression « Parties contractantes » s'entend du Gouvernement de la République populaire de Chine et du Gouvernement du Japon;

b) L'expression « personnes autorisées » s'entend des personnes physiques ou morales ainsi que d'autres organismes, à l'exception du Gouvernement de la République populaire de Chine et du Gouvernement du Japon, qui, se trouvant sous la juridiction de l'une ou l'autre des Parties contractantes, sont autorisés par l'une d'elles à fournir ou à recevoir des matières nucléaires, des produits, des équipements et des installations, ou à assurer ou recevoir des services de consultant ou autres;

c) Le terme « équipement » désigne les appareils, usines ou instruments ou leurs éléments principaux qui sont spécialement conçus ou fabriqués pour être utilisés dans des activités nucléaires, et qui sont énumérés à la partie A de l'annexe B du présent Accord;

d) Le terme « produits » désigne les produits destinés à des réacteurs qui sont précisés dans la partie B de l'annexe B au présent Accord à l'exclusion des « matières nucléaires » elles-mêmes;

e) L'expression « matière nucléaire » désigne i) la « matière brute », c'est-à-dire l'uranium contenant le mélange d'isotopes qui se trouve dans la nature, l'uranium dont la teneur en U 235 est inférieure à la normale; le thorium; toutes les matières mentionnées ci-dessus sous forme de métal, d'alliage, de composé chimique ou de concentré; toute autre substance contenant une ou plusieurs des matières mentionnées ci-dessus à la concentration que les deux Parties contractantes auront acceptée par écrit; et toute autre substance que les deux Parties contractantes auront acceptée par écrit; et ii) les « produits fissiles spéciaux », c'est-à-dire le plutonium 239; l'uranium 233; l'uranium 235; « l'uranium enrichi en isotope 233 ou 235; toute substance contenant un ou plusieurs des produits mentionnés ci-dessus; et toute autre substance que les deux Parties contractantes auront acceptée par écrit. L'expression « produit fissile spécial » ne s'applique pas aux « matières brutes »;

f) Le terme « installations » désigne toutes constructions ou bâtiments conçus ou construits spécialement en vue de leur utilisation à des fins nucléaires;

<sup>1</sup> Entré en vigueur le 10 juillet 1986, date à laquelle les Parties se sont notifiées l'accomplissement des procédures internes requises, conformément au paragraphe 1 de l'article X.

g) L'expression « produit fissile spécial récupéré ou obtenu comme sous-produit » s'entend de tout produit fissile spécial obtenu au moyen d'un ou plus d'un procédé utilisant toute matière nucléaire, produit, équipements ou installations fournis en vertu du présent Accord.

*Article II.* Sous réserve des dispositions du présent Accord ainsi que des lois, règlements et conditions d'octroi de licences qui peuvent être en vigueur dans chaque pays, les Parties contractantes coopéreront ainsi qu'il est indiqué ci-après à l'utilisation dans les deux pays de l'énergie nucléaire à des fins pacifiques :

a) Les Parties contractantes encourageront la coopération entre les organisations sous leur juridiction sous forme d'échange d'experts. Quand l'exécution d'un accord ou d'un contrat conclu entre des organisations chinoises et japonaises en application du présent Accord nécessite l'échange d'experts, les Parties contractantes faciliteront l'entrée et le séjour de ces experts sur leur territoire.

b) Les Parties contractantes faciliteront l'échange de renseignements aux conditions qui seront fixées d'un commun accord entre le fournisseur et le destinataire.

c) Chacune des Parties contractantes ou les personnes autorisées par elle peuvent fournir à l'autre Partie contractante ou à des personnes autorisées par elle, ou bien en recevoir, des matières nucléaires, des produits, des équipements et des installations aux conditions qui seront fixées d'un commun accord par le fournisseur et le destinataire.

d) Chacune des Parties contractantes ou les personnes autorisées par elle peuvent fournir à l'autre Partie contractante ou à des personnes autorisées par elle, ou bien en recevoir, des services de consultant ou autres portant sur des questions qui relèvent du présent Accord aux conditions qui seront fixées d'un commun accord par le fournisseur et le destinataire.

e) Les Parties contractantes coopéreront entre elles de toutes autres manières qu'elles jugeront appropriées.

*Article III.* La coopération visée à l'article II du présent Accord pourra être poursuivie dans les domaines suivants :

a) L'étude des radio-isotopes et des radiations et leurs applications;

b) La prospection et l'exploitation des ressources d'uranium;

c) La conception, la construction et l'exploitation de réacteurs à eau ordinaire et à eau lourde;

d) Les problèmes de sécurité soulevés par les réacteurs à eau ordinaire et à eau lourde;

e) Le traitement et l'évacuation des déchets radioactifs;

f) La protection contre les radiations et la surveillance de l'environnement; et

g) Les autres domaines convenus d'un commun accord par les Parties.

*Article IV.* 1. La coopération instituée par le présent Accord ne sera poursuivie qu'à des fins purement pacifiques.

2. Les matières nucléaires, les produits, les équipements et installations reçus en vertu du présent Accord ainsi que le produit fissile spécial récupéré ou obtenu comme sous-produit ne pourront être utilisés aux fins de la production d'engins nucléaires explosifs ou à des fins militaires quelconques.

3. Afin d'assurer le respect des dispositions du paragraphe 2 du présent article, les Parties contractantes, compte tenu de leurs situations respectives, s'adresseront à l'Agence internationale de l'énergie atomique en vue de l'application, dans le cadre de leurs juridictions respectives, des garanties appropriées en ce qui concerne les matières nucléaires, les produits, les équipements et installations reçus en vertu du présent Accord, ainsi que le produit fissile spécial récupéré ou obtenu comme sous-produit.

*Article V.* Les matières nucléaires, les produits, les équipements et installations reçus en vertu du présent Accord, ainsi que le produit fissile spécial récupéré ou obtenu comme sous-produit, ne seront pas transférés hors de la juridiction de l'une des Parties contractantes sans le consentement écrit préalable de l'autre Partie contractante.

*Article VI.* 1. A l'intérieur de leurs juridictions respectives, les Parties contractantes appliqueront les mesures de protection physique appropriées en respectant les principes directeurs prévus à l'annexe A du présent Accord, tant en ce qui concerne les matières nucléaires reçues en vertu du présent Accord que le produit fissile spécial récupéré ou obtenu comme sous-produit.

2. Selon ce qu'exigent les circonstances, les produits, équipements et installations reçus en vertu du présent Accord seront protégés conformément aux lois et règlements en vigueur dans leurs pays respectifs.

*Article VII.* 1. Afin de faire progresser la coopération dans le cadre du présent Accord, les Parties contractantes pourront, sur la demande de l'une d'elles, examiner les progrès accomplis et les fruits de la coopération poursuivie en vertu dudit Accord et discuter de questions d'intérêts communs.

2. Sur la demande de l'une d'elles, les Parties contractantes se consulteront concernant toutes questions qui pourraient surgir concernant l'interprétation ou l'application du présent Accord.

3. Au cas où les consultations visées au paragraphe 2 du présent article ou toute autre méthode convenue entre les Parties devaient s'avérer infructueuses, les Parties contractantes pourront avoir recours à des procédures de conciliation.

*Article VIII.* En cas d'inexécution des dispositions des Articles IV, V ou VI du présent Accord par l'une ou l'autre des Parties contractantes, celles-ci procéderont immédiatement, à la demande de l'autre Partie, à des consultations et prendront les mesures nécessaires permettant d'assurer le respect des dispositions desdits articles.

*Article IX.* Les annexes au présent Accord font partie intégrante du présent Accord. Les annexes peuvent être amendées par consentement réciproque donné par écrit par les Parties contractantes sans que le présent Accord soit modifié pour autant.

*Article X.* 1. Le présent Accord entrera en vigueur à la date à laquelle les Parties contractantes auront procédé à l'échange de notes diplomatiques confirmant que les formalités juridiques requises dans chacun des deux pays pour donner effet au présent Accord ont été accomplies et il restera en vigueur pour une période de quinze ans. L'Accord sera prorogé automatiquement pour des périodes successives de cinq ans jusqu'à ce que l'une des Parties contractantes ait notifié l'autre par écrit de son intention d'y mettre fin, au moins six mois avant l'expiration d'une période de validité.

2. Nonobstant la dénonciation du présent Accord, les dispositions de ses articles I, IV, V, VI, VII et VIII resteront en vigueur tant que les matières nucléaires, les produits, les équipements et installations ainsi que le produit fissile spécial récupéré ou obtenu comme sous-produit demeureront sous la juridiction de la Partie contractante concernée ou jusqu'à ce qu'une convention contraire soit intervenue entre les Parties contractantes.

3. Sur la demande de l'une d'elles, les Parties contractantes pourront se consulter concernant la possibilité de modifier le présent Accord et y apporter les modifications convenues.

Toute modification entrera en vigueur à la date des notifications réciproques confirmant que les formalités juridiques requises dans chacun des deux pays pour donner effet à la dite notification ont été accomplies.

EN FOI DE QUOI les soussignés, à ce dûment autorisés par leurs Gouvernements respectifs, ont signé le présent Accord.

FAIT à Tokyo le 31 juillet 1985, en double exemplaire, en langues chinoise, japonaise et anglaise, les trois textes faisant foi. En cas de divergence d'interprétation, le texte en langue anglaise départagera.

Pour le Gouvernement  
de la République populaire de Chine :

[WU XUEQIAN]

Pour le Gouvernement  
du Japon :

[ABESHINTARO]

## ANNEXE A

### PRINCIPES DIRECTEURS POUR LA FIXATION DES NIVEAUX DE PROTECTION PHYSIQUE

Les niveaux convenus de protection physique que les autorités gouvernementales compétentes doivent assurer lors de l'utilisation, de l'entreposage et du transport des matières nucléaires classées selon le tableau ci-joint devront comprendre au minimum les caractéristiques de protection suivantes :

#### 1. *Catégorie III*

- a) Utilisation et entreposage à l'intérieur d'une zone dont l'accès est contrôlé.
- b) Transport avec des précautions spéciales comprenant des arrangements préalables entre l'expéditeur, le destinataire et le transporteur, et un accord préalable entre les entités relevant de la juridiction et soumises à la régulation de l'Etat expéditeur et de l'Etat destinataire, dans le cas d'un transport international, précisant l'heure, le lieu et les règles de transfert de la responsabilité du transport.

#### 2. *Catégorie II*

- a) Utilisation et entreposage à l'intérieur d'une zone protégée dont l'accès est contrôlé, c'est-à-dire une zone placée sous la surveillance constante de gardes ou de dispositifs électroniques entourée d'une barrière physique avec un nombre limité de points d'entrée surveillés de manière adéquate, ou toute zone ayant un niveau de protection physique équivalent.
- b) Transport avec des précautions spéciales comprenant des arrangements préalables entre l'expéditeur, le destinataire et le transporteur, et un accord préalable entre les entités relevant de la juridiction et soumises à la réglementation de l'Etat expéditeur et de l'Etat destinataire, dans le cas d'un transport international, précisant l'heure, le lieu et les règles de transfert de la responsabilité du transport.

3. *Catégorie I*

Les matières entrant dans cette catégorie seront protégées contre toute utilisation non autorisée par des systèmes extrêmement fiables comme suit :

- a) Utilisation et entreposage dans une zone hautement protégée, c'est-à-dire une zone protégée telle qu'elle est définie pour la catégorie II ci-dessus, et dont, en outre, l'accès est limité aux personnes dont il a été établi qu'elles présentaient toutes garanties en matière de sécurité, et qui est placée sous la surveillance de gardes qui sont en liaison étroite avec des forces d'intervention appropriées. Les mesures spécifiques prises dans ce cadre devraient avoir pour objectif la détection et la prévention de toute attaque, de toute pénétration non autorisée et de tout enlèvement de matières non autorisé.
- b) Transport avec des précautions spéciales telles qu'elles sont définies ci-dessus pour le transport des matières des catégories II et III et, en outre, sous la surveillance constante d'escortes et dans des conditions assurant une liaison étroite avec des forces d'intervention adéquates.

TABLEAU : CLASSIFICATION DES MATIÈRES NUCLÉAIRES

| <i>Matière</i>            | <i>Forme</i>   | <i>Catégorie I</i> | <i>Catégorie II</i>   | <i>Catégorie III</i>        |
|---------------------------|--|--------------------|---|-----------------------------|
| 1. Plutonium <sup>a</sup> | Non irradié <sup>b</sup>   | 2 kg ou plus       | Moins de 2 kg mais plus de 500 g  | 500 g ou moins <sup>c</sup> |
| 2. Uranium-235            | Non irradié <sup>b</sup>   |                    |   |                             |
|                           | — Uranium enrichi à 20% en <sup>235</sup> U ou plus  | à 5 kg ou plus     | Moins de 5 kg mais plus d'1 kg  | 1 kg ou moins <sup>c</sup>  |
|                           | — Uranium enrichi à 10% en <sup>235</sup> U, mais à moins de 20%                                     |                    | 10 kg ou plus   | Moins de 10 kg <sup>c</sup> |
|                           | — Uranium enrichi par rapport à l'uranium naturel, mais à moins de 10% <sup>235</sup> U <sup>d</sup> |                    |   | 10 kg ou plus               |
| 3. Uranium-233            | Non irradié <sup>b</sup>   | 2 kg ou plus       | Moins de 2 kg mais plus de 500 g  | 500 g ou moins <sup>c</sup> |
| 4. Combustible irradié    |  |                    | Uranium naturel ou appauvri, thorium ou combustible faiblement enrichi (teneur en produit fissile inférieure à 10%) <sup>e, f</sup> |                             |

<sup>a</sup> Tout le plutonium sauf s'il a une concentration isotopique dépassant 80 p. 100 en plutonium 238.

<sup>b</sup> Matière nucléaire non irradiée dans un réacteur ou matière nucléaire irradiée dans un réacteur mais avec un niveau de radiation égal ou inférieur à 100 rads/heure à un mètre sans protection.

<sup>c</sup> Une quantité inférieure à celle qui est radiologiquement importante sera dispensée de protection.

<sup>d</sup> L'uranium naturel, l'uranium appauvri, le thorium et les quantités d'uranium enrichi à moins de 10 p. 100 qui n'entrent pas dans la catégorie III devront être protégés conformément à des pratiques de gestion prudente.

<sup>e</sup> C'est ce niveau de protection qui est recommandé mais l'une des Parties contractantes peut, après avoir étudié les circonstances propres au cas d'espèce, décider d'affecter un niveau de protection différent.

<sup>f</sup> Autre combustible qui, du fait de sa teneur originelle en matière fissile, est classé dans la catégorie I ou II avant l'irradiation peut être déclassé d'une catégorie si le niveau de radiation du combustible dépasse 100 rads/heure à un mètre sans protection.



## ANNEXE B

## PARTIE A

1. *Réacteurs nucléaires* : Réacteurs nucléaires pouvant fonctionner de manière à maintenir une réaction de fission en chaîne auto-entretenu contrôlée exception faite des réacteurs de puissance nulle, ces derniers étant définis comme des réacteurs dont la production maximale prévue de plutonium ne dépasse pas 100 grammes par an.

Il n'est pas envisagé d'exclure les réacteurs qu'il serait raisonnablement possible de modifier de façon à produire une quantité de plutonium sensiblement supérieure à 100 grammes par an. Les réacteurs conçus pour un fonctionnement entretenu à des niveaux de puissance élevés, quelle que soit leur capacité de production de plutonium, ne sont pas considérés comme étant des « réacteurs de puissance nulle ».

2. *Cuves de pression pour réacteurs* : cuves métalliques, sous forme d'unités complètes ou d'importants éléments préfabriqués, qui sont spécialement conçues ou préparées pour contenir le cœur d'un réacteur nucléaire au sens donné à ce mot au paragraphe 1 ci-dessus, et qui sont capables de résister à la pression de régime du fluide caloporteur primaire.

3. *Aménagements internes d'un réacteur*.

4. *Machines pour le chargement et le déchargement du combustible nucléaire* : matériel de manutention spécialement conçu ou préparé pour introduire ou extraire le combustible d'un réacteur nucléaire au sens donné à ce mot au paragraphe 1 ci-dessus, et qui peut être utilisé en cours de fonctionnement ou est doté de dispositifs techniques perfectionnés de mise en place ou d'alignement pour permettre de procéder à des opérations complexes de chargement à l'arrêt, telles que celles au cours desquelles il est normalement impossible d'observer le combustible directement ou d'y accéder.

5. *Barres de commande du réacteur* : barres spécialement conçues ou préparées pour le réglage de la vitesse de réaction dans un réacteur nucléaire au sens donné à ce mot au paragraphe 1 ci-dessus.

6. *Tubes de force pour réacteurs* : tubes spécialement conçus ou préparés pour contenir les éléments combustibles et le fluide caloporteur primaire d'un réacteur au sens donné à ce mot au paragraphe 1 ci-dessus, à des pressions de régime supérieures à 50 atmosphères.

7. *Tubes en zirconium* : zirconium métallique et alliages à base de zirconium, sous forme de tubes ou d'assemblages de tubes en quantités supérieures à 500 kg par an spécialement conçus ou préparés pour être utilisés dans un réacteur au sens donné à ce mot au paragraphe 1 ci-dessus, et dans lesquels le rapport hafnium/zirconium est inférieur à 1/500 « parts » en poids.

## PARTIE B

8. *Deutérium et eau lourde* :

Le deutérium et tout composé du deutérium dans lequel la proportion de deutérium par rapport à l'hydrogène excède 1/5000, destinés à être utilisés dans un réacteur nucléaire tel qu'il est défini au paragraphe 1 ci-dessus.

9. *Graphite de qualité nucléaire* :

Graphite d'un degré de pureté supérieur à 5 parties par million de bore équivalent et d'une masse volumique supérieure à 1,50 grammes par centimètre cube.

## PROCÈS-VERBAL APPROUVÉ

Dans le cadre de l'Accord relatif à la coopération dans le domaine de l'utilisation pacifique de l'énergie nucléaire entre le Gouvernement de la République populaire de Chine et le Gouvernement du Japon qui a été signé aujourd'hui (ci-après dénommé l'« Accord »), les soussignés consignent par les présentes les clauses interprétatives suivantes :

1. S'agissant de l'alinéa c) de l'article II de l'Accord, il est confirmé que la Partie contractante fournissant des matières nucléaires, des produits, équipements et installations, notifiera par écrit la Partie contractante bénéficiaire de chaque transfert avant l'expédition.

2. S'agissant de la coopération prévue aux termes de l'alinéa g) de l'article III de l'Accord, il est confirmé que des arrangements particuliers seront, en toute hypothèse, nécessaires concernant la coopération en matière technologique impliquant le transfert d'équipements et d'installations destinés à l'enrichissement, au retraitement et à la production d'eau lourde, ainsi qu'au transfert de plutonium.

3. S'agissant du paragraphe 3 de l'article IV de l'Accord, le Gouvernement de la République populaire de Chine confirme que dans le cas où il deviendrait Partie contractante bénéficiaire, il prendra l'initiative en vue de la conclusion dès que possible d'un accord approprié avec l'Agence internationale de l'énergie atomique visant l'application des garanties de l'Agence concernant les matières nucléaires, les produits, les équipements et les installations reçus en vertu du présent Accord ainsi que le produit fissile spécial récupéré ou obtenu comme sous-produit.

Les Parties contractantes confirment que, dans le cas du Japon, l'Accord entre le Gouvernement du Japon et l'Agence internationale de l'énergie atomique, en application des paragraphes 1 et 4 de l'article III du Traité sur la non-prolifération des armes nucléaires signé le 4 mars 1977<sup>1</sup>, remplit les conditions visées au paragraphe 3 de l'article IV de l'Accord.

4. Les Parties contractantes confirment que le maintien des garanties visées au paragraphe 3 de l'article IV de l'Accord conditionne la coopération prévue aux termes de l'alinéa c) de l'article II de l'Accord. A défaut de l'application par l'Agence internationale de l'énergie atomique dans les territoires sous la juridiction de l'une ou l'autre des Parties contractantes des garanties visées au paragraphe 3 de l'article IV de l'Accord, lesdites Parties se consulteront immédiatement, sur la demande de l'une ou de l'autre d'entre elles, en vue de conclure des arrangements satisfaisants qui permettront d'assurer le respect des dispositions du paragraphe 2 de l'article IV de l'Accord.

Pour le Gouvernement  
de la République populaire de Chine :

[WU XUEQIAN]

Pour le Gouvernement  
du Japon :

[ABESHINTARO]

<sup>1</sup> Nations Unies, *Recueil des Traités*, vol. 1112, p. 3.

**No. 24578**

—

**CHINA  
and  
EGYPT**

**Long-term Trade Agreement (with additional protocol).  
Signed at Beijing on 4 August 1985**

*Authentic texts: Chinese, Arabic and English.  
Registered by China on 4 December 1986.*

—————

**CHINE  
et  
ÉGYPTE**

**Accord commercial à long terme (avec protocole addition-  
nel). Signé à Beijing le 4 août 1985**

*Textes authentiques : chinois, arabe et anglais.  
Enregistré par la Chine le 4 décembre 1986.*

[CHINESE TEXT — TEXTE CHINOIS]

## 中华人民共和国政府和阿拉伯埃及 共和国政府长期贸易协定

中华人民共和国政府和阿拉伯埃及共和国政府为增进中国、埃及两国政府和人民间的友谊，加强和发展两国间的经济合作和贸易关系，根据平等互利和互通有无的原则，达成协议如下：

### 第 一 条

中华人民共和国政府和阿拉伯埃及共和国政府保证在协定有效期内，按照各自国家现行的法律和条例，鼓励和促进中华人民共和国和阿拉伯埃及共和国之间的商品和服务的交流，并给予便利。

### 第 二 条

缔约双方同意对于下列各项不给予对方以歧视待遇：

(1) 海关方面，出口到对方的商品，或从对方进口或过境的商品的关税及其它一切有关税捐；

(2) 有关进口、出口、过境及进口、出口或过境货物的存仓、装卸等海关法律和条例及其有关税收；

(3) 缔约任何一方不得向从对方商品进口或向对方任何商品的出口施加任何限制或禁令，除非这种限制是适用所有国家的。

(4) 缔约任何一方的船只，飞机及其工作人员和货物在对方的水域、港口和机场享受给予其他国家在这方面的同等待遇。

上述条款不适用于缔约双方的内海航运及捕鱼。

缔约双方根据现行的法令保证接受缔约一方的有关当局向另一方发出的船籍、注册吨位、证实船员的身份及有关船只和所载货物的一切单证。

### 第 三 条

本协定第二条中所规定的歧视待遇不适用于：

(1) 缔约一方给予或将给予其邻国为便利边境和过境贸易的特别利益；

(2) 缔约一方可能成为关税联盟，自由贸易区成员所得的优惠；

(3) 阿拉伯埃及共和国已给予或将来可能给予任何一个阿拉伯国家的优惠；

(4) 阿拉伯埃及共和国已参加或将参加的发展中国家间为增加贸易和经济合作的任何协定所给予的优惠及特权；

(5) 为了保护公共卫生或保护植物、动物免受病害和衰亡的禁令和限制。

### 第 四 条

缔约双方在不违背本国有效法律和条例的情况下对以下各项免除关税：

(1) 样品和广告宣传品的关税；

(2) 下列货物给予临时放行：

A：各种以装配需要所进口的设备和工具；

B：以试验为目的的各种机械和设备；

C: 为举办展览会和博览会展览的各种货物及物料;

D: 在规定的期限期满后, 应复运出口的进口货物包装所需的印有标记的包装材料。

(3) 本条第二款所指的货物和物资在临时进口期限期满后应复运出口, 或根据两国现行法令和条例并交纳关税和捐税后, 留在当地消费。

### 第 五 条

两国间的一切支付、费用、服务费及其它各种支付均以可自由兑换的货币结算。

根据本协定签订的贸易和服务等合同均以可自由兑换的货币作价。

### 第 六 条

在本协定范围内, 提供商品和服务的业务, 由经营对外贸易的中国的法人同埃及的自然人和法人根据他们间所签署的合同进行。

### 第 七 条

在本协定范围内所交换的商品及服务价格, 考虑到国际上的竞争情况, 应按国际市场价格水平确定。

### 第 八 条

双方要以最大努力来平衡双方的贸易, 并要加强工业合作。对中国的法人同埃及的自然人和法人之间签订的长期供货和服务合同应给予便利, 并鼓励双方的有关公司进行对等贸易。

## 第九 条

缔约双方要鼓励参加在对方举办的展览会和国际博览会以及组织单独的展览会，并提供方便。

在本国现行法令和条例许可下，缔约双方相互对参加和举办展览会、博览会给予各种便利。

## 第十 条

为了更好地执行本协定，发展两国间的经济合作，双方将建立混合委员会，其主要任务是：

- (1) 检查本协定执行的情况；
- (2) 解决协定在执行过程中所发生的问题；
- (3) 采纳有益的建议，进一步发展和扩大两国间的经济关系；

系：

委员会在缔约任何一方要求下，在双方一致同意的某时—轮流在北京和开罗举行会议。

## 第十一 条

本协定期满后，其各项条款对在协定有效期内签订的合同仍然适用，直至合同执行完毕或合同期满为止。

## 第十二 条

本协定经双方政府履行各自的法律程序，并相互通知之日起正式生效，有效期自该日起共五年。如缔约任何一方在本协定期满前至少九十天未以书面通知另一方终止本协定，本协定的有效期即自动延长五年。

本协定一九八五年八月四日在北京签字，共两份，用中文、阿文、英文写成，三种文本具有同等效力。发生争议时，以英文本解释为准。

中华人民共和国政府  
全权代表

阿拉伯埃及共和国政府  
全权代表

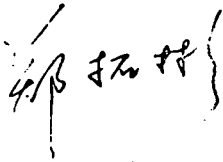
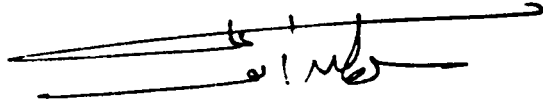
对外经济贸易部部长  
郑 拓 彬

经济和外贸部部长  
苏尔坦·阿布·阿里博士

## 附 加 议 定 书

根据中华人民共和国政府与阿拉伯埃及共和国政府于一九八五年八月四日在北京签订的长期贸易协定。鉴于中华人民共和国政府与阿拉伯埃及共和国政府间一九七七年三月二十一日签订的贸易及支付两协定已于一九八四年十二月三十一日终止执行，两国政府达成协议如下：



## 第 一 条

中华人民共和国与阿拉伯埃及共和国间的一切支付，除下列第三和第四条规定的支付外，均用可自由兑换的货币支付。

## 第 二 条

根据中华人民共和国政府和阿拉伯埃及共和国政府一九七七年三月二十一日签订的长期支付协定第三条规定，在中国银行开立的阿拉伯埃及共和国的账户和在埃及中央银行开立的中华人民共和国的账户，将由双方银行自一九八五年十二月三十一日起终止上述两账户，这两个账户的余额将于一九八六年一月一日起转入以记账美元开立的清算账户，即在埃及中央银行开立中国银行名义的清算账户，在中国银行则开立埃及中央银行名义的清算账户。

清算账户不附任何利息、银行手续费或税款。

## 第 三 条

从一九八六年一月一日起，在一九七七年三月二十一日两国签订的贸易和支付协定范围内，于一九八五年一月一日前所签合同的支付应于规定的期限内，记入本议定书第二款规定而开立的清算账户。

## 第 四 条

从一九八六年一月一日起到一九九五年十二月三十一日止中方对下列支付，可使用清算账户的余额：

- (1) 进口双方在品质、数量及价格上达成一致的埃及产品。
- (2) 中华人民共和国驻开罗大使馆在埃及当地开支的费用。

(3) 中国各机构、企业参加在阿拉伯埃及共和国举办的国际博览会的有关费用。

(4) 中国产品在埃及的广告费用。

### 第 五 条

双方将尽一切努力执行本议定书的各项条款。

### 第 六 条

双方一致同意清算账户的最终清算期限为一九九五年十二月三十一日。

### 第 七 条

埃及中央银行和中国银行要就本议定书的执行订立相应的银行细则。

### 第 八 条

本议定书根据中华人民共和国政府与阿拉伯埃及共和国政府于一九八五年八月四日在北京签订的长期贸易协定的第十二条规定开始生效。

本议定书于一九八五年八月四日在北京签字，用中文、阿拉伯文、英文写成，共二份。三种文字具有同等效力。发生争议时以英文本解释为准。

中华人民共和国政府  
全权代表

阿拉伯埃及共和国政府  
全权代表

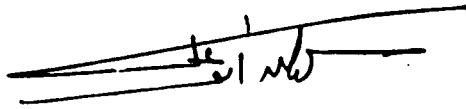
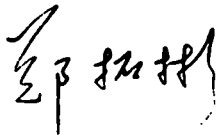

对外经济贸易部部长  
郑 拓 彬

经济和外贸部部长  
苏尔坦·阿布·阿里博士

مادة ( ٥ )

سيذل الجانبان كافة الجهود التي تساهم في حسن تنفيذ نصوص هذا البروتوكول .

مادة ( ٦ )

اغلق الجانبان على أن يكون تاريخ التسوية النهائية لحساب التصفية في  
٣١ ديسمبر ١٩٩٥ .

مادة ( ٧ )

يقوم بنك الصين والبنك المركزي المصري بالاتفاق حول الاجراءات البنكية المتنامية  
لتنفيذ هذا البروتوكول .

مادة ( ٨ )

يبدأ سريان هذا البروتوكول الاضافى ، طبقا لاحكام المادة ١٢ من اتفاق  
التجارة طويل الاجل بين حكومة جمهورية الصين الشعبية وحكومة جمهورية مصر العربية  
الموقع عليه في بكين في الرابع من أغسطس سنة ١٩٨٥ .

أعد ووقع في بكين في الرابع من أغسطس سنة ١٩٨٥ من نسختين باللغات  
الصينية والعربية والانجليزية ويعتمد النص باللغات الثلاث وعند الاختلاف في التفسير  
يرجع النص الانجليزي .

عن حكومة

جمهورية مصر العربية

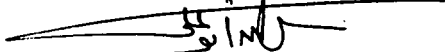

وزير الاقتصاد والتجارة الخارجية

د . م . م . سلطان أبو علي

عن حكومة

جمهورية الصين الشعبية



وزير العلاقات الاقتصادية الخارجية

والتجارة

تشينغ نوه بسين

### مادة ( ٢ )

ان حساب جمهورية الصين الشعبية المفتوح لدى البنك المركزي المصري وحساب جمهورية مصر العربية المفتوح لدى بنك الصين طبقا لاحكام المادة ٣ من اتفاق الدفع طويل الاجل المبرم بين حكومة جمهورية الصين الشعبية وحكومة جمهورية مصر العربية في ٢١ مارس ١٩٧٧ سيقوم البنكان باطلاقهما اعتبارا من ٣١ ديسمبر ١٩٨٥ .

ويرحل رصيد هذين الحسابين الى " حساب التصفية " الذي يفتح بالدولار الامريكسي الحسابي في بنك الصين باسم البنك المركزي المصري والى " حساب التصفية " الذي يفتح بالدولار الامريكسي الحسابي في البنك المركزي المصري باسم بنك الصين . اعتبارا من أول يناير ١٩٨٦ .

ولا تحصل " حسابات التصفية " بأية فوائد أو مصاريف بنكية أو ضرائب .

### مادة ( ٣ )

اعتبارا من أول يناير ١٩٨٦ ، تحيد الدفعات الناتجة عن العقود المبرمة قبل أول يناير ١٩٨٥ في اطار اتفاقي التجارة والدفع المبرمين بين البلدين بتاريخ ٢١ مارس ١٩٧٧ ، في حسابات التصفية المفتوحة بموجب احكام المادة ٢ من اتفاق البروتوكول ، ويتم قيدها في تواريخ استحقاقها .

### مادة ( ٤ )

يقوم الجانب الصيني باستخدام رصيد " حساب التصفية " خلال المدة من أول يناير ١٩٨٦ حتى ٣١ ديسمبر ١٩٩٥ في الدفعات التالية :

أ - استيراد بضائع مصرية ، على أن يتم الاتفاق بين الطرفين على طبيعة هذه البضائع وكمياتها وأعمارها .

ب - المصروفات الجارية المحلية لسفارة جمهورية الصين الشعبية في القاهرة .

ج - النفقات المتعلقة باشتراك الهيئات والمؤسسات الصينية في الامتواق الدولية التي تقام في جمهورية مصر العربية .

د - نفقات الاعلان عن المنتجات الصينية في مصر .

مادة ( ١٢ )

يعمل بهذا الاتفاق من تاريخ تبادل الاخطارات باتمام الاجراءات القانونية اللازمة لفاذه في كلا البلدين ويظل معمولاً به لمدة خمس سنوات ويجدد تلقائياً لفترات مماثلة ما لم يخطر أحد الطرفين الطرف الآخر كتابة بالرغبة في انهاءه قبل نهاية المدة بتسعين يوماً على الأقل .

أعد ووقع في بكين في الرابع من أغسطس سنة ١٩٨٥ من نسختين باللغات الصينية والعربية والانجليزية ، ويعتمد النص باللغات الثلاث ، وعند الاختلاف في التفسير يرجح النص الانجليزي .

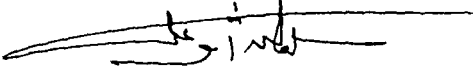
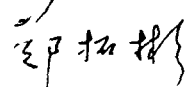
|   |  |
|---|--|
| عن حكومة  | عن حكومة   |
| جمهورية مصر العربية   | جمهورية الصين الشعبية  |
|  |  |
| وزير الاقتصاد والتجارة الخارجية   | وزير العلاقات الاقتصادية الخارجية  |
| د . م . م . سلطان أبو غلسي  | والتجارة<br>تشينغ توه بين  |

## بروتوكول اضافي

لاتفاق التجارة طويل الاجل بين حكومة جمهورية الصين الشعبية وحكومة جمهورية مصر العربية الموقع عليه في الرابع من أغسطس سنة ١٩٨٥

نظرا لانتهاه العمل في (٣١/١٢/١٩٨٤) باتفاقي التجارة والدفع الجرميين بين حكومة جمهورية الصين الشعبية وحكومة جمهورية مصر العربية الموقعين في (٢١/٣/١٩٧٧) فقد اتفقت الحكومتان على ما يلي :

مادة ( ١ )

تتم جميع المدفوعات بين جمهورية الصين الشعبية وجمهورية مصر العربية فيما عدا المدفوعات المنصوص عليها في المادتين ٣ و ٤ اللتين يأتي ذكرهما فيما بعد ، بالعملة الحرة القابلة للتحويل .

مادة ( ٨ )

يعمل الطرفان المتعاقدان على بذل جهودهما لموازنة التبادل التجاري بينهما وكذلك تنمية التعاون الصناعي وتسهيل ابرام العقود طويلة الأجل بين الأشخاص المعنويين الصينيين والأشخاص الطبيعيين والمعنويين المصريين لتوريد البضائع والخدمات وكذلك تشجيع عقد صفقات متكافئة بين الشركات المعنية في كلا البلدين .

مادة ( ٩ )

يعمل الطرفان المتعاقدان على تشجيع وتسهيل الاشتراك في المعارض والأسواق الدولية وكذلك تنظيم المعارض الفردية القائمة في أراضي الطرف الآخر .  
يتبادل الطرفان المتعاقدان منح التسهيلات للاشتراك أو في اعداد مثل هذه المعارض والأسواق في نطاق القوانين والقواعد السارية في دولتيهما .

مادة ( ٦٠ )

عملا على تسهيل تنفيذ هذا الاتفاق وتنمية التعاون الاقتصادي بين الدولتين سينشئ الطرفان المتعاقدان لجنة مشتركة تقوم بالمهام الرئيسية التالية :

أ ) استعراض نتائج تطبيق الاتفاق الحالي .  
ب ) التغلب على الصعوبات التي قد تنشأ عند تنفيذ نصوص الاتفاق .  
ج ) الاستفادة من المقترحات الهادفة الى تحقيق مزيد من التنمية والتوسع في العلاقات الاقتصادية بين الدولتين .

وتجتمع اللجنة بناء على طلب أي من الجانبين المتعاقدين ، في الموعد الذي يتفق عليه الجانبان ، بالتناوب في كل من بكين والقاهرة .

مادة ( ١١ )

يستمر سريان شروط هذا الاتفاق حتى بعد انتهائه والى حين اتمام تنفيذ العقود المبرمة في نطاقه خلال فترة سريانه أو انقضاء امدة العبرة لتنفيذها .

- أ ) يعفى من الرسوم الجمركية العينات ومواد الدعاية اللازمة للتعاقد والاعلان .  
ب ) يتم الافراج المؤقت عن البضائع التالية :

- ١ - العدد والأدوات الأخرى التي سوف تستورد لأغراض التجميع .
- ٢ - الآلات والمعدات المخصصة لأغراض التجارب .
- ٣ - البضائع والمواد اللازمة للعرض فى المعارض والأسواق الدولية .
- ٤ - مواد التعبئة المميزة اللازمة لتعبئة المنتجات المستوردة والتي سيعاد تصديرها بعد فترة معينة .

ج ) البضائع والمواد المشار إليها فى الفقرة ( ب ) من هذه المادة يعفى تصديرها بعد انتهاء فترة استيرادها المؤقت أو تمتهك فى الدولة بمجرد دفع الجمارك والرسوم الجمركية والضرائب وفقا للقوانين والنظم السارية فى كل من البلدين .

#### مادة ( ٥ )

تتم جميع المدفوعات ، النفقات ، التكاليف ، الخدمات والمدفوعات الأخرى من البلدين بالعملة القابلة للتحويل .  
تحسب الأسعار فى العقود المبرمة وفقا لهذا الاتفاق والمتعلقة بتبادل البضائع والخدمات وكذلك قيم جميع البضائع والخدمات بالعملة القابلة للتحويل .

#### مادة ( ٦ )

يتم توريد البضائع والخدمات فى نطاق هذا الاتفاق طبقا للعقود المبرمة بين الأشخاص المعنويين الصينيين والأشخاص الطبيعيين والمعنويين المصريين المسئولين عن أنشطة التجارة الخارجية فى إطار القوانين المعمول بها فى كلا الدولتين .

#### مادة ( ٧ )

تحدد أسعار البضائع والخدمات المتبادلة فى نطاق الاتفاق الحالى على أساس الأسعار العالمية ، أخذًا فى الحسبان المنافسة العالمية .



د ( تتلقى السفن والطائرات وأطقمها والبضائع الخاصة بكل طرف متعاقد في الميناء الإقليمية وموانئ ومطارات الطرف الآخر نفس معاملة السفن والطائرات وأطقمها  
• وبضائع الدول الأخرى

لن تسمى الشروط السابقة على الملاحة الساحلية والصيد في الميناء  
• الإقليمية للطرفين المتعاقدين

يتمتع الطرفان المتعاقدان ، طبقاً لما هو ساري ، بقبول جميع  
الاستندات الصادرة أو المعتمدة من السلطات المختصة للطرف الآخر والخاصة  
بجنسية البواخر ، والحوالة السجلة واثبات شخصية الأطقم والمستندات  
الأخرى المتعلقة بالبواخر والشحنات •

### مادة ( ٣ )

لا يطبق عدم التمييز في المعاملة المنصوص عنه في المادة ٢ من هذا الاتفاق  
على ما يلي :

أ ( الميزات التي يمنحها أو التي قد يمنحها أي طرف من الأطراف المتعاقدة  
للدول المجاورة لتسهيل تجارة الحدود والسرور •

ب ( التفضيلات الناشئة عن اتحادات جمركية أو عن مناطق تجارة حرة قد يكون  
أي طرف متعاقد عضواً فيها •

ج ( التفضيلات التي منحها أو قد تمنحها مستقبلاً جمهورية مصر العربية  
لأي دولة عربية •

د ( المزايا والتفضيلات الممنوحة بموجب أي اتفاق لزيادة التعاون التجاري  
والاقتصادي بين الدول النامية والمنظمة لها جمهورية مصر العربية  
أو قد تنضم لها •

هـ ( الحظر أو القيود التي تطبق لأغراض حماية الصحة العامة أو حماية النباتات  
أو الحيوان من الأمراض أو الانقراض •

### مادة ( ٤ )

في حدود القوانين والنظم السارية في كل من الدولتين :

[ARABIC TEXT — TEXTE ARABE]

## اتفاق تجارة طويل الأجل

بين حكومة جمهورية الصين الشعبية وحكومة جمهورية مصر العربية

ان حكومة جمهورية الصين الشعبية وحكومة جمهورية مصر العربية ، من أجل تدعيم أواصر الصداقة بين حكومتى وشعبى الصين ومصر ، وتقوية التعاون الاقتصادي وتنمية العلاقات التجارية بين البلدين وفقا لمبادئ المساواة والمنفعة المتبادلة والمعاونة لتلبية احتياجات كل منهما ، قد اتفقتا على ما يلى :

### مادة ( ١ )

تتمهد حكومة جمهورية الصين الشعبية وحكومة جمهورية مصر العربية بتشجيع وتسهيل تنمية تبادل البضائع والخدمات بين جمهورية الصين الشعبية وجمهورية مصر العربية وفقا للقوانين واللوائح السارية فى كلا البلدين خلال فترة سريان هذا الاتفاق .

### مادة ( ٢ )

يوافق كل من الطرفين المتعاقدين على عدم التمييز فى المعاملة مع الطرفين الآخر فيما يتعلق بما يلى :

أ ( الجمارك ، الرسوم الجمركية والضرائب الأخرى أو أى نوع من أنواع المصروفات الأخرى المقررة على البضائع المصدرة الى اراضى الطرف الآخر المتعاقد أو المستوردة منه أو العابرة فى اراضيه .

ب ( القوانين الجمركية والقواعد الخاصة بالاستيراد والتصدير والتراخيص وتخزين وتحميل البضائع المستوردة أو المصدرة أو العابرة وكذلك الرسوم والضرائب المتعلقة بها .

ج ( عدم وضع أى من الطرفين المتعاقدين أية قيود أو حظر على استيراد منتجات من دولة الطرف الآخر المتعاقد أو على تصدير أية منتجات مرسلة لدولة الطرف الآخر المتعاقد ، ما لم تكن هذه القيود مطبقة على جميع الدول .

## LONG TERM TRADE AGREEMENT<sup>1</sup> BETWEEN THE GOVERNMENT OF THE ARAB REPUBLIC OF EGYPT AND THE GOVERNMENT OF THE PEOPLE'S REPUBLIC OF CHINA

The Government of the Arab Republic of Egypt and the Government of the People's Republic of China, for the purpose of further enhancing the friendship between the Governments and the Peoples of Egypt and China, of [strengthening] the economic cooperation and of further developing trade relations between the two Countries on the basis of equality, mutual benefit and cooperation to secure each [other's] needs, have agreed as follows:

*Article 1.* The Government of the Arab Republic of Egypt and the Government of the People's Republic of China undertake to encourage and facilitate the development of the exchange of goods and services between the Arab Republic of Egypt and the People's Republic of China, in conformity with respective laws and regulations which are in effect in both countries during the validity of this Agreement.

*Article 2.* The two Contracting Parties agree not to discriminate in treatment with the other party in respect of the following:

- a) Customs, customs duties and other taxes or charges of any kind applied to the goods exported to the territory of the other Contracting Party or imported therefrom or being in transit in their territories.
- b) Customs rules and formalities concerning the imports, exports, transit, storing and loading of goods imported, exported or being in transit as well as duties and taxes connected therewith.
- c) Neither of the Contracting Parties shall impose restrictions or prohibitions on importation of any products from the territory of the other Contracting Party, or on exportation of any products destined for the territory of the other Contracting Party, unless such restrictions or prohibitions are applied to all other countries.
- d) The ships, airplanes, their crews and cargoes of each of the Contracting Parties shall receive in harbours, airports and in the territorial waters of the other Party the same treatment as ships, aeroplanes, crews and cargoes of other countries.

The above stipulations will not apply to coastal navigation and fishing in the territorial waters of the Contracting Parties.

The Contracting Parties undertake to accept as valid all documents issued or approved by the respective authorities of the other Party concerning the nationality of ships, tonnage register, crew identity and other documents related to ships and cargoes.

*Article 3.* The non discrimination in treatment provided for in Article 2 shall not apply to:

- a) Advantages that one of the Contracting [Parties] has granted or shall grant to neighbouring countries to facilitate frontier and transit trade.

<sup>1</sup> Came into force on 22 April 1986, the date of the last of the notifications (effected on 31 March and 22 April 1986) by which the Parties informed each other of the completion of the required procedures, in accordance with article 12.

- b) Preferences resulting from custom unions and/or free trade areas to which either Contracting Party is or will become a member.
- c) Preferences which the Arab Republic of Egypt has granted or may grant in the future to any of the Arab Countries.
- d) Advantages and preferences granted under an agreement on the expansion of trade and economic cooperation between developing countries in which the Arab Republic of Egypt participates or may participate.
- e) Prohibitions or restrictions imposed for the protection of public health or protection of plants or animals against diseases, degeneration or extinction.

*Article 4.* Within the framework of laws and regulations in force in the two countries:

- a) Samples and publicity materials for obtaining orders and for advertising purposes will be exempted from custom duties.
- b) The following goods and articles shall be temporarily admitted:
  - 1) Tools and other articles which will be imported for assembling purposes.
  - 2) Machines and equipments destined only for trial purposes.
  - 3) Goods and articles to be exhibited in the national and international fairs and exhibitions.
  - 4) Marked packing materials for packing the imported products which will be re-exported after a certain period.
- c) The goods and articles mentioned in paragraph *b)* of the present Article shall, after the expiration of the temporary import period, be re-exported or consumed in the country after payment of customs, custom duties and taxes in conformity with the laws and regulations in force in both countries.

*Article 5.* All payments, charges, costs, services and other payments between the two countries shall be effected in free convertible currencies.

Prices in contracts concluded under this Agreement and related to the exchange of goods and services, as well as values of all goods and services, will be expressed in free-convertible currency.

*Article 6.* The deliveries of goods and services within the framework of this Agreement shall be effected according to the contracts to be concluded between Egyptian natural and juridical persons and Chinese juridical persons authorised to carry out foreign trade activities in conformity with the laws in effect in both countries.

*Article 7.* The prices of goods and services that are to be exchanged within the framework of the present Agreement shall be based on the world market prices, taking into account international competition.

*Article 8.* The Contracting Parties shall make their efforts for balancing their mutual trade exchange, shall promote the industrial cooperation and facilitate the conclusion of long-term contracts for deliveries of goods and services between Egyptian natural and juridical persons and Chinese juridical persons and shall also encourage concluding back to back deals between concerned companies in both countries.

*Article 9.* The Contracting Parties shall facilitate and promote the participation in international fairs and exhibitions as well as organization of individual exhibitions held in the territory of the other Party.

The Contracting Parties shall mutually grant, within the framework of the laws and regulations in force in their countries, all the facilities for the organization or participation in such fairs and exhibitions.

*Article 10.* In order to facilitate the implementation of this Agreement and to promote the economic relations between the two countries, the Contracting Parties will set up a Joint Committee having as main tasks the following:

- a) To review the results of the application of the present Agreement.
- b) To overcome difficulties that may arise in the course of fulfilment of the provisions of this Agreement.
- c) To make use of the proposals aimed at the promotion and further expansion of the economic relations between the two sides.

The Committee shall meet at the request of either Contracting Party, at a mutually agreed date, alternatively in Cairo and in Beijing.

*Article 11.* The provisions of this Agreement shall continue even after its termination and until the execution of contracts concluded within its framework during its validity, or until the expiry of the periods designated for their execution.

*Article 12.* This Agreement shall come into force from the date of the exchange of notifications that the respective legal procedures of the two Governments have been done and shall remain in force for a period of five years and shall be automatically renewed for similar periods unless notice in writing to terminate it is given by either Contracting Party to the other at least 90 days prior to expiry.

DONE AND SIGNED in Beijing on the 4th day of August 1985, in two originals in the Arabic, Chinese and English languages, the three texts being equally authentic, and in case of difference in interpretation the text in English will be [the] version of reference.

For the Government  
of the People's Republic of China:

[Signed]

ZHENG TUOBIN  
Minister of Foreign  
Economic Relations & Trade

For the Government  
of the Arab Republic of Egypt:

[Signed]

Dr. M. SULTAN ABOU ALI  
Minister of Economy  
& Foreign Trade

ADDITIONAL PROTOCOL TO THE LONG TERM TRADE AGREEMENT BETWEEN THE GOVERNMENT OF THE ARAB REPUBLIC OF EGYPT AND THE GOVERNMENT OF THE PEOPLE'S REPUBLIC OF CHINA SIGNED IN BEIJING ON 4/8/1985

Due to the expiry on 31/12/1984, of the Trade and Payment Agreement between the Government of the Arab Republic of Egypt and the Government of the People's Republic of China signed on 21/3/1977, the two Governments agreed as follows:

*Article 1.* All payments between the Arab Republic of Egypt and the People's Republic of China, except those mentioned in Articles 3 and 4 below shall be effected in free convertible currencies.

*Article 2.* The account of the Arab Republic of Egypt kept by the Bank of China, and the account of People's Republic of China kept by the Central Bank of Egypt, in conformity with Article 3 of the Long Term Payments Agreement concluded between the Government of the Arab Republic of Egypt and the Government of the People's Republic of China on March 21, 1977 shall be closed by the two banks as of December 31, 1985, and the balance of those accounts shall be transferred to the "Liquidation Account" to be opened in U.S. Dollars of account by the Central Bank of Egypt in the name of the Bank of China, and to the "Liquidation Account" to be opened in U.S. Dollars of account by the Bank of China in the name of the Central Bank of Egypt, as of January 1, 1986.

The "Liquidation Accounts" shall be free of interest, bank charges and taxes.

*Article 3.* As of January 1, 1986 all payments resulting from contracts concluded before January 1, 1985 in accordance with the Trade and Payments Agreements signed between both countries on March 21, 1977 shall be registered in the "Liquidation Accounts" opened in accordance with Article 2 of this protocol, and shall be registered on the dates of their maturity.

*Article 4.* The Chinese side shall utilize the balance of the "Liquidation Account" during the period from January 1, 1986 to December 31, 1995 in effecting payments as follows:

- a) Importing Egyptian goods: nature, quantity and prices to be agreed upon by both sides.
- b) Local current expenses of the Embassy of the People's Republic of China in Cairo.
- c) Expenses related to participation of the respective Chinese Organizations and enterprises in international fairs to be held in the Arab Republic of Egypt.
- d) Advertising expenses for Chinese products in Egypt.

*Article 5.* Both sides shall do their utmost efforts to ensure the proper implementation of the provisions of the protocol.

*Article 6.* Both sides agreed that the date of the final settlement of the Liquidation Account shall be December 31, 1995.

*Article 7.* The Central Bank of Egypt and the Bank of China shall agree upon the appropriate banking procedures for implementing this protocol.

*Article 8.* This additional protocol shall come into force in accordance with the provisions of Article 12 of the Long Term Trade Agreement between the Government of the Arab Republic of Egypt and the Government of the People's Republic of China signed in Beijing on the 4th day of August 1985.

DONE AND SIGNED in Beijing on the 4th day of August 1985, in duplicate, each written in Arabic, Chinese and English, [the] texts being equally authentic and in case of difference in interpretation the text in English will be [the] version of reference.

For the Government  
of the People's Republic of China:

[Signed]

ZHENG TUOBIN  
Minister of Foreign  
Economic Relations & Trade

For the Government  
of the Arab Republic of Egypt:

[Signed]

Dr. M. SULTAN ABOU ALI  
Minister of Economy  
& Foreign Trade

---

[TRADUCTION — TRANSLATION]

## ACCORD<sup>1</sup> COMMERCIAL À LONG TERME ENTRE LE GOUVERNEMENT DE LA RÉPUBLIQUE POPULAIRE DE CHINE ET LE GOUVERNEMENT DE LA RÉPUBLIQUE ARABE D'ÉGYPTE

Le Gouvernement de la République populaire de Chine et le Gouvernement de la République arabe d'Égypte en vue de renforcer les liens d'amitié qui unissent les Gouvernements et les peuples de l'Égypte et de la Chine et de développer davantage la coopération économique et les relations commerciales entre les deux pays sur une base d'égalité, d'avantages et de coopération réciproques visant à satisfaire leurs besoins respectifs, sont convenus de ce qui suit :

*Article premier.* Le Gouvernement de la République arabe d'Égypte et le Gouvernement de la République populaire de Chine s'engagent à promouvoir et à faciliter le développement des échanges de marchandises et de services entre la République arabe d'Égypte et la République populaire de Chine, conformément à la législation et à la réglementation en vigueur dans chacun de ces pays au cours de la durée du présent Accord.

*Article 2.* Les Parties contractantes s'engagent à éviter toute discrimination à l'égard de l'autre Partie en ce qui concerne :

- a) La douane, les droits de douane et autres droits ou taxes de quelque sorte que ce soit applicables aux marchandises exportées vers le territoire de l'autre Partie contractante ou importées dudit territoire ou qui y transitent;
- b) Les formalités et règlements douaniers visant les importations et les exportations, le transit, l'entreposage et le chargement des marchandises importées, exportées ou en transit, ainsi que les droits et taxes qui s'y rattachent;
- c) Les Parties contractantes évitent d'imposer des restrictions ou des interdictions frappant l'importation de tous produits à partir du territoire de l'autre Partie, ou l'exportation de tous produits destinés au territoire de l'autre Partie, à moins que lesdites restrictions ou interdictions ne s'appliquent à tous les autres pays;
- d) Les navires et aéronefs de chaque Partie contractante, ainsi que leurs équipages et leurs cargaisons se voient accorder, dans les ports et les aéroports, de même que dans les eaux territoriales de l'autre Partie, le même traitement que celui qui est accordé aux navires, aéronefs, équipages et cargaisons des autres pays.

Les dispositions ci-avant ne s'appliquent pas à la navigation côtière ni aux pêcheries dans les eaux territoriales des Parties contractantes.

<sup>1</sup> Entré en vigueur le 22 avril 1986, date de la dernière des notifications (effectuées les 31 mars et 22 avril 1986) par lesquelles les Parties se sont informées de l'accomplissement des procédures requises, conformément à l'article 12.



Les Parties contractantes s'engagent à reconnaître la validité de tous documents émis ou approuvés par les autorités de l'autre Partie concernant la nationalité des navires, le tonnage de jauge, l'identité des membres d'équipage et tous autres documents relatifs aux navires et à leurs cargaisons.

*Article 3.* Les dispositions de l'article 2 relatives à la non-discrimination ne s'appliquent pas :

- a) Aux avantages que l'une des Parties contractantes a accordés ou pourrait accorder à des pays qui lui sont limitrophes en vue de faciliter les échanges frontaliers ou le commerce de transit;
- b) Aux préférences résultant d'unions douanières et/ou de zones de libre-échange dont l'une ou l'autre des Parties est ou deviendrait membre;
- c) Aux préférences que la République arabe d'Égypte a accordées ou pourrait accorder dans l'avenir à tout pays arabe;
- d) Aux préférences et avantages accordés en vertu d'un accord visant au développement de la coopération économique et commerciale entre pays en voie de développement auquel la République arabe d'Égypte participe ou pourrait participer dans l'avenir;
- e) Aux restrictions ou interdictions imposées en vue de sauvegarder la santé publique ou de protéger les plantes et les animaux contre les maladies ou les dangers de dégénérescence ou de disparition.

*Article 4.* Dans le cadre de la législation et de la réglementation en vigueur dans les deux pays :

- a) Les échantillons et le matériel publicitaire dont l'objet est d'obtenir des commandes et de faire de la réclame sont exonérés de droits de douane;
- b) Les marchandises et articles suivants sont admis en franchise temporaire :
  - 1) Les outils et autres pièces importés aux fins d'assemblage;
  - 2) Les machines et équipements qui ne sont destinés qu'à effectuer des essais;
  - 3) Les produits et articles destinés à être exposés dans des foires ou expositions nationales ou internationales;
  - 4) Les matériaux d'emballage identifiés comme tels destinés à l'emballage des produits importés qui seront réexportés à l'expiration d'une période donnée;
- c) Les marchandises et articles visés à l'alinéa b) du présent article seront, à l'expiration de la période d'importation temporaire, réexportés ou consommés dans le pays après paiement des droits de douane et autres taxes conformément à la législation et à la réglementation en vigueur dans les deux pays.

*Article 5.* Tous paiements, redevances, frais, services et autres règlements sont effectués en monnaies librement convertibles.

Les prix figurant aux contrats conclus aux termes du présent Accord et qui portent sur l'échange de marchandises et de services, de même que la valeur de toutes marchandises et services, sont exprimés en monnaies librement convertibles.

*Article 6.* Les prestations de marchandises et services dans le cadre du présent Accord sont effectuées conformément aux termes des contrats à conclure entre les personnes physiques et morales de nationalité égyptienne et les personnes morales de nationalité chinoise autorisées à poursuivre des activités commerciales avec l'étranger conformément à la législation en vigueur dans les deux pays.

*Article 7.* Les prix des marchandises et des services échangés dans le cadre du présent Accord seront fixés à partir des prix existant sur le marché mondial tout en tenant compte de la concurrence internationale.

*Article 8.* Les Parties contractantes s'efforcent d'assurer l'équilibre de leurs échanges commerciaux réciproques. Elles encouragent la coopération industrielle et facilitent la conclusion de contrats à long terme portant sur la livraison de marchandises et de services entre des personnes physiques et morales de nationalité égyptienne et des personnes morales de nationalité chinoise. Enfin, elles favorisent la conclusion de transactions face à face entre sociétés intéressées des deux pays.

*Article 9.* Les Parties contractantes facilitent et encouragent la participation à des foires et à des expositions de même que l'organisation d'expositions particulières sur le territoire de l'autre Partie.

Dans le cadre de la législation et de la réglementation en vigueur dans leurs pays respectifs, les Parties contractantes s'accordent mutuellement toutes les facilités voulues en vue de l'organisation de telles foires et expositions et la participation à celles-ci.

*Article 10.* Afin de faciliter l'application du présent Accord et de développer les relations économiques entre les deux pays, les Parties contractantes créeront une commission mixte dont le mandat consistera à :

- a) Suivre les résultats de l'application du présent Accord;
- b) Résoudre les difficultés qui pourraient se présenter à l'occasion de l'application des dispositions du présent Accord;
- c) Exploiter toute proposition visant à développer et à élargir les relations économiques entre les deux Parties.

La Commission se réunira sur la demande de l'une ou l'autre des Parties contractantes, à une date fixée d'un commun accord, alternativement au Caire et à Beijing.

*Article 11.* Les dispositions du présent Accord demeureront en vigueur après son expiration jusqu'à la complète exécution des contrats conclus dans son cadre ou jusqu'à l'expiration de la période fixée pour leur application.

*Article 12.* Le présent Accord entrera en vigueur à compter de la date de l'échange de notes indiquant que les formalités périodiques propres à chaque Gouvernement ont été accomplies. Il le demeurera pour une durée de cinq ans et sera automatiquement reconduit pour des périodes de même durée à moins qu'un préavis écrit ne soit donné par l'une ou l'autre des Parties contractantes à l'autre Partie indiquant sa volonté de le dénoncer, au moins 90 jours avant l'expiration d'une période de validité.

FAIT ET SIGNÉ à Beijing le 4 août 1985, en double exemplaire, en langues arabe, chinoise et anglaise, les trois textes faisant également foi. En cas de divergence d'interprétation, le texte anglais départagera.

Pour le Gouvernement  
de la République populaire de Chine :  
Le Ministre du commerce  
et des relations économiques étrangères,

[Signé]

ZHENG TUOBIN

Pour le Gouvernement  
de la République arabe d'Égypte :  
Le Ministre de l'économie  
et du commerce extérieur,

[Signé]

SULTAN ABOU ALI

PROTOCOLE ADDITIONNEL À L'ACCORD COMMERCIAL À  
LONG TERME ENTRE LE GOUVERNEMENT DE LA RÉPU-  
BLIQUE ARABE D'ÉGYPTE ET LE GOUVERNEMENT DE LA  
RÉPUBLIQUE POPULAIRE DE CHINE SIGNÉ À BEIJING LE  
4 AOÛT 1985

A la suite de l'expiration, en date du 31 décembre 1984, de l'Accord de commerce et de paiements entre le Gouvernement de la République arabe d'Égypte et le Gouvernement de la République populaire de Chine signé le 21 mars 1977, les deux Gouvernements sont convenus de ce qui suit :

*Article premier.* Sous réserve des paiements visés aux articles 3 et 4 ci-après, tous les paiements entre la République arabe d'Égypte et la République populaire de Chine sont effectués en monnaies librement convertibles.

*Article 2.* Le compte maintenu par la République arabe d'Égypte auprès de la Banque de Chine et le compte maintenu par la République populaire de Chine auprès de la Banque centrale d'Égypte, conformément aux dispositions de l'article 3 de l'Accord de paiements à long terme entre le Gouvernement de la République arabe d'Égypte et le Gouvernement de la République populaire de Chine en date du 21 mars 1977, seront fermés par les deux banques à compter du 31 décembre 1985. Les soldes desdits comptes seront transférés respectivement au « compte de liquidation » qui sera ouvert en dollars des États-Unis par la Banque centrale d'Égypte au nom de la Banque de Chine et au « compte de liquidation » qui sera ouvert en dollars des États-Unis par la Banque de Chine au nom de la Banque centrale d'Égypte, à compter du 1<sup>er</sup> janvier 1986.

Lesdits « comptes de liquidation » seront libres d'intérêts, de frais bancaires et d'impôts.

*Article 3.* A compter du 1<sup>er</sup> janvier 1986, tous les paiements résultant de contrats conclus avant le 1<sup>er</sup> janvier 1985 conformément à l'Accord de commerce et de paiements signé par les deux pays le 21 mars 1977 seront inscrits à la date de leur échéance aux « comptes de liquidation » ouverts aux termes des dispositions de l'article 2 du présent Protocole.

*Article 4.* La Partie chinoise s'engage à utiliser le solde du « compte de liquidation » au cours de la période allant du 1<sup>er</sup> janvier 1986 au 31 décembre 1995, aux fins suivantes :

- a) Importation de marchandises égyptiennes : la nature, les quantités et les prix faisant l'objet d'un commun accord;
- b) Dépenses courantes de l'Ambassade de la République populaire d'Egypte au Caire;
- c) Dépenses résultant de la participation d'organisations et d'entreprises chinoises à des foires internationales tenues en République arabe d'Egypte;
- d) Dépenses publicitaires effectuées en Egypte en faveur de produits chinois.

*Article 5.* Les deux Parties s'efforceront dans toute la mesure du possible d'assurer la bonne application du présent Protocole.

*Article 6.* Les deux Parties conviennent de fixer au 31 décembre 1995 la date de l'apurement des « comptes de liquidation ».

*Article 7.* La Banque centrale d'Egypte et la Banque de Chine conviennent des procédures bancaires appropriées en vue de l'application du présent Protocole.

*Article 8.* Le présent Protocole additionnel entrera en vigueur conformément aux dispositions de l'article 12 de l'Accord commercial à long terme entre le Gouvernement de la République arabe d'Egypte et le Gouvernement de la République populaire de Chine signé à Beijing le 4 août 1985.

FAIT ET SIGNÉ à Beijing le 4 août 1985, en double exemplaire, en langues arabe, chinoise et anglaise, les trois textes faisant également foi. En cas de divergence d'interprétation, le texte anglais départagera.

Pour le Gouvernement  
de la République populaire de Chine :  
Le Ministre du commerce  
et des relations économiques étrangères,

[Signé]

ZHENG TUOBIN

Pour le Gouvernement  
de la République arabe d'Egypte :  
Le Ministre de l'économie  
et du commerce extérieur,

[Signé]

SULTAN ABOU ALI

**No. 24579**

—

**CHINA  
and  
SINGAPORE**

**Agreement on the promotion and protection of investments  
(with exchanges of letters). Signed at Beijing on 21 November 1985**

*Authentic texts: Chinese and English.*

*Registered by China on 4 December 1986.*

—

**CHINE  
et  
SINGAPOUR**

**Accord relatif à l'encouragement et à la protection des  
investissements étrangers (avec échanges de lettres).  
Signé à Beijing le 21 novembre 1985**

*Textes authentiques : chinois et anglais.*

*Enregistré par la Chine le 4 décembre 1986.*

[CHINESE TEXT — TEXTE CHINOIS]

## 中华人民共和国政府和新加坡共和国政府 关于促进和保护投资协定

中华人民共和国政府和新加坡共和国政府（以下各称“缔约一方”），

愿为两国间的进一步经济合作，特别是在平等互利的原则基础上，为一国国民和公司在另一国领土内的投资创造良好的条件，

认识到，鼓励和相互保护这类投资将有助于激励国民和公司经营的主动性和增进两国的繁荣，

达成协议如下：

### 第一条 定 义

本协定内：

一、“投资”一词系指缔约一方根据其法律和法规允许的各种资产，主要是：

（一）动产、不动产和其它任何财产权利，如抵押权、使用权、留置权或质权；

（二）公司的股份、股票、债券和类似利益；

（三）金钱的所有权或具有经济价值的任何合同的所有权；

（四）著作权、工业产权（如发明专利、商标、工业设计）、专有技术、工艺流程、商名和商誉；

（五）法律赋予或通过合同而具有的经营特许权，包括自然资源的勘探、耕作、提炼或开发的特许权。

二、“收益”一词系指由投资产生的金钱收益，包括利润、利息、资本利得、分红、提成费或费用。

三、“国民”一词：

(一) 在中华人民共和国方面，系指按照其法律作为中华人民共和国公民的个人；

(二) 在新加坡方面，系指在新加坡共和国宪法意义内的新加坡公民。

四、“公司”一词：

(一) 在中华人民共和国方面，系指根据其法律在其领土内组成或设立的公司或其它法人；

(二) 在新加坡方面，系指通过有效法律在新加坡共和国组成、设立或登记的公司、企业、社团或组织，而不论是否为法人。

## 第二条 协定的适用

一、本协定只适用于：

(一) 对在中华人民共和国领土内的投资，是由中华人民共和国政府指定的机构书面专门批准，并按此条件，认为合适的新加坡共和国的国民和公司进行的全部投资。

(二) 对在新加坡领土内的投资，是由新加坡共和国政府指定的机构书面专门批准，并按此条件，认为合适的中华人民共和国国民和公司进行的全部投资。

二、上款规定适用于本协定生效前和生效后缔约一方的国民和公司在缔约另一方领土内进行的全部投资。

### 第三条 促进和保护投资

一、缔约任何一方在其领土内，应鼓励并为缔约另一方国民和公司在符合其经济总政策条件下进行投资创造良好的环境。

二、依照第二条批准的投资，应根据本协定给予公正和公平的待遇和保护。

### 第四条 最惠国条款

除第五、六和十一条外，缔约任何一方对缔约另一方根据第二条规定允许在其领土内的投资或收益所给予的待遇不应低于其给予第三国国民和公司的投资或收益的待遇。

### 第五条 例 外

一、本协定关于不低于给予任何第三国国民和公司的待遇的规定，不应解释为缔约一方有义务因下述原因所产生的待遇、优惠或特权而给予缔约另一方的国民和公司：

（一）任何地区性的海关、金融、关税或贸易方面的安排（包括自由贸易区）或可能导致实施这类地区性安排的协议；

（二）与同一地理区域的第三国或其它国家意在专门项目范围内进行经济、社会、劳务、工业或金融领域的地区性合作的安排。

二、本协定的规定不适用于缔约任何一方领土内的税收事项。该类税收事项应受缔约双方间的避免双重税收条约和缔约一方国内法律的管辖。



## 第六条 征 收

一、缔约任何一方不应对缔约另一方的国民或公司的投资采取征收、国有化措施或其效果相当于征收、国有化的其它措施，除非这种措施是为法律所准许的目的、是在非歧视性基础上、是根据其法律并伴有补偿，该补偿应能有效的实现，并不得无故的迟延。该补偿应受缔约一方法律的制约，应是在采取征收、国有化或其效果相当于征收、国有化的其他措施前一刻的价值。补偿应自由兑换和转移。

二、征收、国有化的措施或其效果相当于征收、国有化的其它措施的合法性，应受影响的国民或公司的要求，可由采取措施的缔约一方的有关法院以其法律规定的形式进行审查。

三、如缔约一方对在其领土内的任何地区按其有效法律设立或组成的公司的财产进行征收、国有化或采取与征收、国有化具有相当效果的其它措施，而缔约另一方的国民或公司在上述公司内又占有股份，本条第一款的规定应保证适用，以确保给予缔约另一方占有股份的国民或公司第一款所规定的补偿。

## 第七条 损失补偿

缔约一方的国民或公司在缔约另一方领土内的投资，因缔约另一方领土内发生战争或其它武装冲突、国家紧急状态、暴乱、起义或骚乱而受到损失，缔约另一方如果予以恢复、赔偿、补偿或其它处理方面的待遇，不应低于其给予任何第三国国民或公司的待遇。

## 第八条 汇 出

一、缔约一方应根据其法律和法规及在非歧视的基础上保证缔

约另一方国民或公司自由转移其资本及来自投资财产的收益,包括:

(一) 利润、资本利得、分红、提成费、利息和从投资中所得的其它经常性收入;

(二) 投资的部分或全部清算款项;

(三) 根据与投资有关的贷款协议的偿还款;

(四) 与第一条第一款(四)项有关的许可证费;

(五) 有关技术援助、技术服务或管理费用的支付;

(六) 有关承包项目合同的支付款;

(七) 缔约另一方国民在缔约一方领土内与投资有关而进行工作的工资;

二、本条上款规定不应影响本协定第六条所支付的补偿的自由转移。

### 第九条 兑 换 率

本协定第六条至第八条所述转移应使用转移之日自由兑换货币通用的市场汇率。如没有该汇率,则适用官方汇率。

### 第十条 法 律

为避免误解,兹宣布,全部投资,除受本协定管辖外,应受投资所在地的缔约一方领土内的有效法律管辖。

### 第十一条 禁止和限制

本协定的规定不应以任何方式约束缔约任何一方为保护其根本的安全利益,或为保障公共健康,或为预防动、植物的病虫害,而使用任何种类的禁止或限制的权利或采取其他任何行动的权利。

## 第十二条 代 位

一、如缔约任何一方（或由其指定的代理机构、机关、法定组织或公司）根据本协定就其国民或公司的全部或部分投资有关的请求权而向他们进行了支付，缔约另一方承认前者缔约一方（或由其指定的代理机构、机关、法定组织或公司）有权根据代位行使其国民和公司的权利和提出请求权。代位的权利或请求权不应超过原投资者的权利或请求权。

二、缔约任何一方（或其指定的代理机构、机关、法定组织或公司）向其国民和公司进行的支付，不应影响该国民或公司根据第十三条向缔约另一方提出请求的权利。

## 第十三条 投资争议

一、缔约一方的国民或公司与缔约另一方之间就在缔约另一方领土内的投资产生的争议应尽量由当事方友好协商解决。

二、如果争议在六个月内未能协商解决，当事任何一方有权将争议提交接受投资的缔约一方有管辖权的法院。

三、第六条关于由征收、国有化或其效果相当于征收、国有化的其他措施发生的补偿款额的争议，有关的国民或公司在诉诸本条第一款的程序后六个月内仍未能解决，可将争议提交由双方组成的国际仲裁庭。

如果有关的国民或公司诉诸了本条第二款所规定的程序，本款规定不应适用。

四、上述国际仲裁庭应按下述方式专门组成：当事双方各任命

一名仲裁员。该两名仲裁员再任命一位第三名仲裁员为主席。仲裁员和主席应在当事一方通知另一方将争议提交仲裁之日起的两个月和四个月内分别任命。

五、如果在第四款规定的期限内未能作出必要的任命，又无其他约定时，当事任何一方均可请求斯德哥尔摩商会仲裁院主席作出必要的任命。

六、除下述规定外，仲裁庭应参考一九六五年三月十八日在华盛顿签字的“关于解决国家和他国国民之间投资争端公约”自行制定其仲裁程序。

七、仲裁庭应以多数票作出裁决。

八、仲裁庭的裁决是终局的，具有拘束力，双方应遵守裁决，并执行裁决条款。

九、仲裁庭应陈述裁决的依据，并应任何一方的要求说明理由。

十、当事双方应各自负担其任命的仲裁员和参与仲裁程序的费用。仲裁庭主席为执行仲裁职责的费用以及仲裁庭的其他费用应由当事双方平均负担。但仲裁庭可以在其裁决中决定由一方负担较多费用。该决定对双方均具有拘束力。

十一、仲裁应尽量在新加坡进行。

十二、本条规定不应损害缔约双方对本协定的解释或适用发生争端时适用第十四条规定的程序。

#### 第十四条 缔约双方之间的争端

一、缔约双方对本协定的解释或适用的争端，应尽可能通过外交途径解决。

二、如争端未能解决，应缔约任何一方的请求，应将争端提交仲裁。仲裁庭由三名仲裁员组成。缔约双方各任命一名仲裁员，作为首席仲裁员的第三名仲裁员由缔约双方协议任命。

三、在收到仲裁要求之日起的二个月内，缔约各方应任命其仲裁员，其后的二个月内，缔约双方应任命第三名仲裁员。

四、如在收到仲裁要求之日起的四个月内仲裁庭未能组成，且又无其它协议，则缔约任何一方可请求国际法院院长作出必要的任命。如院长是缔约任何一方的国民或不能任命，则可请求副院长作出任命。如副院长是缔约任何一方的国民或不能任命，则可请求为非缔约任何一方国民的国际法院资深法官作出必要的任命，并依次顺延。

五、仲裁庭应以多数票做出裁决。

六、仲裁庭的裁决为终局的，缔约双方应遵守和执行裁决条款。

七、缔约各方应承担其仲裁员及其代表在仲裁程序中的费用，以及一半的首席仲裁员费用和其余费用，但仲裁庭可在其裁决中决定缔约一方承担较大比例的费用，此项决定对缔约双方均有拘束力。

八、此外，仲裁庭应自行制定其程序规则。

### 第十五条 其它义务

如果缔约任何一方的立法或现有的或在本协定后，缔约双方间确立的国际义务使缔约另一方国民或公司的投资处于比本协定更为优惠的待遇地位，该地位不应受本协定的影响。除本协定的规定外，

缔约任何一方应依其法律尊重其或其国民或公司同缔约另一方国民或公司就投资方面的承诺。

### 第十六条 生效、有效期和终止

一、缔约任何一方应通知缔约另一方已完成其使本协定生效的国内法律程序。本协定应自缔约一方最后通知之日起的第三十天开始生效。

二、本协定有效期为十五年。此后，除非本协定在最初十四年满后，缔约任何一方书面通知缔约另一方终止本协定，本协定应继续有效。终止通知书在缔约另一方接到后一年，方为生效。

三、对于终止本协定的通知生效之日前的投资，第一条至第十五条的规定，从通知终止生效之日起，继续有效十五年。

兹证明，双方政府各自授权代表签署本协定。

本协定于一九八五年十一月二十一日在北京签订，一式两份，每份都用中文和英文写成，两种文本具有同等效力。

中华人民共和国政府  
代 表

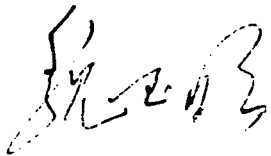

新加坡共和国政府  
代 表

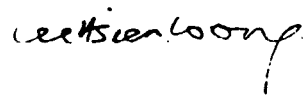

## EXCHANGES OF LETTERS — ÉCHANGES DE LETTRES

I a

中华人民共和国对外经济贸易部  
魏玉明副部长阁下

阁下：

参照今日我们签署的中华人民共和国政府和新加坡共和国政府关于促进和保护投资协定第八条，我荣幸地确认双方的谅解是：如果在中华人民共和国投资的新加坡共和国的国民和公司，由于中华人民共和国管辖该转移的法律和法规的要求，不能进行第八条第一款所述的自由转移，他们可以向中华人民共和国政府主管部门申请，该部门应给予最优惠的考虑，并提供一切可能的帮助使转移能够进行。

请确认，上述正确地陈述了双方的谅解。

顺致崇高的敬意。

新加坡共和国政府代表

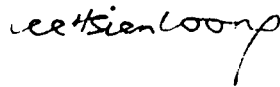

一九八五年十一月二十一日

## II a

新加坡共和国贸易和工业部政务部长  
李显龙准将阁下

阁下：

我荣幸地收到您于一九八五年十一月二十一日的来函，内容如下：

[See letter I a — Voir lettre I a]

我确认双方的上述谅解。

顺致崇高的敬意。

中华人民共和国政府代表

魏玉明

一九八五年十一月二十一日



I b

中华人民共和国对外经济贸易部

魏玉明副部长阁下

阁下：

参照今日签署的中华人民共和国政府和新加坡共和国政府关于促进和保护投资协定第十三条，我荣幸地申明，双方的谅解是：中华人民共和国政府一旦成为一九六五年三月十八日在华盛顿开放签字的关于解决国家和他国国民之间投资争端公约（称“公约”）成员国，缔约双方应及时就扩大可由解决投资争端国际中心调解和仲裁的投资争议领域的可能性进行协商。关于该协商后缔约双方同意扩大的领域，中华人民共和国给予新加坡共和国的待遇，在同样情况下，不应低于给予其他国家的待遇。缔约双方同意的新规定应代替第十三条。

请确认，上述正确地陈述了双方的谅解。

顺致崇高的敬意。

新加坡共和国政府代表



一九八五年十一月二十一日

## II b

新加坡共和国贸易和工业部政务部长

李显龙准将阁下

阁下：

我荣幸地收到您于一九八五年十一月二十一日来函，内容如下：

[See letter I b — Voir lettre I b]

我确认双方的上述谅解。

顺致崇高的敬意。

中华人民共和国政府代表

魏玉明

一九八五年十一月二十一日

## AGREEMENT<sup>1</sup> BETWEEN THE GOVERNMENT OF THE PEOPLE'S REPUBLIC OF CHINA AND THE GOVERNMENT OF THE REPUBLIC OF SINGAPORE ON THE PROMOTION AND PRO- TECTION OF INVESTMENTS

The Government of the People's Republic of China and the Government of the Republic of Singapore (each hereinafter referred to as a "Contracting Party"),

Desiring to create favourable conditions for greater economic co-operation between them and in particular for investments by nationals and companies of one State in the territory of the other State based on the principles of equality and mutual benefit;

Recognising that the encouragement and reciprocal protection of such investments will be conducive to stimulating business initiative and increasing prosperity in both States;

Have agreed as follows:

### *Article 1. DEFINITIONS*

For the purposes of this Agreement:

1. The term "investment" means every kind of asset permitted by each Contracting Party in accordance with its laws and regulations, including, though not exclusively, any:

- (a) Movable and immovable property and other property rights such as mortgage, usufruct, lien or pledge;
- (b) Share, stock, debenture and similar interests in companies;
- (c) Title to money or to any contract having an economic value;
- (d) Copyright, industrial property rights (such as patents for inventions, trade marks, industrial design), know-how, technical processes, trade names and goodwill; and
- (e) Business concession conferred by law or under contract, including any concession to search for, cultivate, extract or exploit natural resources.

2. The term "returns" means monetary returns yielded by an investment including any profit, interest, capital gain, dividend, royalty or fee.

3. The term "national" means:

- (a) In respect of the People's Republic of China a person who is a citizen of the People's Republic of China according to its laws;
- (b) In respect of Singapore, any citizen of Singapore within the meaning of the Constitution of the Republic of Singapore.

4. The term "company" means:

- (a) In respect of the People's Republic of China, a company or other juridical person incorporated or constituted in its territory in accordance with its laws;

<sup>1</sup> Came into force on 7 February 1986, i.e., the thirtieth day from the date of the last of the notifications (effected on 13 December 1985 and 8 January 1986) by which each Contracting Party informed the other of the fulfilment of its required internal procedures, in accordance with article 16(1).

- (b) In respect of Singapore, any company, firm, association or body, with or without legal personality, incorporated, established or registered under the laws in force in the Republic of Singapore.

#### *Article 2. APPLICABILITY OF THIS AGREEMENT*

1. This Agreement shall only apply:

- (a) In respect of investments in the territory of the People's Republic of China, to all investments made by nationals and companies of the Republic of Singapore which are specifically approved in writing by the competent authority designated by the Government of the People's Republic of China and upon such conditions, if any, as it shall deem fit;
- (b) In respect of the investments in the territory of Singapore, to all investments made by nationals and companies of the People's Republic of China which are specifically approved in writing by the competent authority designated by the Government of the Republic of Singapore and upon such conditions, if any, as it shall deem fit.

2. The provisions of the foregoing paragraph shall apply to all investments made by nationals and companies of either Contracting Party in the territory of the other Contracting Party, whether made before or after the coming into force of this Agreement.

#### *Article 3. PROMOTION AND PROTECTION OF INVESTMENT*

1. Each Contracting Party shall encourage and create favourable conditions for nationals and companies of the other Contracting Party to make in its territory investments that are in line with its general economic policy.

2. Investments approved under Article 2 shall be accorded fair and equitable treatment and protection in accordance with this Agreement.

#### *Article 4. MOST FAVOURED NATION PROVISIONS*

Subject to Articles 5, 6 and 11, neither Contracting Party shall in its territory subject investments admitted in accordance with the provisions of Article 2 or returns of nationals and companies of the other Contracting Party to treatment less favourable than that which it accords to investments or returns of nationals and companies of any third State.

#### *Article 5. EXCEPTIONS*

1. The provisions of this Agreement relating to the grant of treatment not less favourable than that accorded to the nationals and companies of any third State shall not be construed so as to oblige one Contracting Party to extend to the nationals and companies of the other Contracting Party the benefit of any treatment, preference or privilege resulting from:

- (a) Any regional arrangement for customs, monetary, tariff or trade matters (including a free trade area) or any agreement designed to lead in future to such a regional arrangement; or
- (b) Any arrangement with a third State or States in the same geographical region designed to promote regional cooperation in the economic, social, labour, industrial or monetary fields within the framework of specific projects.

2. The provisions of this Agreement shall not apply to matters of taxation in the territory of either Contracting Party. Such matters shall be governed by any Avoidance of Double Taxation Treaty between the two Contracting Parties and the domestic laws of each Contracting Party.

#### *Article 6. EXPROPRIATION*

1. Neither Contracting Party shall take any measure of expropriation, nationalization or other measures having effect equivalent to nationalization or expropriation against the investment of nationals or companies of the other Contracting Party unless the measures are taken for any purpose authorised by law, on a non-discriminatory basis, in accordance with its laws and against compensation which shall be effectively realisable and shall be made without unreasonable delay. Such compensation shall, subject to the laws of each Contracting Party, be the value immediately before the expropriation, nationalization or measure having effect equivalent to nationalization or expropriation. The compensation shall be freely convertible and transferable.

2. The legality of any measure of expropriation, nationalization or other measures having effect equivalent to nationalization or expropriation may at the request of the national or company affected, be reviewed by the competent court of the Contracting Party taking the measures in the manner prescribed by its laws.

3. Where a Contracting Party expropriates, nationalizes or takes measures having effect equivalent to nationalization or expropriation against the assets of a company which is incorporated or constituted under the laws in force in any part of its own territory, and in which nationals or companies of the other Contracting Party own shares, it shall ensure that the provisions of paragraph (1) of this Article are applied to the extent necessary to guarantee compensation as specified therein to such nationals or companies of the other Contracting Party who are owners of those shares.

#### *Article 7. COMPENSATION FOR LOSSES*

Nationals or companies of one Contracting Party whose investments in the territory of the other Contracting Party suffer losses owing to war or other armed conflict, a state of national emergency, revolt, insurrection or riot in the territory of the latter Contracting Party, shall be accorded by the latter Contracting Party treatment, as regards restitution, indemnification, compensation or other settlement, if any, no less favourable than that which the latter Contracting Party accords to nationals or companies of any third State.

#### *Article 8. REPATRIATION*

1. Each Contracting Party shall guarantee to nationals or companies of the other Contracting Party the free transfer, in accordance with its laws and regulations and on a non-discriminatory basis, of their capital and the returns from any investments, including:

- (a) Profits, capital gain, dividends, royalties, interests and other current income accruing from any investment;
- (b) The proceeds of the total or partial liquidation of any investment;
- (c) Repayments made pursuant to a loan agreement in connection with investments;

- (d) Licence fees in relation to the matters in Article 1(1)(d);
- (e) Payments in respect of technical assistance, technical service and management fees;
- (f) Payments in connection with contracting projects;
- (g) Earnings of nationals of the other Contracting Party who work in connection with an investment in the territory of the former Contracting Party.

2. Nothing in paragraph (1) of this Article shall affect the free transfer of compensation paid under Article 6 of this Agreement.

#### *Article 9. EXCHANGE RATE*

The transfers referred to in Articles 6 to 8 of this Agreement shall be effected at the prevailing market rate in freely convertible currency on the date of transfer. In the absence of such a market rate the official rate of exchange shall apply.

#### *Article 10. LAWS*

For the avoidance of any doubt, it is declared that all investments shall, subject to this Agreement, be governed by the laws in force in the territory of the Contracting Party in which such investments are made.

#### *Article 11. PROHIBITIONS AND RESTRICTIONS*

The provisions of this Agreement shall not in any way limit the right of either Contracting Party to apply prohibitions or restrictions of any kind or take any other action which is directed to the protection of its essential security interests, or to the protection of public health or the prevention of diseases and pests in animals or plants.

#### *Article 12. SUBROGATION*

1. In the event that either Contracting Party (or any agency, institution, statutory body or corporation designated by it) as a result of an indemnity it has given in respect of an investment or any part thereof makes payment to its own nationals and companies in respect of any of their claims under this Agreement, the other Contracting Party acknowledges that the former Contracting Party (or any agency, institution, statutory body or corporation designated by it) is entitled by virtue of subrogation to exercise the rights and assert the claims of its own nationals and companies. The subrogated right or claim shall not be greater than the original right or claim of the said investor.

2. Any payment made by one Contracting Party (or any agency, institution, statutory body or corporation designated by it) to its nationals and companies shall not affect the right of such nationals and companies to make their claims against the other Contracting Party in accordance with Article 13.

#### *Article 13. INVESTMENT DISPUTES*

1. Any dispute between a national or company of one Contracting Party and the other Contracting Party in connection with an investment in the territory of the other Contracting Party shall, as far as possible, be settled amicably through negotiations between the parties to the dispute.

2. If the dispute cannot be settled through negotiations within six months, either party to the dispute shall be entitled to submit the dispute to the competent court of the Contracting Party accepting the investment.

3. If a dispute involving the amount of compensation resulting from expropriation, nationalization, or other measures having effect equivalent to nationalization or expropriation mentioned in Article 6 cannot be settled within six months after resort to negotiation as specified in paragraph (1) of this Article by the national or company concerned, it may be submitted to an international arbitral tribunal established by both parties.

The provisions of this paragraph shall not apply if the national or company concerned has resorted to the procedure specified in the paragraph (2) of this Article.

4. The international arbitral tribunal mentioned above shall be especially constituted in the following manner: each party to the dispute shall appoint an arbitrator. The two arbitrators shall appoint a third arbitrator as Chairman. The arbitrators shall be appointed within two months and the Chairman within four months from the date on which one party concerned notifies the other party of its submission of the dispute to arbitration.

5. If the necessary appointments are not made within the period specified in paragraph (4), either party may, in the absence of any other agreement, request the Chairman of the International Arbitration Institute of the Stockholm Chamber of Commerce to make the necessary appointments.

6. The arbitral tribunal shall, apart from what is stated below, determine its own arbitral procedures with reference to the "Convention on the Settlement of Investment Disputes Between States and Nationals of Other States", done at Washington on 18 March, 1965.

7. The tribunal shall reach its decision by a majority of votes.

8. The decision of the arbitral tribunal shall be final and binding and the parties shall abide by and comply with the terms of its award.

9. The arbitral tribunal shall state the basis of its decision and state reasons upon the request of either party.

10. Each party concerned shall bear the cost of its own arbitrator and its representation in the arbitral proceedings. The cost of the Chairman in discharging his arbitral function and the remaining costs of the tribunal shall be borne equally by the parties concerned. The tribunal may, however, in its decision direct that a higher proportion of costs shall be borne by one of the two parties, and this award shall be binding on both parties.

11. The arbitration shall, as far as possible, be held in Singapore.

12. The provisions of this Article shall not prejudice the Contracting Parties from using the procedures specified in Article 14 where a dispute concerns the interpretation or application of this Agreement.

#### *Article 14.* DISPUTES BETWEEN THE CONTRACTING PARTIES

1. Any dispute between the Contracting Parties concerning the interpretation or application of this Agreement shall, as far as possible, be settled through diplomatic channels.

2. If any such dispute cannot be settled, it shall upon the request of either Contracting Party be submitted to arbitration. The arbitral tribunal (hereinafter called "the tribunal") shall consist of three arbitrators, one appointed by each Contracting Party and the third, who shall be the Chairman of the tribunal, appointed by agreement of the Contracting Parties.

3. Within two months of receipt of the request for arbitration, each Contracting Party shall appoint one arbitrator, and within two months of such appointment of the two arbitrators, the Contracting Parties shall appoint the third arbitrator.

4. If the tribunal shall not have been constituted within four months of receipt of the request for arbitration, either Contracting Party may, in the absence of any other agreement, invite the President of the International Court of Justice to appoint the arbitrator or arbitrators not yet appointed. If the President is a national of either Contracting Party or if he is unable to do so, the Vice-President may be invited to do so. If the Vice-President is a national of either Contracting Party or if he is unable to do so, the Member of the International Court of Justice next in seniority who is not a national of either Contracting Party may be invited to make the necessary appointments, and so on.

5. The tribunal shall reach its decision by a majority of votes.

6. The tribunal's decision shall be final and the Contracting Parties shall abide by and comply with the terms of its award.

7. Each Contracting Party shall bear the costs of its own member of the tribunal and of its representation in the arbitration proceedings and half the costs of the Chairman and the remaining costs. The tribunal may, however, in its decision direct that a high proportion of costs shall be borne by one of the two Parties, and this award shall be binding on both Parties.

8. Apart from the above the tribunal shall establish its own rules of procedure.

#### *Article 15. OTHER OBLIGATIONS*

If the legislation of either Contracting Party or international obligations existing at present or established hereafter between the Contracting Parties in addition to this Agreement result in a position entitling investments by nationals of the other Contracting Party to treatment more favourable than is provided for by this Agreement, such position shall not be affected by this Agreement. Each Contracting Party shall observe any commitment in accordance with its laws additional to those specified in this Agreement entered into by the Contracting Party, its nationals or companies with nationals or companies of the other Contracting Party as regards their investments.

#### *Article 16. ENTRY INTO FORCE, DURATION AND TERMINATION*

1. Each Contracting Party shall notify the other Contracting Party of the fulfillment of its internal legal procedures required for the bringing into force of this Agreement. The Agreement shall enter into force on the thirtieth day from the date of the notification of the later Contracting Party.

2. This Agreement shall remain in force for a period of fifteen years and shall continue in force thereafter unless, after the expiry of the initial period of fourteen years, either Contracting Party notifies in writing the other Contracting



Party of its intention to terminate this Agreement. The notice of termination shall become effective one year after it has been received by the other Contracting Party.

3. In respect of investments made prior to the date when the notice of termination of this Agreement becomes effective, the provisions of Articles 1 to 15 shall remain in force for a further period of fifteen years from that date.

IN WITNESS WHEREOF the undersigned representatives, duly authorised thereto by their respective Governments, have signed this Agreement.

DONE at Beijing on 21st November 1985, in duplicate, in the English and Chinese languages, both texts being equally authentic.

[Signed]

LEE HSIEN LOONG  
For the Government  
of the Republic of Singapore

[Signed]

WEI YUMING  
For the Government  
of the People's Republic of China

## EXCHANGES OF LETTERS

I a

Date: 21st November, 1985

Excellency,

With reference to Article 8 of the Agreement between the Government of the Republic of Singapore and the Government of the People's Republic of China concerning the Promotion and Protection of Investments signed by us today, I have the honour to confirm our understanding that if the nationals and companies of the Republic of Singapore, who have invested in the People's Republic of China, are unable to make the free transfer referred to in paragraph (1) of Article 8 as a result of the requirements of the laws and regulations of the People's Republic of China governing such transfer, they may make an application to the competent authority of the Government of the People's Republic of China and such authority shall give the most favourable consideration and provide all possible assistance to enable the transfer to be made.

Please let me have your confirmation that the above correctly sets out the understanding between the two parties.

Accept, Excellency, the renewed assurance of my highest consideration.

For and on behalf of the Government  
of the Republic of Singapore:

[Signed]

LEE HSIEN LOONG

His Excellency Mr. Wei Yuming  
Vice-Minister  
Ministry of Foreign Economic Relations and Trade  
People's Republic of China

## II a

Date: 21st November, 1985

Excellency,

I have the honour to acknowledge receipt of your letter dated 21st November, 1985 which reads as follows:

[See letter I a]

I confirm the above understanding between the two parties.

Accept, Excellency, the renewed assurance of my highest consideration.

For and on behalf of the Government  
of the People's Republic of China:

WEI YUMING

His Excellency Brig-Gen (Res) Lee Hsien Loong  
Minister of State  
Ministry of Trade and Industry  
Republic of Singapore

## I b

Date: 21st November, 1985

Excellency,

With reference to Article 13 of the Agreement between the Government of the Republic of Singapore and the Government of the People's Republic of China concerning the Promotion and Protection of Investments signed today, I have the honour to state that it is the understanding between the parties that as soon as the Government of the People's Republic of China becomes a party to the Convention on the Settlement of Investment Disputes between States and Nationals of other States opened for signature at Washington on 18 March, 1965<sup>1</sup> ("the Convention") the Contracting Parties shall promptly enter into negotiations on the possibility to expand the area of investment disputes which may be submitted for conciliation and arbitration by the International Centre for Settlement of Investment Disputes established by the Convention. In relation to the expanded area agreed upon between the Contracting Parties following such negotiations, the People's Republic of China shall accord the Republic of Singapore treatment no less favourable than that which would be accorded by it in the same circumstances to any other State. The new provision agreed upon between the Contracting Parties shall replace Article 13.

<sup>1</sup> United Nations, *Treaty Series*, vol. 575, p. 159.

Please let me have your confirmation that the above correctly sets out the understanding between the two parties.

Accept, Excellency, the renewed assurances of my highest consideration.

For and on behalf of the Government  
of the Republic of Singapore:

[Signed]

LEE HSIEN LOONG

His Excellency Mr. Wei Yuming  
Vice-Minister  
Ministry of Foreign Economic Relations and Trade  
People's Republic of China

II b

Date: 21st November, 1985

Excellency,

I have the honour to acknowledge receipt of your letter dated 21st November, 1985 which reads as follows:

[See letter I b]

I confirm the above understanding between the two parties.

Accept, Excellency, the renewed assurances of my highest consideration.

For and on behalf of the Government  
of the People's Republic of China:

WEI YUMING

His Excellency Brig-Gen (Res) Lee Hsien Loong  
Minister of State  
Ministry of Trade and Industry

---

[TRADUCTION — TRANSLATION]

ACCORD<sup>1</sup> ENTRE LE GOUVERNEMENT DE LA RÉPUBLIQUE  
POPULAIRE DE CHINE ET LE GOUVERNEMENT DE LA  
RÉPUBLIQUE DE SINGAPOUR RELATIF À L'ENCOURA-  
GEMENT ET À LA PROTECTION DES INVESTISSEMENTS  
ÉTRANGERS

Le Gouvernement de la République populaire de Chine et le Gouvernement de la République de Singapour (chacun d'eux ci-après dénommé « Partie contractante »),

Désireux de créer des conditions propices à un élargissement de la coopération économique entre les deux pays et en particulier de favoriser les investissements des ressortissants et des sociétés d'un Etat sur le territoire de l'autre Etat, sur la base du principe d'égalité et des avantages mutuels,

Persuadés que l'encouragement et la protection réciproque de ces investissements sont propres à stimuler l'initiative économique privée et accroître la prospérité des deux Etats,

Sont convenus de ce qui suit :

*Article premier. DÉFINITIONS*

Aux fins du présent Accord :

1. Le terme « investissement » s'entend de tout élément d'actif autorisé par chaque Partie contractante conformément à ses lois et règlements, et plus particulièrement, mais non exclusivement :

- a) Des biens meubles et immeubles, ainsi que de tous autres droits réels tels qu'hypothèques, usufruits ou nantissements;
- b) Des actions, valeurs, obligations ou titres de participation émis par des sociétés;
- c) Des créances en espèces ou concernant l'exécution de toute obligation définie par contrat et pouvant être évaluée financièrement;
- d) Des droits d'auteur ou de propriété intellectuelle (tels que brevets d'invention, marques, dessins et modèles industriels), des procédés techniques, des appellations déposées et des droits de clientèle; et
- e) Des concessions industrielles conférées par la loi ou par contrat, y compris celles qui concernent la prospection, la production, l'extraction ou la mise en valeur de ressources naturelles.

2. Le terme « revenus » s'entend des sommes provenant d'un investissement et notamment des bénéfices, intérêts, plus-values, dividendes, redevances ou rétributions.

3. Le terme « ressortissant » s'entend :

- a) En ce qui concerne la République populaire de Chine, de toute personne qui tient la qualité de ressortissant de la République de Chine;

<sup>1</sup> Entré en vigueur le 7 février 1986, soit le trentième jour à compter de la date de la dernière des notifications effectuées les 13 décembre 1985 et 8 janvier 1986) par lesquelles chaque Partie contractante avait informé l'autre que les formalités internes requises ont été accomplies, conformément au paragraphe 1 de l'article 16.

b) En ce qui concerne Singapour, de tout ressortissant de Singapour, dans le sens de la Constitution de la République de Singapour.

4. Le terme « société » s'entend :

a) En ce qui concerne la République populaire de Chine, de toute société ou autre personne dotée de la personnalité juridique ou ainsi constituée sur son territoire aux termes de ses lois;

b) En ce qui concerne Singapour, des sociétés, entreprises, associations ou organismes dotés ou non de la personnalité juridique et établis ou régis par la loi en vigueur dans la République de Singapour.

#### *Article 2. CHAMP D'APPLICATION DU PRÉSENT ACCORD*

1. Le présent Accord s'applique uniquement :

a) En ce qui concerne les investissements réalisés sur le territoire de la République populaire de Chine, à tous les investissements effectués par des ressortissants et des sociétés de la République de Singapour qui font expressément l'objet d'une autorisation écrite des autorités compétentes désignées par le Gouvernement de la République populaire de Chine et sous réserve, le cas échéant, des conditions que celui-ci estimera justifiées;

b) En ce qui concerne les investissements réalisés sur le territoire de la République de Singapour, à tous les investissements effectués par des ressortissants et des sociétés de la République populaire de Chine qui font expressément l'objet d'une autorisation des autorités compétentes désignées par le Gouvernement de la République de Singapour et sous réserve, le cas échéant, des conditions que celui-ci estimera justifiées.

2. Les dispositions du paragraphe ci-dessus s'appliquent à tous les investissements réalisés sur le territoire de l'une ou l'autre des Parties contractantes par des ressortissants et sociétés de l'autre Partie contractante, que ces investissements aient été effectués antérieurement ou postérieurement à l'entrée en vigueur du présent Accord.

#### *Article 3. ENCOURAGEMENT ET PROTECTION DES INVESTISSEMENTS*

1. Chacune des Parties contractantes encourage, en créant les conditions favorables à cette fin, les ressortissants et sociétés de l'autre Partie contractante à réaliser sur son territoire des investissements qui sont compatibles avec sa politique économique générale.

2. Les investissements autorisés en vertu de l'article 2 bénéficient d'un traitement juste et équitable et de leur protection conformément au présent Accord.

#### *Article 4. CLAUSE DE LA NATION LA PLUS FAVORISÉE*

Sous réserve des dispositions des articles 5, 6 et 11, ni l'une ni l'autre des Parties contractantes ne prend sur son territoire, à l'égard des investissements autorisés en vertu de l'article 2 ou des revenus perçus par des ressortissants ou des sociétés de l'autre Partie contractante, des mesures moins favorables que celles qu'elle applique en ce qui concerne les investissements ou les revenus des ressortissants ou des sociétés de tout Etat tiers.

#### Article 5. EXCEPTIONS

1. Les dispositions du présent Accord concernant l'égalité de traitement par rapport aux ressortissants ou sociétés de tout Etat tiers ne peuvent être interprétées dans un sens qui obligerait l'une des Parties contractantes à faire bénéficier les ressortissants ou sociétés de l'autre Partie contractante d'un traitement, d'une préférence ou d'un privilège résultant de :

- a) Tout arrangement régional en matière douanière, financière, tarifaire ou commerciale, y compris une zone de libre échange ou de tout accord visant à aboutir dans l'avenir à un tel arrangement régional; ou
- b) Tout arrangement conclu avec un ou plusieurs Etats tiers situés dans la même région géographique, visant à favoriser, dans le cadre de projets spécifiques, la coopération régionale en matière économique, sociale, industrielle ou monétaire et dans le domaine du travail.

2. Les dispositions du présent Accord ne s'appliquent pas aux questions d'imposition sur le territoire de l'une ou l'autre Partie contractante. Ces questions seront régies par un traité relatif à la double imposition qui pourra être conclu entre les deux Parties contractantes et par la législation nationale en vigueur dans l'une et l'autre des Parties contractantes.

#### Article 6. EXPROPRIATION

1. Les Parties contractantes évitent de prendre toutes mesures d'expropriation, de nationalisation ou toutes autres mesures d'effet équivalant à une nationalisation ou à une expropriation à l'encontre des investissements effectués par des ressortissants ou des sociétés de l'autre Partie contractante, sauf lorsque lesdites mesures sont adoptées à des fins autorisées par la loi, sur une base non discriminatoire et conformément à la législation pertinente. Ces mesures font l'objet d'une indemnisation effectivement réalisable qui sera versée sans retard injustifié. Sous réserve de la législation de chaque Partie contractante, ladite indemnisation correspondra à la valeur de l'investissement immédiatement avant l'expropriation, la nationalisation ou la mesure ayant un effet équivalent. Elle sera librement convertible et transférable.

2. Sur la demande du ressortissant ou de la société concerné, la question de la légalité de toute mesure d'expropriation, de nationalisation ou de toutes autres mesures d'effet équivalent peut, conformément aux dispositions de la loi, être soumise à l'examen de la Cour compétente de la Partie contractante ayant adopté les mesures en question.

3. Lorsque l'une des Parties contractantes exproprie, nationalise ou prend des mesures ayant un effet équivalent à l'encontre des avoirs d'une société incorporée ou constituée en vertu des lois en vigueur où que ce soit sur son territoire, et dont des ressortissants ou des sociétés de l'autre Partie contractante sont actionnaires, la première Partie veille à ce que les dispositions du paragraphe 1 du présent article soient appliquées, de manière à garantir la pleine indemnisation qui y est prévue, aux ressortissants ou aux sociétés de l'autre Partie contractante qui détiennent les actions.

#### Article 7. INDEMNITÉ POUR PERTES

Les ressortissants ou les sociétés de l'une des Parties contractantes dont les investissements effectués sur le territoire de l'autre Partie contractante subissent

des pertes pour faits de guerre ou autre conflit armé, à la suite d'un état d'urgence nationale, d'une révolte, d'une insurrection ou d'une émeute s'étant produits sur le territoire de ladite autre Partie, se voient accordés par celle-ci un traitement non moins favorable que celui qui est appliqué aux ressortissants ou sociétés de tout Etat tiers, en ce qui concerne la restitution, l'indemnité ou tout autre règlement, selon le cas.

#### *Article 8. RAPATRIEMENT DE L'INVESTISSEMENT*

1. Chaque Partie contractante garantit aux ressortissants ou sociétés de l'autre Partie contractante, conformément à ses lois et règlements et sur une base non discriminatoire, le libre transfert de leurs capitaux et des revenus provenant de tous investissements, y compris :

- a) Les bénéfices, gains en capital, dividendes, redevances, intérêts et tout autre revenu courant qui représente le fruit de tout investissement;
- b) Le produit de la liquidation totale ou partielle d'un investissement;
- c) Le montant des versements effectués en application d'un accord de prêt lié à un investissement;
- d) Les droits de licence portant sur les matières visées à l'alinéa d) du paragraphe 1 de l'article premier;
- e) Les paiements relatifs à l'assistance technique, à des services techniques ou à des frais de gestion;
- f) Les paiements relatifs à des projets effectués sous contrat;
- g) Les gains des ressortissants de l'autre Partie contractante qui effectuent un travail lié à un investissement réalisé sur le territoire de la première Partie contractante.

2. Aucune disposition du paragraphe 1 du présent article ne sera interprétée de manière à porter atteinte au libre transfert des indemnités prévues aux termes de l'article 6 du présent Accord.

#### *Article 9. TAUX DE CHANGE*

Les transferts visés aux articles 6, 7 et 8 du présent Accord sont effectués au taux du marché à la date du transfert et en monnaie librement convertible. A défaut d'un taux du marché, le taux de change officiel s'applique.

#### *Article 10. RÉGIME JURIDIQUE*

Afin d'éviter toute ambiguïté, il est déclaré que tous les investissements seront, aux termes du présent Accord, régis par la législation en vigueur sur le territoire de la Partie contractante dans laquelle ces investissements sont réalisés.

#### *Article 11. INTERDICTIONS ET RESTRICTIONS*

Les dispositions du présent Accord ne limitent en aucune manière le droit des Parties contractantes soit de prononcer des interdictions ou d'imposer des restrictions de quelque nature que ce soit ou soit de prendre toutes mesures visant à assurer la protection de leurs intérêts essentiels en matière de sécurité, de santé publique ou pour prévenir les maladies et les insectes affectant les animaux ou les plantes.

*Article 12. SUBROGATION*

1. Au cas où l'une ou l'autre des Parties contractantes (ou toute agence, tout organisme, tout organe statutaire ou toute entreprise désigné par elle), par suite d'une indemnité versée à ses propres ressortissants ou sociétés, au titre d'un investissement ou de toute portion d'investissement au sujet duquel une réclamation a été présentée en vertu du présent Accord, effectuée à ses propres ressortissants ou sociétés un paiement à titre d'indemnisation se rapportant à toute prétention recevable au titre du présent Accord, l'autre Partie contractante reconnaît que la première Partie contractante (ou toute agence, tout organisme, tout organe statutaire ou toute entreprise désigné par elle) est habilitée au titre de la subrogation à exercer les droits à faire valoir la réclamation de ses ressortissants et sociétés. Le droit ou la réclamation subrogé ne peut être supérieur au droit ou à la réclamation de l'investisseur.

2. Tout paiement versé par l'une des Parties contractantes (ou par toute agence, tout organisme, tout organe statutaire ou toute entreprise désignée par elle) à ses ressortissants et à ses sociétés n'affecte pas le droit desdits ressortissants ou desdites sociétés à faire valoir leurs réclamations à l'égard de l'autre Partie contractante, en vertu des dispositions de l'article 13.

*Article 13. DIFFÉRENDS RELATIFS AUX INVESTISSEMENTS*

1. Tout différend lié à un investissement qui survient entre l'une et l'autre des Parties contractantes et un ressortissant ou une société de l'autre Partie contractante fait l'objet, dans la mesure du possible, d'un règlement amiable entre les parties en cause.

2. Si un tel différend ne peut être réglé dans les six mois, l'une ou l'autre des Parties au différend est autorisée à le soumettre au tribunal compétent de la Partie contractante qui a accueilli l'investissement.

3. Si un différend portant sur le montant de l'indemnité à la suite de l'expropriation, de la nationalisation ou de toutes autres mesures ayant le même effet visées à l'article 6 ne peut être réglé dans les six mois à compter du recours aux négociations visées au paragraphe 1 du présent article auquel a procédé le ressortissant ou la société concerné, ledit différend est soumis à un tribunal international d'arbitrage créé par les parties au différend. Les dispositions du présent paragraphe ne s'appliquent pas lorsque le ressortissant ou la société concerné s'est prévalu des dispositions du paragraphe 2 du présent article.

4. Le tribunal international d'arbitrage visé ci-avant est constitué pour chaque affaire de la manière suivante : chaque partie au différend désigne un arbitre. Les deux arbitres ainsi désignés choisissent un troisième arbitre qui agit en qualité de président. Les deux premiers arbitres sont désignés dans les deux mois et le président dans les quatre mois à compter de la date à laquelle l'une des parties concernées a notifié l'autre partie de sa décision de soumettre le différend à l'arbitrage.

5. Si, dans les délais mentionnés au paragraphe 4 du présent article, les nominations nécessaires n'ont pas été faites, l'une ou l'autre des parties peut, à défaut de tout autre accord, demander au Président de l'Institut international d'arbitrage de la Chambre de commerce de Stockholm de procéder aux désignations nécessaires.



6. Sous réserve des dispositions ci-après, le tribunal d'arbitrage fixe ses propres procédures relatives à l'arbitrage en tenant compte de la Convention pour le règlement des différends relatifs aux investissements entre Etats et ressortissants d'autres Etats faite à Washington le 18 mars 1965.

7. Le tribunal statue à la majorité de ses membres.

8. La décision du tribunal est sans appel et obligatoire pour les deux parties qui respectent la sentence rendue et en exécutent les termes.

9. A la demande de l'une ou l'autre partie, le tribunal arbitral motive sa décision.

10. Chaque partie prend à sa charge les frais afférents au membre du tribunal qu'elle a désigné ainsi que ceux de sa représentation à la procédure d'arbitrage. Elle prend également à sa charge la moitié des frais afférents au Président dans l'exécution de ses fonctions ainsi que la moitié des autres dépenses du tribunal. Le tribunal peut toutefois stipuler dans sa décision qu'une part plus importante des frais incombera à l'une des parties, et cette stipulation a force obligatoire pour les deux parties.

11. Dans la mesure du possible, l'arbitrage a lieu à Singapour.

12. Les dispositions du présent article n'empêchent aucunement les Parties contractantes de se prévaloir des procédures visées à l'article 14 lorsque le différend porte sur l'interprétation ou l'application du présent Accord.

#### *Article 14. DIFFÉRENDS ENTRE PARTIES CONTRACTANTES*

1. Les différends qui surviennent entre les Parties contractantes au sujet de l'interprétation ou de l'application du présent Accord devront dans la mesure du possible être réglés par voie diplomatique.

2. Si un différend entre les Parties contractantes ne peut être ainsi réglé, il est porté devant un tribunal arbitral à la demande de l'une ou l'autre des Parties contractantes. Ce tribunal arbitral (ci-après dénommé « le tribunal ») est composé de trois arbitres, les deux premiers étant désignés chacun par l'une des deux Parties contractantes et le troisième nommé par accord entre les deux Parties contractantes; ce dernier sera le Président du tribunal.

3. Dans les deux mois qui suivent la réception de la requête d'arbitrage, chacune des deux Parties contractantes désigne l'un des deux arbitres, et dans les deux mois qui suivent la désignation de ces deux arbitres, les Parties contractantes nomment le troisième arbitre.

4. Si le tribunal n'a pas été constitué dans les quatre mois de la réception de la requête d'arbitrage, chacune des Parties contractantes peut, en l'absence d'autre accord, inviter le Président de la Cour internationale de Justice à procéder à la nomination de l'arbitre ou des arbitres non encore désignés. Si ce dernier est un ressortissant de l'une ou l'autre des Parties contractantes, ou s'il est empêché pour une autre raison de remplir sa fonction, le Vice-Président est invité à procéder à ces nominations. Si le Vice-Président est un ressortissant de l'une ou l'autre des Parties contractantes ou s'il est, lui aussi, empêché de remplir sa fonction, le membre le plus ancien de la Cour internationale de Justice non ressortissant de l'une ou l'autre des Parties contractantes est invité à procéder aux nominations nécessaires.

5. Le tribunal fixe lui-même ses règles de procédure.

6. Les décisions du tribunal sont sans appel et les Parties contractantes devront respecter la sentence rendue et en exécuter les termes.

7. Chacune des deux Parties contractantes prend à sa charge les frais afférents au membre du tribunal qu'elle a désigné ainsi que ceux de sa représentation à la procédure d'arbitrage; elle prend également à sa charge la moitié des frais afférents au Président et autres dépenses. Le tribunal peut toutefois stipuler dans sa décision qu'une part plus importante des frais incombera à l'une des Parties, et cette stipulation a force obligatoire pour les deux Parties.

8. Sous réserve des dispositions ci-avant, le tribunal établit son propre règlement intérieur.

#### *Article 15. AUTRES OBLIGATIONS*

Le présent Accord est sans effet tant sur la législation des Parties contractantes que sur leurs obligations internationales existantes ou sur celles qu'elles pourraient contracter dans l'avenir en sus du présent Accord, dans le cas où ladite législation ou lesdites obligations auraient pour conséquence d'accorder aux investissements effectués par des nationaux de l'autre Partie contractante un traitement plus favorable que celui qui découle du présent Accord. Dans le respect de sa propre législation, chacune des Parties contractantes se conforme à toute obligation, qui vient s'ajouter à celles qui résultent du présent Accord, contractée soit par elle ou soit par ses ressortissants ou sociétés à l'égard des ressortissants ou sociétés de l'autre Partie contractante en ce qui concerne leurs investissements.

#### *Article 16. ENTRÉE EN VIGUEUR, DURÉE ET DÉNONCIATION*

1. Chaque Partie contractante notifie l'autre Partie contractante que les formalités juridiques internes requises pour l'entrée en vigueur du présent Accord ont été remplies. Le présent Accord entrera en vigueur le trentième jour à compter de la date de la notification la plus tardive.

2. Le présent Accord demeurera en vigueur pendant quinze ans et le restera par la suite, à moins qu'à la fin de la période initiale de quatorze ans l'une ou l'autre des Parties contractantes ne notifie l'autre Partie par écrit de son intention de le dénoncer. La dénonciation prend effet une année suivant sa réception par l'autre Partie contractante.

3. En ce qui concerne les investissements effectués avant la date à laquelle la dénonciation du présent Accord deviendra effective, les dispositions des articles 1 à 15 resteront en vigueur pendant une période supplémentaire de quinze ans à compter de ladite date.

EN FOI DE QUOI les soussignés, à ce dûment autorisés par leurs Gouvernements respectifs, ont signé le présent Accord.

FAIT à Beijing, le 21 novembre 1985, en double exemplaire, en langues chinoise et anglaise, les deux textes faisant également foi.

Pour le Gouvernement  
de la République populaire de Chine :

*[Signé]*

WEI YUMING

Pour le Gouvernement  
de la République de Singapour :

*[Signé]*

LEE HSIEN LOONG

## ÉCHANGES DE LETTRES

I a

Date : le 21 novembre 1985

Monsieur le Ministre,

J'ai l'honneur de me référer à l'article 8 de l'Accord relatif à l'encouragement et à la protection des investissements étrangers entre le Gouvernement de la République populaire de Chine et le Gouvernement de la République de Singapour que nous avons signé aujourd'hui. A cet égard, je suis en mesure de vous confirmer notre interprétation selon laquelle les ressortissants et les sociétés de la République de Singapour qui, ayant effectué des investissements en République populaire de Chine, se trouveraient dans l'impossibilité de procéder librement aux transferts visés au paragraphe 1 dudit article 8 du fait des prescriptions des lois et règlements de la République populaire de Chine régissant lesdits transferts, pourront présenter une demande aux autorités compétentes du Gouvernement de la République populaire de Chine qui l'examineront le plus favorablement possible et accorderont toute l'assistance voulue de manière à ce que les transferts soient effectués.

Je vous serais reconnaissant de bien vouloir me confirmer que ce qui précède reflète fidèlement l'entente à laquelle les deux Parties sont parvenues.

Je vous prie de bien vouloir accepter, Monsieur le Ministre, etc.

Pour le compte et au nom du Gouvernement  
de la République de Singapour :

[Signé]

LEE HSIEN LOONG

Son Excellence Monsieur Wei Yuming  
Vice-Ministre  
Ministère du commerce et des relations économiques extérieures  
République populaire de Chine

II a

Date : le 21 novembre 1985

Monsieur le Ministre,

J'ai l'honneur d'accuser réception de votre lettre en date du 21 novembre 1985 rédigée dans les termes suivants :

[Voir lettre I a]

J'ai l'honneur de vous confirmer que le contenu de votre lettre reflète fidèlement l'entente intervenue entre nous à cet égard.

Veuillez agréer, Monsieur le Ministre, etc.

Pour le compte et au nom du Gouvernement  
de la République populaire de Chine :

[Signé]

WEI YUMING

Son Excellence le Général de brigade Lee Hsien Loong  
Ministre d'Etat  
Ministère du commerce et de l'industrie  
République de Singapour

I b

Le 21 novembre 1985

Monsieur le Ministre,

J'ai l'honneur de me référer à l'article 13 de l'Accord relatif à l'encouragement et à la protection des investissements étrangers entre le Gouvernement de la République populaire de Chine et le Gouvernement de la République de Singapour que nous avons signé aujourd'hui. A cet égard, je suis en mesure de vous confirmer notre interprétation selon laquelle, dès l'accession du Gouvernement de la République populaire de Chine à la Convention pour le règlement des différends relatifs aux investissements entre Etats et ressortissants d'autres Etats ouverte à la signature à Washington le 18 mars 1965<sup>1</sup> (« la Convention »), les Parties contractantes procéderont sans tarder à des négociations visant à accroître le type de différends susceptibles d'être soumis à l'arbitrage et à la conciliation du Centre international pour le règlement des différends relatifs aux investissements créé aux termes de la Convention. En ce qui concerne ladite extension convenue entre les Parties contractantes à la suite desdites négociations, la République populaire de Chine accordera à la République de Singapour un traitement aussi favorable que celui qui serait accordé à tout autre Etat dans les mêmes circonstances. Les nouvelles dispositions convenues entre les Parties contractantes remplaceront le présent article 13.

<sup>1</sup> Nations Unies, *Recueil des Traités*, vol. 575, p. 159.

Je vous serais reconnaissant de bien vouloir me confirmer que ce qui précède reflète correctement l'entente intervenue entre nous.

Veillez agréer, Monsieur le Ministre, etc.

Pour le compte et au nom du Gouvernement  
de la République de Singapour :

[Signé]

LEE HSIEN LOONG

Son Excellence Monsieur Wei Yuming  
Vice-Ministre  
Ministère du commerce et des relations économiques extérieures  
République populaire de Chine

II b

Date : le 21 novembre 1985

Monsieur le Ministre,

J'ai l'honneur d'accuser réception de votre lettre en date du 21 novembre 1985 rédigée dans les termes suivants :

[Voir lettre I b]

J'ai l'honneur de vous confirmer que le contenu de votre lettre reflète fidèlement l'entente intervenue entre nous à cet égard.

Veillez agréer, Monsieur le Ministre, etc.

Pour le compte et au nom du Gouvernement  
de la République populaire de Chine :

[Signé]

WEI YUMING

Son Excellence le Général de brigade Lee Hsien Loong  
Ministre d'Etat  
Ministère du commerce et de l'industrie  
République de Singapour

---



**ANNEX A**

*Ratifications, accessions, subsequent agreements, etc.,  
concerning treaties and international agreements  
registered  
with the Secretariat of the United Nations*

---

**ANNEXE A**

*Ratifications, adhésions, accords ultérieurs, etc.,  
concernant des traités et accords internationaux  
enregistrés  
au Secrétariat de l'Organisation des Nations Unies*

## ANNEX A — ANNEXE A

No. 4789. AGREEMENT CONCERNING THE ADOPTION OF UNIFORM CONDITIONS OF APPROVAL AND RECIPROCAL RECOGNITION OF APPROVAL FOR MOTOR VEHICLE EQUIPMENT AND PARTS. DONE AT GENEVA ON 20 MARCH 1958<sup>1</sup>

ENTRY INTO FORCE of Regulation No. 66 (*Uniform provisions concerning the approval of large passenger vehicles with regard to the strength of their superstructure*) as an annex to the above-mentioned Agreement of 20 March 1958

The said Regulation came into force on 1 December 1986 in respect of Hungary and the United Kingdom of Great Britain and Northern Ireland, in accordance with article 1(5) of the Agreement.

## REGULATION NO. 66

*Uniform provisions concerning the approval of large passenger vehicles with regard to the strength of their superstructure*

## 1. SCOPE

This Regulation applies to single-decked vehicles constructed for the carriage of more than 16 passengers, whether seated or standing, in addition to the driver and crew.\*

## 2. DEFINITIONS

For the purposes of this Regulation:

- 2.1. "Approval of a vehicle" means the approval of a vehicle type with regard to the construction features specified in this Regulation;
- 2.2. "Vehicle type" means a category of vehicles which do not differ essentially in respect of the constructional features specified in this Regulation;
- 2.3. "Passenger compartment" means the space intended for passengers' use excluding any space occupied by fixed appliances such as bars, kitchenettes or toilets;

\* Nothing in this Regulation shall prevent the Contracting Parties from restricting its scope to particular categories of vehicle.

<sup>1</sup> United Nations, *Treaty Series*, vol. 335, p. 211; for subsequent actions, see references in Cumulative Indexes Nos. 4 to 14, as well as annex A in volumes 915, 917, 926, 932, 940, 943, 945, 950, 951, 955, 958, 960, 961, 963, 966, 973, 974, 978, 981, 982, 985, 986, 993, 995, 997, 1003, 1006, 1010, 1015, 1019, 1020, 1021, 1024, 1026, 1031, 1035, 1037, 1038, 1039, 1040, 1046, 1048, 1050, 1051, 1055, 1059, 1060, 1065, 1066, 1073, 1078, 1079, 1088, 1092, 1095, 1097, 1098, 1106, 1110, 1111, 1112, 1122, 1126, 1130, 1135, 1136, 1138, 1139, 1143, 1144, 1145, 1146, 1147, 1150, 1153, 1156, 1157, 1162, 1177, 1181, 1196, 1197, 1198, 1199, 1205, 1211, 1213, 1214, 1216, 1218, 1222, 1223, 1224, 1225, 1235, 1237, 1240, 1242, 1247, 1248, 1249, 1252, 1253, 1254, 1255, 1256, 1259, 1261, 1271, 1273, 1275, 1276, 1277, 1279, 1284, 1286, 1287, 1291, 1293, 1294, 1295, 1299, 1300, 1301, 1302, 1308, 1310, 1312, 1314, 1316, 1317, 1321, 1323, 1324, 1327, 1328, 1330, 1331, 1333, 1335, 1336, 1342, 1347, 1348, 1349, 1350, 1352, 1355, 1358, 1361, 1363, 1364, 1367, 1374, 1379, 1389, 1390, 1392, 1394, 1398, 1401, 1402, 1404, 1405, 1406, 1408, 1409, 1410, 1412, 1413, 1417, 1419, 1421, 1422, 1423, 1425, 1428, 1429, 1434, 1436 and 1438.



- 2.4. "Driver's compartment" means the space intended for the driver's exclusive use and containing the driver's seat, the steering wheel, controls, instruments and other devices necessary for driving the vehicle;
- 2.5. "Unladen kerb mass" means the mass of the vehicle in running order, unoccupied and unladen but complete with fuel, coolant, lubricant, tools and spare wheel, if any;
- 2.6. "Residual space" means the space to be preserved in the passenger compartment during and after the structure has been subjected to one of the tests prescribed in paragraph 6 of this Regulation;
- 2.7. "Superstructure" means the parts of a vehicle structure which contribute to the strength of the vehicle in the event of a roll-over accident;
- 2.8. "Body section" means a section containing at least two identical vertical pillars on each side representative of a part or parts of the structure of the vehicle;
- 2.9. "Total energy" means the energy assumed to be absorbed by the complete structure of the vehicle. This may be determined as shown in appendix 1 of annex 5 to this Regulation.

### 3. APPLICATION FOR APPROVAL

- 3.1. The application for approval of a vehicle type with regard to the strength of its superstructure shall be submitted by the vehicle manufacturer or by his duly accredited representative.
- 3.2. It shall be accompanied by three copies of each of the undermentioned documents and by the following particulars:
  - 3.2.1. a detailed description of the superstructure of the vehicle type including its dimensions, configuration and constituent materials and its attachment to any chassis frame;
  - 3.2.2. drawings of the vehicle and those parts of its interior arrangement which have an influence on the strength of the superstructure or on the residual space;
  - 3.2.3. particulars of:
    - 3.2.3.1. the unladen kerb mass (kg)  
(In the case of an articulated bus this information shall be given separately for the two rigid portions);
    - 3.2.3.2. the unladen kerb mass for each axle (kg);
    - 3.2.3.3. the position of the centre of gravity of the unladen vehicle in the longitudinal, transverse and vertical directions;
    - 3.2.3.4. the maximum distance between the centre lines of the outboard passenger seats.
  - 3.3. Either a complete vehicle or one or more sections of the superstructure representative of the type to be approved shall be submitted to the technical service responsible for conducting the approval tests unless the approval is to be conducted by means of calculation, in which case the calculation shall be submitted to the technical service.
  - 3.4. The competent authority shall verify the existence of satisfactory arrangements for ensuring effective control of the conformity of production before type approval is granted.

### 4. APPROVAL

- 4.1. If the vehicle submitted for approval to this Regulation meets the requirements of paragraph 5 below, approval of that vehicle type shall be granted.

- 4.2. An approval number shall be assigned to each vehicle type approved. Its first two digits (at present 00 for the Regulation in its original form) shall indicate the series of amendments incorporating the most recent major technical amendments made to the Regulation at the time of issue of the approval. The same Contracting Party shall not assign the same number to another vehicle type as defined in paragraph 2.2. above.
  - 4.3. Notice of approval or of refusal or extension of approval of a vehicle type pursuant to this Regulation shall be communicated to the Parties to the Agreement which apply this Regulation, by means of a form conforming to the model in annex 1 to this Regulation and of drawings and diagrams supplied by the applicant for approval, in a format not exceeding A4 (210 × 297 mm) or folded to that format and on an appropriate scale.
  - 4.4. There shall be affixed, conspicuously and in a readily accessible place specified on the approval form, to every vehicle conforming to a vehicle type approved under this Regulation an international approval mark consisting of:
    - 4.4.1. a circle surrounding the letter "E" followed by the distinguishing number of the country which has granted approval;<sup>1</sup>
    - 4.4.2. the number of this Regulation, followed by the letter "R", a dash and the approval number to the right of the circle prescribed in paragraph 4.4.1.
  - 4.5. The approval mark shall be clearly legible and be indelible.
  - 4.6. The approval mark shall be placed close to or on the vehicle data plate affixed by the manufacturer.
  - 4.7. Annex 2 to this Regulation gives an example of the approval mark.
5. GENERAL SPECIFICATIONS AND REQUIREMENTS
- 5.1. The superstructure of the vehicle shall be of sufficient strength to ensure that during and after it has been subjected to one of the methods of test or calculation prescribed in paragraph 6:
    - 5.1.1. No displaced part of the vehicle intrudes into the residual space, as specified in paragraph 7, and
    - 5.1.2. No part of the residual space projects outside the deformed structure.
  - 5.2. The requirements of paragraph 5.1. above shall apply to the vehicle including all its structural parts, members and panels and all projecting rigid parts such as luggage racks, ventilation equipment, etc. However, bulkheads, partitions, rings or other members reinforcing the superstructure of the vehicle and fixed appliances such as bars, kitchenettes or toilets shall be ignored for the purposes of paragraph 5.1.
  - 5.3. In the case of an articulated vehicle each part of the vehicle shall comply with the requirements specified in paragraph 5.1. above.

<sup>1</sup> 1 for the Federal Republic of Germany, 2 for France, 3 for Italy, 4 for the Netherlands, 5 for Sweden, 6 for Belgium, 7 for Hungary, 8 for Czechoslovakia, 9 for Spain, 10 for Yugoslavia, 11 for the United Kingdom, 12 for Austria, 13 for Luxembourg, 14 for Switzerland, 15 for the German Democratic Republic, 16 for Norway, 17 for Finland, 18 for Denmark, 19 for Romania, 20 for Poland, 21 for Portugal and 22 for the Union of Soviet Socialist Republics. Subsequent numbers shall be assigned to other countries in the chronological order in which they ratify or accede to the Agreement concerning the Adoption of Uniform Conditions of Approval and Reciprocal Recognition of Approval for Motor Vehicle Equipment and Parts, and the numbers thus assigned shall be communicated by the Secretary-General of the United Nations to the Contracting Parties to the Agreement.

## 6. TEST METHODS

- 6.1. Each type of vehicle shall be verified according to one of the following methods at the discretion of the manufacturer or according to an alternative method approved by the competent authority:
  - 6.1.1. A roll-over test on a complete vehicle in accordance with the procedure set out in annex 3 to this Regulation;
  - 6.1.2. A roll-over test on a body section or sections representative of a complete vehicle in accordance with annex 4 to this Regulation;
  - 6.1.3. A pendulum test on a body section or sections in accordance with annex 5 to this Regulation; or
  - 6.1.4. A verification of strength of superstructure by calculation in accordance with annex 6 to this Regulation.
- 6.2. If the methods prescribed in paragraphs 6.1.2., 6.1.3. or 6.1.4. cannot take account of a significant variation between one section of the vehicle and another, for example an air-conditioning installation on the roof, additional test methods or calculations shall be submitted to the technical service. In the absence of such additional information the vehicle may be required to undergo the method of test prescribed in paragraph 6.1.1.

## 7. RESIDUAL SPACE

- 7.1. For the purpose of paragraph 5.1. of this Regulation, the residual space means the volume within the passenger compartment which is swept when the transverse vertical plane defined in figure 1 (a) of this Regulation is moved in a straight line or lines so that the point "R" in figure 1 (a) passes from the "R" point of the rearmost outer seat, through the "R" point of every intermediate outer seat to the "R" point of the foremost outer passenger seat.
- 7.2. The position of the "R" point shown in figure 1 (b) shall be assumed to be 500 mm above the floor under the passengers' feet, 300 mm from the inside surface of the side of the vehicle and 100 mm in front of the seat back in the centre line of the outboard seats.

## 8. INTERPRETATION OF TEST RESULTS

- 8.1. If body sections are tested, the technical service responsible for conducting the test shall ensure that the vehicle complies with the conditions specified in appendix 2 of annex 5 to this Regulation which contains requirements for the distribution of the main energy absorbing parts of the superstructure of a vehicle.

## 9. MODIFICATIONS OF THE VEHICLE TYPE AND EXTENSION OF APPROVAL

- 9.1. Every modification of the vehicle type shall be notified to the administrative department which granted the type approval. The department may then either:
  - 9.1.1. consider that the modifications made are unlikely to have an appreciable adverse effect and that in any case the vehicle still complies with the requirements; or
  - 9.1.2. require a further test report from the technical service responsible for conducting the tests.
- 9.2. Confirmation or refusal of approval, specifying the alterations, shall be notified by the procedure specified in paragraph 4.3. above to the Parties to the Agreement which apply this Regulation.
- 9.3. The competent authority issuing the extension of approval shall assign a series number to each communication form drawn up for such an extension.

Figure 1

## Residual Space

(All dimensions in millimetres)

## 1 (a) Laterally

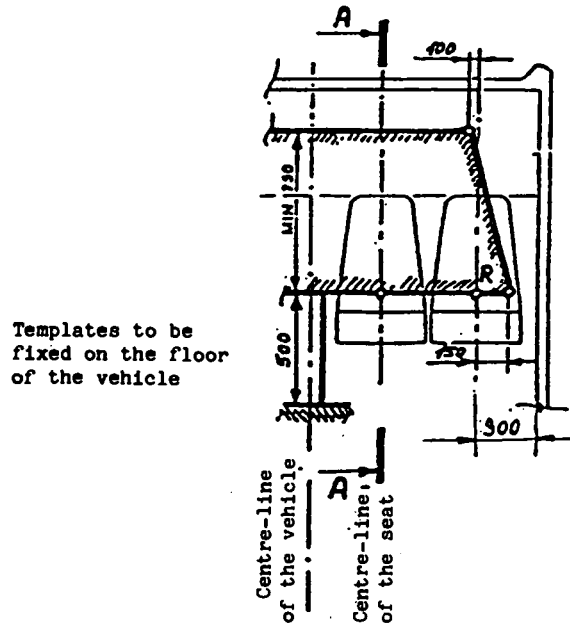

## 1 (b) Longitudinally Section A-A of the vehicle in the vertical plane of the centre-line of the inboard seats.

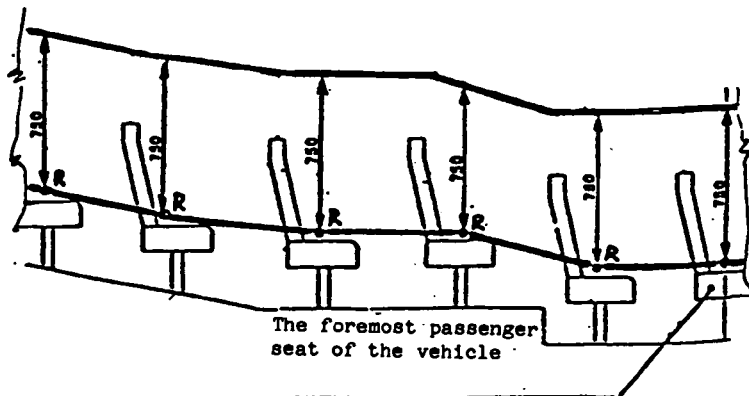

Note: See requirements of paragraph 7.2 of the Regulation.

#### 10. CONFORMITY OF PRODUCTION

- 10.1. Vehicles approved in accordance with this Regulation shall be so manufactured as to conform to the type approved by meeting the requirements set out in paragraph 5 above.
- 10.2. To verify that conformity, suitable controls of the production shall be carried out. In this case suitable controls means checking the dimensions of the product as well as the existence of procedures for the effective control of the quality of products.
- 10.3. The holder of the approval shall in particular:
  - 10.3.1. have access to control equipment necessary for checking the conformity to each approved type,
  - 10.3.2. ensure that data of test results are recorded and that annexed documents shall remain available for a period to be determined in accordance with the administrative service, and
  - 10.3.3. analyse the results of each type of test, in order to verify and ensure the stability of the product characteristics, making allowance for variation of an industrial production.
- 10.4. The competent authority which has granted type-approval may at any time verify the conformity control methods applicable to each production unit.
- 10.5. The normal frequency of inspections authorized by the competent authority shall be one per year. In the case where negative results are recorded during one of these visits, the competent authority shall ensure that all necessary steps are taken to re-establish the conformity of production as rapidly as possible.

#### 11. PENALTIES FOR NON-CONFORMITY OF PRODUCTION

- 11.1. The approval granted in respect of a vehicle type pursuant to this Regulation may be withdrawn if the requirements laid down in paragraph 10.1. above are not complied with.
- 11.2. If a party to the Agreement applying this Regulation withdraws an approval it has previously granted, it shall forthwith so notify the other Contracting Parties applying this Regulation, by means of a copy of the approval form bearing at the end, in large letters, the signed and dated annotation "APPROVAL WITHDRAWN".

#### 12. PRODUCTION DEFINITELY DISCONTINUED

If the holder of the approval completely ceases to manufacture a type of vehicle approved in accordance with this Regulation, he shall so inform the authority which granted the approval. Upon receiving the relevant communication, that authority shall inform thereof the other Parties to the Agreement applying this Regulation by means of a copy of the approval form bearing at the end, in large letters, the signed and dated annotation "PRODUCTION DISCONTINUED".

#### 13. NAMES AND ADDRESSES OF TECHNICAL SERVICES RESPONSIBLE FOR CONDUCTING APPROVAL TESTS, AND OF ADMINISTRATIVE DEPARTMENTS

The Parties to the Agreement which apply this Regulation shall communicate to the United Nations Secretariat the names and addresses of the technical services responsible for conducting approval tests and of the administrative departments which grant approval and to which forms certifying approval or extension or refusal or withdrawal of approval, issued in other countries, are to be sent.

## ANNEX 1

(Maximum format: A 4 (210 × 297 mm))



Communication concerning: approval  
 refusal of approval  
 extension of approval  
 withdrawal of approval  
 production definitely discontinued<sup>(2)</sup>

of a vehicle type with regard to the strength of its superstructure  
 pursuant to Regulation No. 66

- Approval No. .... Extension No. ....
1. Trade name or mark of the vehicle.....
  2. Vehicle type.....
  3. Manufacturer's name and address.....
  4. If applicable, name and address of the manufacturer's representative .....
  5. Brief description of the superstructure of the vehicle type including dimensions,  
 configuration and constituent materials and its attachment to any chassis frame ...  
 .....
  6. The position of the centre of gravity of the unladen vehicle in the longitudinal,  
 transverse and vertical directions .....
  7. Unladen kerb mass (kg) .....
  8. Vehicle submitted for approval on .....
  9. Method of test or calculation employed for approval .....
  10. Technical service responsible for conducting approval tests .....
  11. Date of test report issued by that service .....
  12. Number of report issued by that service .....
  13. Approval granted/refused/extended/withdrawn<sup>2</sup> .....
  14. Reason(s) of extension (if applicable).....
  15. Position of approval mark on the vehicle .....
  16. The documents with data, specified in paragraphs 3.2.1., 3.2.2. and 3.2.3., bearing the  
 approval number shown above, deposited with the competent authority, are available  
 on request.

Place: .....

Date: .....

Signature: .....

<sup>(1)</sup> Name of administration.<sup>(2)</sup> Strike out what does not apply.

## ANNEX 2

## ARRANGEMENT OF THE APPROVAL MARK

(see paragraph 4.4 of this Regulation)

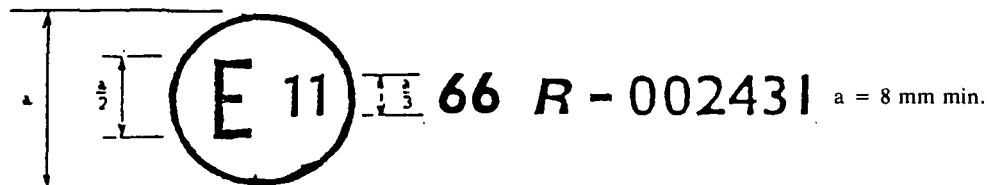

The above approval mark affixed to a vehicle shows that the vehicle type concerned has, with regard to the strength of the superstructure, been approved in the United Kingdom (E 11) pursuant to Regulation No. 66 under approval number 002431. The first two digits of the approval number indicate that the approval was granted in accordance with the requirements of Regulation No. 66 in its original form.

## ANNEX 3

## ROLL-OVER TEST ON A COMPLETE VEHICLE

1. TEST CONDITION
  - 1.1. While the vehicle need not be in a fully finished condition it shall be representative of production vehicles in respect of unladen kerb mass, centre of gravity and distribution of mass as declared by the manufacturer.
  - 1.2. Driver and passenger seats shall be placed with their backs, if adjustable, in their most upright position. The height of the seats, if adjustable, shall be the highest position.
  - 1.3. Every door and opening window of the vehicle shall be closed and latched but not locked. Windows and glazed bulkheads or screens may be glazed or unglazed at the applicant's discretion. If they are unglazed an equivalent weight shall be imposed on the vehicle at the appropriate positions.
  - 1.4. Tyres shall be inflated to the pressure prescribed by the vehicle manufacturer and, if the vehicle has an air-spring suspension system, the air supply to the air springs shall be ensured. Any automatic levelling system shall be adjusted with the vehicle on a flat, horizontal surface to the level specified by the manufacturer. Shock absorbers shall operate normally.
  - 1.5. Fuel, battery acid and other combustible, explosive or corrosive materials may be substituted by other materials provided that the conditions prescribed in paragraph 1.1 above are met.
  - 1.6. The impact area shall consist of concrete or other rigid material.
2. TEST PROCEDURE (See figure 1 of this annex)
  - 2.1. The vehicle shall be placed on a platform in order to be rolled over on one side. This side shall be specified by the manufacturer.

Figure 1

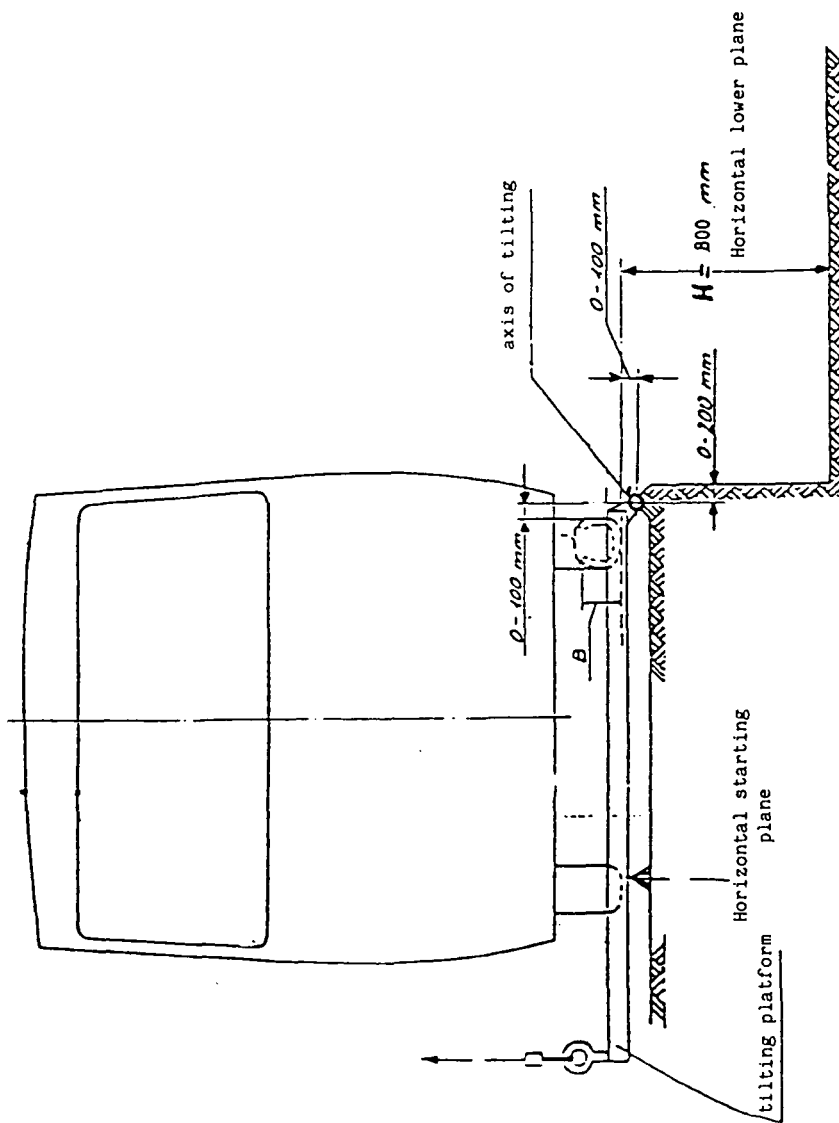



- 2.2. The position of the vehicle on the platform shall be such that when the platform is horizontal:
  - 2.2.1. the axis of rotation is parallel to the longitudinal axis of the vehicle,
  - 2.2.2. the axis of rotation is 0 – 200 mm from the vertical step between the two levels,
  - 2.2.3. the axis of rotation is 0 – 100 mm from the side of the tyre at the widest axle,
  - 2.2.4. the axis of rotation is 0 – 100 mm below the horizontal starting plane on which the tyres stand, and
  - 2.2.5. the difference between the height of the horizontal starting plane and the horizontal lower plane on which impact takes place shall be not less than 800 mm.
- 2.3. Means shall be provided to prevent the vehicle moving along its longitudinal axis.
- 2.4. The test apparatus shall prevent the tyres from sliding sideways in the direction of roll-over by means of side walls.
- 2.5. The test apparatus shall ensure the simultaneous lifting of the axles of the vehicle.
- 2.6. The vehicle shall be tilted without rocking and without dynamic effects until it rolls over. The angular velocity shall not exceed 5 degrees per second (0.087 rad/sec).
- 2.7. High-speed photography, deformable templates or other suitable means shall be used to determine that the requirement of paragraph 5.1 of this Regulation has been met. This shall be verified at not less than two positions, nominally at the front and rear of the passenger compartment, the exact positions being at the discretion of the technical service. Templates shall be fixed to substantially non-deformable parts of the structure.

## ANNEX 4

### ROLL-OVER TEST ON A BODY SECTION

1. TEST CONDITIONS
  - 1.1. The body section shall represent a section of the unladen vehicle.
  - 1.2. The geometry of the body section, the axis of rotation and the position of the centre of gravity in the vertical and lateral directions shall be representative of the complete vehicle.
  - 1.3. The mass of the body section, expressed as a percentage of the unladen kerb mass of the vehicle, shall be specified by the manufacturer.
  - 1.4. The energy to be absorbed by the body section, expressed as a percentage of the total energy which would be absorbed by a complete vehicle, shall be specified by the manufacturer.
  - 1.5. The percentage of total energy described in paragraph 1.4 shall not be less than the percentage of total kerb mass described in paragraph 1.3.
  - 1.6. The test conditions specified in paragraph 1.6 of annex 3 and in paragraphs 2.1 to 2.6 of annex 5 shall apply.
2. TEST PROCEDURE
  - 2.1. The test procedure shall be the same as the procedure described in annex 3, except that the body section described above shall be used instead of a complete vehicle.

## ANNEX 5

## PENDULUM TEST ON A BODY SECTION

1. ENERGY LEVEL AND DIRECTION OF IMPACT
  - 1.1. The energy to be transmitted to a particular body section shall be the sum of the energies declared by the manufacturer to be allocated to each of the cross-sectional rings included in that particular body section.
  - 1.2. The appropriate proportion of the energy prescribed in appendix 1 to this annex shall be applied to the body section by the pendulum such that at the moment of impact the direction of motion of the pendulum makes an angle of 25 degrees (+ 0°; - 5°) to the central longitudinal vertical plane of the body section. The precise angle within this range may be specified by the vehicle manufacturer.
2. TEST CONDITIONS
  - 2.1. A sufficient number of tests shall be carried out for the technical service conducting the test to be satisfied that the requirement specified in paragraph 5.1 of this Regulation has been met.
  - 2.2. For the purposes of the test body sections shall have sections of the normal structure fitted between the pillars in relation to the floor, underframe, sides and roof. Sections of such items as luggage racks, ventilation ducting etc., where fitted, shall also be included.
  - 2.3. Every door and opening window of the body section shall be closed and latched but not locked. Windows and glazed bulkheads or screens may be glazed or unglazed at the applicant's discretion.
  - 2.4. Where appropriate seats may also be included, at the option of the manufacturer, in their normal positions in relation to the structure of the body section. The normal fixings and joints between all members and attachments shall be incorporated. The backrests if adjustable shall be in their most upright position and the height of the seats if adjustable shall be the highest position.
  - 2.5. The side of the body section to be impacted shall be at the discretion of the manufacturer. Where more than one body section is required to be tested both shall be impacted on the same side.
  - 2.6. High speed photography, deformable templates or other suitable means shall be used to determine that the requirement specified in paragraph 5.1 of this Regulation has been met. Templates shall be fixed to a substantially non-deformable part of the structure.
  - 2.7. The body section to be tested shall be firmly and securely attached to the mounting frame through the cross-bearers or parts which replace these in such a way that no significant energy is absorbed in the support frame and its attachments during the impact.
  - 2.8. The pendulum shall be released from such a height that it strikes the body section at a speed of between 3 and 8 m/s.
3. DESCRIPTION OF THE PENDULUM
  - 3.1. The striking face of the pendulum shall be made of steel, or plywood 20 mm ± 5 mm thick, and the mass of the pendulum shall be evenly distributed. Its striking face shall be rectangular and flat, having a width of not less than the width of the body section being tested and a height of not less than 800 mm. Its edges shall be rounded to a radius of curvature of not less than 15 mm.
  - 3.2. The body of the pendulum shall be rigidly attached to two rigid bars. The axis of the bars shall be not less than 3,500 mm from the geometric centre of the body of the pendulum.

## ANNEX 5 — APPENDIX 1

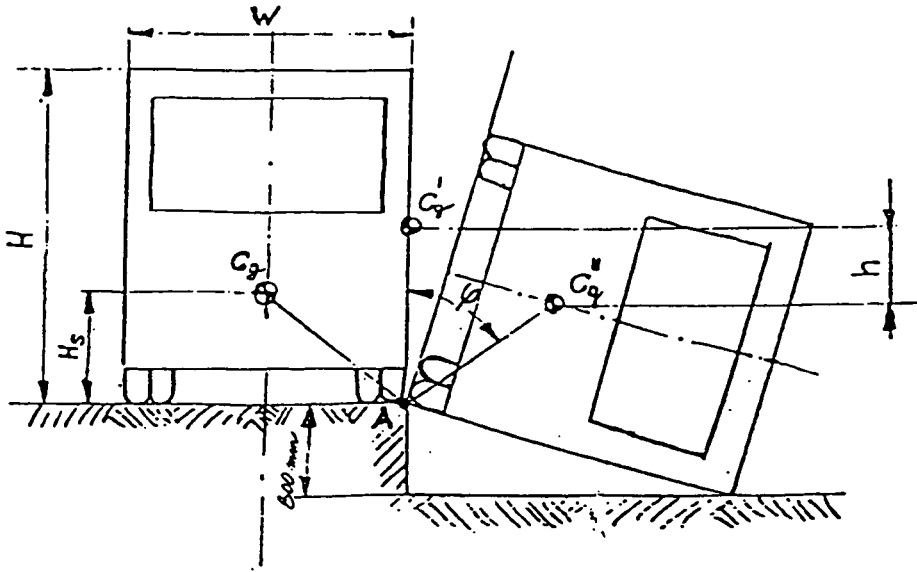
*Calculation of total energy (E\*)**Assumptions*

1. The shape of the cross-section of the body is assumed to be rectangular.
2. The suspension system is assumed to be rigidly fixed.
3. The movement of the body section is assumed to be pure rotation about point "A".

*Calculation of total energy (E\*)*

If the fall of the centre of gravity (h) is determined by graphical methods, E\* may be taken to be given by the formula:

$$E^* = 0.75 M.g.h. \text{ (Nm)}$$

Alternatively, E\* may be calculated by the formula:

$$E^* = 0.75 M.g. \left( \sqrt{\left(\frac{W}{2}\right)^2 + H_s^2} - \frac{W}{2H} \sqrt{H^2 - 0.8^2} + 0.8 \frac{H_s}{H} \right) \text{ (Nm)}$$

where:

M = the unladen kerb mass of the vehicle (kg)

g = 9.8 m/s<sup>2</sup>

W = the overall width of the vehicle (m)

H<sub>s</sub> = the height of the centre of gravity of the unladen vehicle (m)

H = the height of the vehicle (m)

## ANNEX 5 — APPENDIX 2

REQUIREMENTS FOR THE DISTRIBUTION OF THE MAIN ENERGY  
ABSORBING PARTS OF THE SUPERSTRUCTURE

1. A sufficient number of tests shall be carried out for the technical service to be satisfied that the complete vehicle meets the requirements of paragraph 5.1 of this Regulation. This shall not necessarily require more than one test.
2. Calculations based on data obtained from a test on a body section may be used to demonstrate the acceptability of another body section which is not identical with the body section already tested if it has many structural features in common with it.
3. The manufacturer shall declare which pillars of the superstructure are considered as contributing to its strength and shall also declare the amount of energy ( $E_i$ ) that each pillar is intended to absorb. These declarations shall meet the following criteria:

$$(1) \quad \sum_{i=1}^{i=m} E_i \geq E^* \quad \text{Where } m \text{ is the total number of declared pillars}$$

$$(2) \quad (a) \quad \sum_{i=1}^{i=n} E_{iF} \geq 0.4 E^* \quad \text{Where } n \text{ is the number of declared pillars forward of the centre of gravity of the vehicle}$$

$$(b) \quad \sum_{i=1}^{i=p} E_{iR} \geq 0.4 E^* \quad \text{Where } p \text{ is the number of declared pillars to the rear of the centre of gravity of the vehicle}$$

$$(3) \quad L_F \geq 0.4 l_f$$

$$(4) \quad L_R \geq 0.4 l_r$$

$$(5) \quad \frac{d_{\max}}{d_{\min}} \leq 2.5 \quad \text{This shall apply only where } d_{\max} \text{ is greater than } 0.8 \times \text{maximum deflection permitted without intrusion of the residual space.}$$

Where  $E_i$  is the declared amount of energy that can be absorbed by  $i^{\text{th}}$  pillar of the superstructure.

$E_{iF}$  is the declared amount of energy that can be absorbed by the  $i^{\text{th}}$  pillar forward of the centre of gravity of the vehicle.

$E_{iR}$  is the declared amount of energy that can be absorbed by the  $i^{\text{th}}$  pillar to the rear of the centre of gravity of the vehicle.

$E^*$  is the total energy to be absorbed by the complete structure of the vehicle.

$d_{\max}$  is the greatest amount of deflection measured in the direction of impact of any section of the body structure after it has absorbed its own declared impact energy.

$d_{\min}$  is the least amount of deflection, measured in the direction of impact and at the same point on the bay as  $d_{\max}$ , of any section of the body structure after it has absorbed its own declared impact energy.

$$L_F = \frac{\sum_{i=1}^{i=n} (E_{iF} l_{if})}{\sum_{i=1}^{i=n} E_{iF}} = \text{Weighted mean distance of the declared pillars in front of the centre of gravity of the vehicle.}$$

$$L_R = \frac{\sum_{i=1}^{i=p} (E_{iR} l_{ir})}{\sum_{i=1}^{i=p} E_{iR}} = \text{Weighted mean distance of the declared pillars to the rear of the centre of gravity of the vehicle.}$$

Where  $l_{if}$  is the distance from the centre of gravity of the vehicle of the  $i^{\text{th}}$  pillar forward of the centre of gravity.

$l_{ir}$  is the distance from the centre of gravity of the vehicle of the  $i^{\text{th}}$  pillar rearward of the centre of gravity.

$l_f$  is the distance of the front of the vehicle from the centre of gravity of the vehicle.

$l_r$  is the distance of the rear of the vehicle from the centre of gravity of the vehicle.

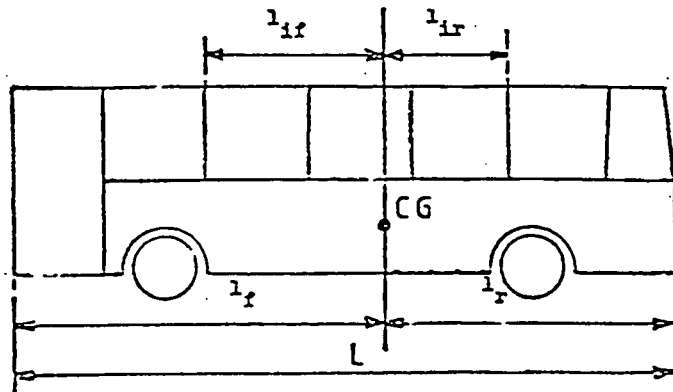

## ANNEX 6

### VERIFICATION OF STRENGTH OF SUPERSTRUCTURE BY CALCULATION

1. A superstructure or sections of a superstructure may be shown to meet the requirement specified in paragraph 5.1 of this Regulation by a calculation method approved by the technical service responsible for conducting the tests.
2. If the structure is likely to be subject to deformations beyond the elastic limit of the materials used then the calculations shall simulate the behaviour of the structure when undergoing large plastic deformations.
3. The technical service responsible for conducting the tests may require tests to be carried out on joints or parts of the structure to verify the assumptions made in the calculation.
4. PREPARATIONS FOR CALCULATION
  - 4.1. Calculations cannot be started until the structure has been analysed and a mathematical model of it produced. This will define the separate members to be considered and identify the points at which plastic hinges may develop. The

dimensions of the members and the properties of material used must be stated. Physical tests must be made on the hinge points to determine the force (moment of rotation) — deformation characteristics in the plastic mode as this is essential data for the calculations. The strain rate and the dynamic yield stress appropriate for this strain rate must be determined. If the calculation method will not indicate when a significant fracture will occur it will be essential to determine, by experiment, separate analyses or appropriate dynamic tests that significant fractures will not occur. The assumed distribution of loading along the length of a vehicle shall be stated.

- 4.2. The calculation method shall include the deformations up to the elastic limits of the materials followed by the identification of where plastic hinges will form and the subsequent formation of other plastic hinges unless the position and sequence of formation of plastic hinges is known from previous experience. The method shall accommodate the changes of geometry of the structure that take place, at least up to the stage where the deformations have passed the acceptable limits. The calculations shall simulate the energy and the direction of impact which would occur if that particular superstructure were to be submitted to the roll-over tests prescribed in annex 3. The validity of the calculation method shall have been established by comparison with the results of physical tests, which need not necessarily have been made in connection with the vehicle now being approved.

#### TESTS OF SECTIONS OF SUPERSTRUCTURE

5. When a calculation method is used for a section of the complete superstructure, the same conditions shall apply as stated above for the complete vehicle.

*Authentic texts: English and French.*

*Registered ex officio on 1 December 1986.*

N° 4789. ACCORD CONCERNANT L'ADOPTION DE CONDITIONS UNIFORMES D'HOMOLOGATION ET LA RECONNAISSANCE RÉCIPROQUE DE L'HOMOLOGATION DES ÉQUIPEMENTS ET PIÈCES DE VÉHICULES À MOTEUR. FAIT À GENÈVE le 20 MARS 1958<sup>1</sup>

ENTRÉE EN VIGUEUR du Règlement n° 66 (*Prescriptions uniformes relatives à l'homologation des véhicules de grande capacité pour le transport de personnes en ce qui concerne la résistance mécanique de leur superstructure*) annexé à l'Accord susmentionné du 20 mars 1958

Ledit Règlement est entré en vigueur le 1<sup>er</sup> décembre 1986 à l'égard de la Hongrie et du Royaume-Uni de Grande-Bretagne et d'Irlande du Nord, conformément au paragraphe 5 de l'article I de l'Accord.

RÈGLEMENT N° 66

*Prescriptions uniformes relatives à l'homologation des véhicules de grande capacité pour le transport de personnes en ce qui concerne la résistance mécanique de leur superstructure*

1. DOMAINE D'APPLICATION

Le présent Règlement s'applique aux véhicules à un seul étage construits pour le transport de plus de 16 voyageurs assis ou debout, conducteur et équipage non compris\*.

2. DÉFINITIONS

Aux fins du présent Règlement, on entend :

- 2.1. par « homologation du véhicule », l'homologation d'un type de véhicule en ce qui concerne les caractéristiques de construction spécifiées dans le présent Règlement;
- 2.2. par « type de véhicule », les véhicules ne présentant pas entre eux de différences essentielles en ce qui concerne les caractéristiques de construction spécifiées dans le présent Règlement;
- 2.3. par « compartiment voyageurs », l'espace destiné aux passagers, à l'exclusion de l'espace occupé par des installations fixes telles que bars, cuisinettes ou toilettes;

\* Rien dans le présent Règlement n'empêche les Parties contractantes de limiter son domaine d'application à des classes particulières de véhicules.

<sup>1</sup> Nations Unies, *Recueil des Traités*, vol. 335, p. 211; pour les faits ultérieurs, voir les références données dans les Index cumulatifs nos 4 à 14, ainsi que l'annexe A des volumes 915, 917, 926, 932, 940, 943, 945, 950, 951, 955, 958, 960, 961, 963, 966, 973, 974, 978, 981, 982, 985, 986, 993, 995, 997, 1003, 1006, 1010, 1015, 1019, 1020, 1021, 1024, 1026, 1031, 1035, 1037, 1038, 1039, 1040, 1046, 1048, 1050, 1051, 1055, 1059, 1060, 1065, 1066, 1073, 1078, 1079, 1088, 1092, 1095, 1097, 1098, 1106, 1110, 1111, 1112, 1122, 1126, 1130, 1135, 1136, 1138, 1139, 1143, 1144, 1145, 1146, 1147, 1150, 1153, 1156, 1157, 1162, 1177, 1181, 1196, 1197, 1198, 1199, 1205, 1211, 1213, 1214, 1216, 1218, 1222, 1223, 1224, 1225, 1235, 1237, 1240, 1242, 1247, 1248, 1249, 1252, 1253, 1254, 1255, 1256, 1259, 1261, 1271, 1273, 1275, 1276, 1277, 1279, 1284, 1286, 1287, 1291, 1293, 1294, 1295, 1299, 1300, 1301, 1302, 1308, 1310, 1312, 1314, 1316, 1317, 1321, 1323, 1324, 1327, 1328, 1330, 1331, 1333, 1335, 1336, 1342, 1347, 1348, 1349, 1350, 1352, 1355, 1358, 1361, 1363, 1364, 1367, 1374, 1379, 1389, 1390, 1392, 1394, 1398, 1401, 1402, 1404, 1405, 1406, 1408, 1409, 1410, 1412, 1413, 1417, 1419, 1421, 1422, 1423, 1425, 1428, 1429, 1434, 1436 et 1438.

- 2.4. par « habitacle du conducteur », l'espace exclusivement destiné au conducteur et où se trouvent son siège, le volant de direction, les commandes, les instruments et autres dispositifs nécessaires pour la conduite du véhicule;
- 2.5. par « masse à vide en ordre de marche », la masse du véhicule en ordre de marche, sans occupant ni chargement, mais avec carburant, liquide de refroidissement, lubrifiant, outillage et roue de secours, le cas échéant;
- 2.6. par « espace de survie », l'espace qui doit subsister dans le compartiment voyageurs pendant et après un des essais à effectuer sur la structure aux termes du paragraphe 6 du présent Règlement;
- 2.7. par « superstructure », les parties de la structure d'un véhicule qui contribuent à la résistance du véhicule en cas d'accident entraînant son retournement;
- 2.8. par « section de caisse », une section où se trouvent au moins deux montants verticaux identiques de chaque côté, représentatifs d'une ou plusieurs parties de la structure du véhicule;
- 2.9. par « énergie totale », l'énergie qu'on présume être absorbée par la structure complète du véhicule. Elle peut être calculée comme l'indique l'appendice I de l'annexe 5 du présent Règlement.

### 3. DEMANDE D'HOMOLOGATION

- 3.1. La demande d'homologation d'un type de véhicule en ce qui concerne la résistance mécanique de sa superstructure est présentée par le constructeur du véhicule ou son représentant dûment accrédité.
- 3.2. Elle doit être accompagnée des pièces mentionnées ci-après, en triple exemplaire, et des renseignements suivants :
  - 3.2.1. description détaillée de la superstructure du type de véhicule, notamment ses dimensions, son agencement et les matériaux utilisés, ainsi que sa fixation à la structure du châssis, de quelque type qu'elle soit;
  - 3.2.2. dessins du véhicule et des parties de son aménagement intérieur qui exercent une influence sur la résistance mécanique de la superstructure ou sur l'espace de survie;
  - 3.2.3. renseignements :
    - 3.2.3.1. masse à vide en ordre de marche (kg) (s'il s'agit d'un autobus articulé, l'indiquer pour chaque tronçon rigide);
    - 3.2.3.2. masse à vide en ordre de marche pour chaque essieu (kg);
    - 3.2.3.3. la position du centre de gravité du véhicule à vide dans le sens longitudinal, le sens transversal et le sens vertical;
    - 3.2.3.4. la distance maximale entre les axes médians des sièges extérieurs de voyageurs.
- 3.3. Un véhicule entier ou une ou plusieurs sections de la superstructure représentative du type de véhicule à homologuer doivent être présentés au service technique chargé des essais d'homologation, sauf si les opérations d'homologation sont effectuées au moyen de calculs, auquel cas ces calculs seront présentés au service technique.
- 3.4. Avant d'accorder l'homologation pour ce type de véhicule, l'autorité compétente doit vérifier s'il existe des moyens satisfaisants d'assurer le contrôle effectif de la conformité de la production.

### 4. HOMOLOGATION

- 4.1. Si le véhicule présenté à l'homologation en application du Règlement satisfait aux prescriptions du paragraphe 5 ci-après, l'homologation pour ce type de véhicule est accordée.



- 4.2. Chaque homologation comporte l'attribution d'un numéro d'homologation dont les deux premiers chiffres (actuellement 00 pour le Règlement dans sa forme originale) indiquent la série d'amendements correspondant aux plus récentes modifications techniques majeures apportées au Règlement à la date de délivrance de l'homologation. Une même partie contractante ne pourra attribuer ce numéro à un autre type de véhicule désigné au paragraphe 2.2 ci-dessus.
  - 4.3. L'homologation, le refus ou l'extension de l'homologation d'un type de véhicule, en application du présent Règlement, sont notifiés aux Parties à l'Accord appliquant le présent Règlement, au moyen d'une fiche conforme au modèle reproduit en annexe I au présent Règlement et de dessins et schémas (fournis par le demandeur de l'homologation) au format maximal A4 (210 × 297 mm) ou pliés à ce format et à une échelle appropriée.
  - 4.4. Sur tout véhicule conforme à un type de véhicule homologué en application du présent Règlement, il est apposé de manière visible, en un endroit aisé d'accès et indiqué sur la fiche d'homologation, une marque d'homologation internationale composée :
    - 4.4.1. d'un cercle à l'intérieur duquel est placée la lettre « E », suivie du numéro distinctif du pays qui a accordé l'homologation\*,
    - 4.4.2. du numéro du présent Règlement, suivi de la lettre « R », d'un tiret et du numéro d'homologation, placés à la droite du cercle prévu au paragraphe 4.4.1.
  - 4.5. La marque d'homologation doit être clairement lisible et être indélébile.
  - 4.6. La marque d'homologation est placée sur la plaque signalétique du véhicule apposée par le constructeur, ou à proximité.
  - 4.7. L'annexe 2 du présent Règlement donne un exemple de la marque d'homologation.
5. SPÉCIFICATIONS ET PRESCRIPTIONS GÉNÉRALES
- 5.1. La superstructure du véhicule doit être suffisamment robuste pour que, pendant et après l'application d'une des méthodes d'essai ou de calcul prescrites au paragraphe 6 :
    - 5.1.1. aucune partie déplacée du véhicule n'empiète sur l'espace de survie décrit au paragraphe 7; et
    - 5.1.2. aucune partie de l'espace de survie ne fasse saillie à l'extérieur de la structure déformée.
  - 5.2. Aux fins des dispositions du paragraphe 5.1, le véhicule comporte tous les éléments, montants et panneaux structuraux, et toutes les parties rigides en saillie telles que les porte-bagages, appareils de ventilation, etc., à l'exclusion des cloisons, séparations, arceaux ou autres éléments de renfort de la superstructure du véhicule, ainsi que des installations fixes telles que bars, cuisinettes ou toilettes.
  - 5.3. En ce qui concerne les véhicules articulés, chaque partie du véhicule doit satisfaire aux dispositions du paragraphe 5.1.

\* 1 pour la République fédérale d'Allemagne, 2 pour la France, 3 pour l'Italie, 4 pour les Pays-Bas, 5 pour la Suède, 6 pour la Belgique, 7 pour la Hongrie, 8 pour la Tchécoslovaquie, 9 pour l'Espagne, 10 pour la Yougoslavie, 11 pour le Royaume-Uni, 12 pour l'Autriche, 13 pour le Luxembourg, 14 pour la Suisse, 15 pour la République démocratique allemande, 16 pour la Norvège, 17 pour la Finlande, 18 pour le Danemark, 19 pour la Roumanie, 20 pour la Pologne, 21 pour le Portugal et 22 pour l'Union des Républiques socialistes soviétiques. Les chiffres seront attribués aux autres pays selon l'ordre chronologique de leur ratification de l'Accord concernant l'adoption de conditions uniformes d'homologation et la reconnaissance réciproque de l'homologation des équipements et pièces de véhicules à moteur ou de leur adhésion à cet Accord et les chiffres ainsi attribués sont communiqués par le Secrétaire général de l'Organisation des Nations Unies aux Parties contractantes à l'Accord.

## 6. MÉTHODE D'ESSAI

- 6.1. Chaque type de véhicule doit être essayé au moyen d'une des méthodes ci-après au choix du constructeur ou d'une autre méthode approuvée par l'autorité compétente :
  - 6.1.1. un essai de retournement sur un véhicule complet, conformément à la procédure indiquée à l'annexe 3 au présent Règlement;
  - 6.1.2. un essai de retournement sur une section ou des sections de caisse représentatives d'un véhicule complet, conformément à l'annexe 4 au présent Règlement;
  - 6.1.3. un essai au pendule sur une section ou des sections de caisse conformément à l'annexe 5 au présent Règlement;
  - 6.1.4. une vérification de la résistance de la superstructure par un calcul conforme à l'annexe 6 au présent Règlement.
- 6.2. Si les méthodes d'essai prescrites aux paragraphes 6.1.2, 6.1.3 et 6.1.4 ne permettent pas de tenir compte de différences importantes entre deux sections du véhicule (par exemple l'installation d'un appareil de conditionnement d'air sur le toit), des méthodes d'essai ou des calculs additionnels seront proposés au service technique. Faute de tels compléments d'information, il peut être exigé de soumettre le véhicule à la méthode d'essai spécifiée au paragraphe 6.1.1.

## 7. ESPACE DE SURVIE

- 7.1. Aux fins du paragraphe 5.1 du présent Règlement, l'espace de survie représente, dans le compartiment voyageurs, le volume qui est obtenu en déplaçant en ligne droite le plan vertical transversal indiqué par la figure 1 *a*) du présent Règlement de manière à faire passer le point R de la figure 1 *a*) du point R du dernier siège extérieur à travers le point R de chaque siège extérieur intermédiaire jusqu'au point R du premier siège de voyageur extérieur.
- 7.2. Le point R indiqué par la figure 1 *b*) sera présumé se trouver à 500 mm au-dessus du plancher situé sous les pieds des passagers, à 300 mm de la face intérieure du côté du véhicule et à 100 mm en avant du dossier du siège dans l'axe médian des sièges extérieurs.

## 8. INTERPRÉTATION DES RÉSULTATS DES ESSAIS

- 8.1. Lors des essais effectués sur les sections de caisse, le service technique chargé des essais doit s'assurer que le véhicule satisfait aux conditions spécifiées à l'appendice 2 de l'annexe 5 au présent Règlement, qui contient les prescriptions relatives à la répartition des principales parties de la superstructure du véhicule qui absorbent l'énergie.

## 9. MODIFICATIONS DU TYPE DE VÉHICULE ET EXTENSION DE L'HOMOLOGATION

- 9.1. Toute modification du type de véhicule est portée à la connaissance du service administratif qui a accordé l'homologation du type de ce véhicule. Ce service peut alors :
  - 9.1.1. soit considérer que les modifications apportées ne risquent pas d'avoir une conséquence défavorable sensible et qu'en tout cas ce véhicule satisfait encore aux prescriptions,
  - 9.1.2. soit exiger un nouveau procès-verbal du service technique chargé des essais.
- 9.2. La confirmation de l'homologation ou le refus de l'homologation, avec indication des modifications, est notifié aux Parties à l'Accord appliquant le présent Règlement par la procédure indiquée au paragraphe 4.3 ci-dessus.
- 9.3. L'autorité compétente ayant délivré l'extension de l'homologation attribue un numéro de série à chaque fiche de communication établie pour ladite extension.

Figure 1

## Espace de survie

(Toutes les cotes sont en millimètres)

## 1 (a) Coupe transversale

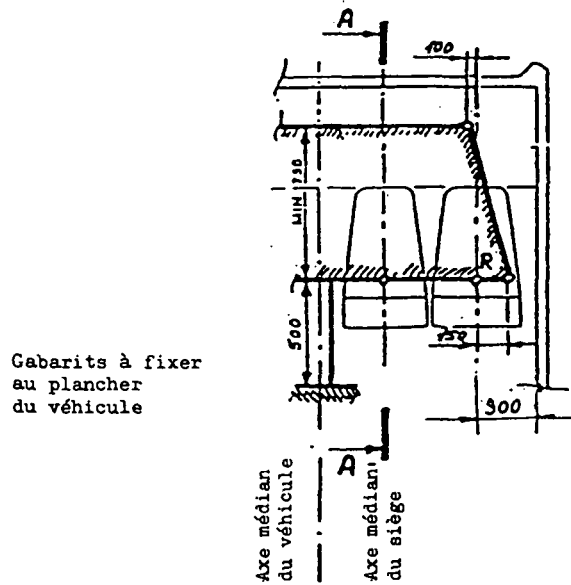

## 1 (b) Coupe longitudinale Section A-A du véhicule dans le plan vertical de l'axe des sièges intérieurs

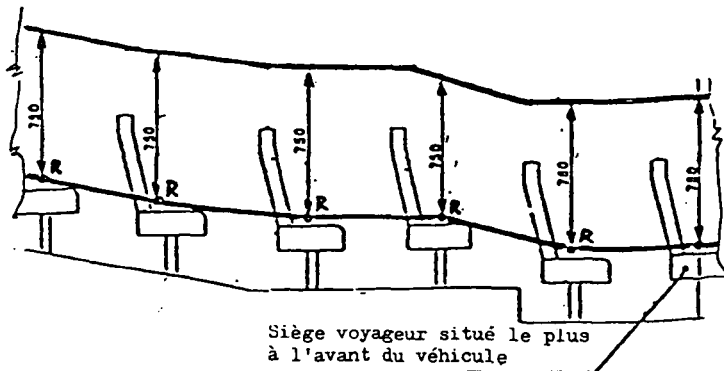

Note: Voir prescriptions du paragraphe 7.2 du Règlement.

## 10. CONFORMITÉ DE LA PRODUCTION

- 10.1. Les véhicules homologués conformément au présent Règlement doivent être construits de manière à être conformes au type homologué, en satisfaisant aux prescriptions énoncées au paragraphe 5 ci-dessus.
- 10.2. Afin de vérifier cette conformité, on procède aux contrôles appropriés de la production. Par contrôles appropriés, on entend ici la vérification des dimensions du produit, ainsi que l'existence de moyens d'assurer le contrôle effectif de la qualité des produits.
- 10.3. Le détenteur de l'homologation doit en particulier :
  - 10.3.1. avoir accès aux appareils nécessaires pour contrôler la conformité de chaque type homologué;
  - 10.3.2. s'assurer que les données relatives aux résultats des essais sont enregistrées et que les documents annexés restent disponibles pendant une période à déterminer en accord avec le service administratif;
  - 10.3.3. analyser les résultats de chaque type d'essai, afin de vérifier et d'assurer la stabilité des caractéristiques du produit, compte tenu des variations que subit une production industrielle.
- 10.4. L'autorité compétente qui a délivré l'homologation pour le type de véhicule peut à tout moment vérifier les méthodes de contrôle de la conformité applicables à chaque unité de production.
- 10.5. Normalement, l'autorité compétente autorise une inspection par an. Si, lors d'une de ces visites, des résultats négatifs sont enregistrés, elle doit s'assurer que toutes les mesures sont prises pour rétablir au plus vite la conformité de la production.

## 11. SANCTIONS POUR NON-CONFORMITÉ DE LA PRODUCTION

- 11.1. L'homologation délivrée pour un type de véhicule en application du présent Règlement peut être retirée si les prescriptions énoncées au paragraphe 10.1 ci-dessus ne sont pas respectées.
- 11.2. Si une Partie à l'Accord appliquant le présent Règlement retire une homologation qu'elle avait précédemment accordée, elle en informe aussitôt les autres Parties à l'Accord appliquant le présent Règlement, au moyen d'une copie de la fiche d'homologation portant à la fin, en gros caractères, la mention signée et datée « HOMOLOGATION RETIRÉE ».

## 12. ARRÊT DÉFINITIF DE LA PRODUCTION

Si le détenteur d'une homologation cesse définitivement la fabrication d'un type de véhicule homologué conformément au présent Règlement, il en informe l'autorité ayant délivré l'homologation qui, à son tour, avise les autres Parties à l'Accord appliquant le présent Règlement, au moyen d'une copie de la fiche d'homologation portant à la fin, en gros caractères, la mention signée et datée « PRODUCTION ARRÊTÉE ».

## 13. NOM ET ADRESSE DES SERVICES TECHNIQUES CHARGÉS DES ESSAIS D'HOMOLOGATION ET DES SERVICES ADMINISTRATIFS

Les Parties à l'Accord appliquant le présent Règlement communiquent au Secrétariat de l'Organisation des Nations Unies le nom et l'adresse des services techniques chargés des essais d'homologation et des services administratifs qui délivrent l'homologation et auxquels doivent être envoyées les fiches d'homologation, d'extension, de refus ou de retrait d'homologation émises dans les autres pays.

## ANNEXE I



[Format maximal : A.4 (210 × 297 mm)]



Communication concernant : l'homologation  
 le refus d'homologation  
 l'extension d'homologation  
 le retrait d'homologation  
 l'arrêt définitif de la production<sup>2)</sup> d'un  
 type de véhicule en ce qui concerne la  
 résistance mécanique de sa super-  
 structure, en application du Règle-  
 ment n° 66

- N° d'homologation..... Extension n° .....
1. Marque de fabrique ou de commerce du véhicule .....
  2. Type du véhicule .....
  3. Nom et adresse du constructeur .....
  4. Le cas échéant, nom et adresse du représentant du constructeur .....
  5. Description sommaire de la superstructure du type de véhicule, notamment ses dimensions, son agencement et les matériaux utilisés, ainsi que la fixation à la structure du châssis, de quelque type qu'elle soit .....
  6. Position du centre de gravité du véhicule à vide dans le sens longitudinal, le sens transversal et le sens vertical .....
  7. Masse à vide en ordre de marche (kg) .....
  8. Véhicule présenté à l'homologation le .....
  9. Méthode d'essai ou de calcul employée aux fins de l'homologation .....
  10. Service technique chargé des essais d'homologation .....
  11. Date du procès-verbal d'essai émis par ce service .....
  12. Numéro du procès-verbal d'essai émis par ce service .....
  13. Homologation accordée/refusée/étendue/retirée\* .....
  14. Motif(s) de l'extension (le cas échéant) .....
  15. Emplacement, sur le véhicule, de la marque d'homologation .....
  16. Les documents indiquant les données spécifiées aux paragraphes 3.2.1, 3.2.2 et 3.2.3 et portant le numéro d'homologation indiqué ci-dessus sont déposés auprès de l'autorité compétente et peuvent être obtenus sur demande.

Lieu .....

Date .....

Signature .....

<sup>1)</sup> Nom de l'administration.

<sup>2)</sup> Biffer les mentions inutiles.

## ANNEXE 2

## EXEMPLE DE LA MARQUE D'HOMOLOGATION

(voir paragraphe 4.4 du présent Règlement)



La marque d'homologation ci-dessus, apposée sur un véhicule, indique que le type de ce véhicule a été homologué au Royaume-Uni (E 11), en ce qui concerne la résistance mécanique de sa superstructure, en application du Règlement n° 66 et sous le numéro d'homologation 002431. Les deux premiers chiffres du numéro d'homologation signifient que l'homologation a été délivrée conformément aux prescriptions du Règlement n° 66 sous sa forme originale.

## ANNEXE 3

## ESSAI DE RETOURNEMENT SUR UN VÉHICULE COMPLET

1. CONDITIONS D'ESSAI
  - 1.1. Le véhicule, qui n'est pas nécessairement entièrement aménagé, doit être représentatif des véhicules produits en ce qui concerne la masse à vide en ordre de marche, le centre de gravité et la répartition des masses tels qu'ils sont déclarés par le constructeur.
  - 1.2. Si les sièges du conducteur et des passagers sont réglables, leur dossier doit être placé dans la position verticale. Si les sièges sont réglables en hauteur, ils doivent être dans la position la plus haute.
  - 1.3. Toutes les portes et fenêtres ouvrantes du véhicule doivent être fermées normalement, mais non verrouillées. Les fenêtres et cloisons ou écrans qui sont normalement vitrés peuvent être ou non pourvus de leurs vitres au gré du demandeur. S'ils sont dépourvus de leurs vitres, un poids équivalent doit être attaché au véhicule aux endroits appropriés.
  - 1.4. Les pneumatiques doivent être gonflés à la pression prescrite par le constructeur du véhicule et, si le véhicule est équipé d'un système de suspension à ressorts pneumatiques, il faut assurer l'alimentation des ressorts en air. Tout système de mise de niveau automatique doit être réglé au niveau spécifié par le constructeur alors que le véhicule est stationné sur une surface plate et horizontale. Les amortisseurs doivent être en bon état de fonctionnement.
  - 1.5. Le carburant, l'acide de batterie et les autres matières combustibles, explosives ou corrosives, peuvent être remplacés par d'autres matières à condition qu'il soit satisfait aux prescriptions du paragraphe 1.1 ci-dessus.
  - 1.6. La zone d'impact doit être faite de béton ou d'un autre matériau rigide.
2. MÉTHODE D'ESSAI (voir figure 1 de la présente annexe)
  - 2.1. Le véhicule doit être placé sur une plate-forme afin d'être retourné sur un côté, qui doit être spécifié par le constructeur.

Figure 1

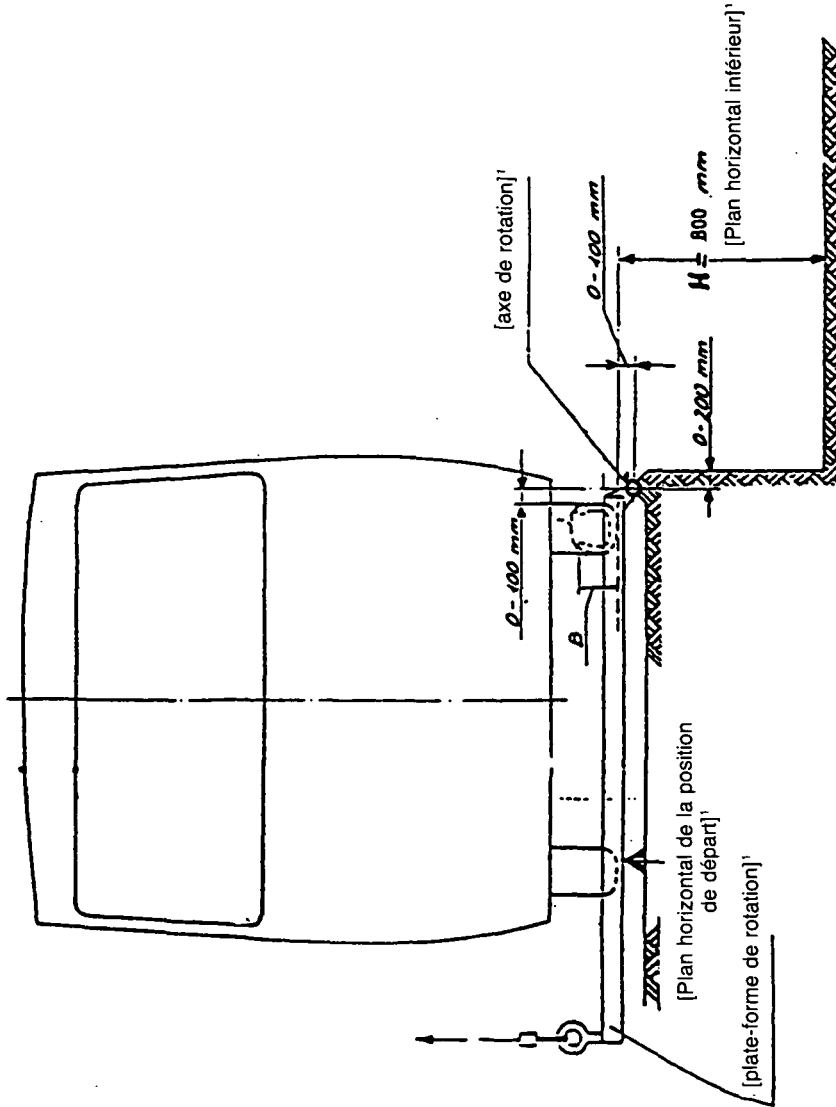

<sup>1</sup> The translation from English into French of the words within brackets has been supplied by the Secretariat — La traduction de l'anglais vers le français des mots entre crochets a été fournie par le Secrétariat.

- 2.2. La position du véhicule sur la plate-forme doit être telle que, lorsque la plate-forme est en position horizontale :
  - 2.2.1. l'axe de rotation est parallèle à l'axe longitudinal du véhicule,
  - 2.2.2. l'axe de rotation est situé entre 0 et 200 mm de la marge verticale entre les deux niveaux,
  - 2.2.3. l'axe de rotation est situé entre 0 et 100 mm de la face extérieure du pneumatique sur l'essieu le plus large,
  - 2.2.4. l'axe de rotation est situé entre 0 et 100 mm au-dessous du plan horizontal de la position de départ sur lequel les pneumatiques sont posés,
  - 2.2.5. la différence entre la hauteur du plan horizontal de la position de départ et le plan horizontal situé au-dessous, sur lequel l'impact se produit, ne doit pas être inférieure à 800 mm.
- 2.3. Des moyens doivent être prévus pour empêcher le mouvement du véhicule le long de son axe longitudinal.
- 2.4. L'appareillage d'essai doit empêcher les pneumatiques de glisser de côté dans le sens du retournement au moyen de parois latérales.
- 2.5. L'appareillage d'essai doit permettre de soulever les essieux du véhicule simultanément.
- 2.6. Le véhicule doit être soulevé jusqu'à son basculement sans torsion ni effets dynamiques. La vitesse angulaire ne doit pas dépasser 5 degrés par seconde (0,087 rad/s).
- 2.7. On utilisera la photographie ultrarapide, des gabarits déformables et d'autres moyens appropriés pour déterminer que les conditions prévues au paragraphe 5.1 du présent Règlement sont remplies. On s'en assurera en opérant des vérifications en au moins deux endroits, en principe à l'avant et à l'arrière du compartiment voyageurs; l'endroit exact est choisi par le service technique. Les gabarits doivent être fixés à des parties pratiquement non déformables de la structure.

## ANNEXE 4

### ESSAI DE RETOURNEMENT SUR UNE SECTION DE CAISSE

1. CONDITIONS D'ESSAI
  - 1.1. La section de caisse doit représenter une section du véhicule à vide.
  - 1.2. La géométrie de la section de caisse, l'axe de rotation et la position du centre de gravité dans le sens vertical et le sens latéral doivent être représentatifs du véhicule complet.
  - 1.3. La masse de la section de caisse, exprimée en pourcentage de la masse du véhicule à vide en ordre de marche, doit être spécifiée par le constructeur.
  - 1.4. L'énergie que doit absorber la section de caisse, exprimée en pourcentage de l'énergie totale qui serait absorbée par le véhicule complet, doit être spécifiée par le constructeur.
  - 1.5. Le pourcentage de l'énergie totale indiqué au paragraphe 1.4 ne doit pas être inférieur au pourcentage de la masse totale en ordre de marche indiqué au paragraphe 1.3.
  - 1.6. Les conditions d'essai spécifiées au paragraphe 1.6 de l'annexe 3 et aux paragraphes 2.1 à 2.6 de l'annexe 5 sont applicables.
2. MÉTHODE D'ESSAI
  - 2.1. La méthode d'essai est la même que celle présentée à l'annexe 3, sauf que le véhicule complet est remplacé par la section de caisse décrite ci-dessus.



## ANNEXE 5

## ESSAI AU PENDULE SUR UNE SECTION DE CAISSE

1. NIVEAU DE L'ÉNERGIE À APPLIQUER ET DIRECTION DE L'IMPACT
  - 1.1. L'énergie à transmettre à une section particulière de caisse doit être la somme des énergies déclarées par le constructeur pour être appliquées à chacune des membrures transversales comprises dans cette section de caisse.
  - 1.2. La fraction appropriée de l'énergie prescrite à l'appendice 1 de la présente annexe sera appliquée à la section de caisse par le pendule de manière à ce que, au moment de l'impact, la direction du mouvement du pendule fasse un angle de  $25^{\circ}$  ( $+ 0^{\circ}$ ;  $- 5^{\circ}$ ) avec le plan vertical longitudinal médian de la section de caisse. L'angle exact compris dans cette marge pourra être indiqué par le constructeur du véhicule.
2. CONDITIONS GÉNÉRALES D'ESSAI
  - 2.1. Un nombre suffisant d'essais doivent être faits pour que le service technique chargé des essais puisse se convaincre que la condition énoncée au paragraphe 5.1 du présent Règlement a été remplie.
  - 2.2. Aux fins de l'essai, les sections de caisse doivent comprendre des sections de la structure normale installées entre les montants et se rattachant au plancher, au soubassement, aux flancs et au toit. Des sections d'éléments tels que les porte-bagages, conduits de ventilation, etc., lorsqu'ils existent, doivent aussi être installées.
  - 2.3. Toutes les portes et fenêtres ouvrantes de la section de caisse doivent être fermées normalement, mais non verrouillées. Les fenêtres et cloisons ou écrans peuvent être ou non pourvus de leurs vitres au gré du demandeur.
  - 2.4. Si le constructeur le désire, des sièges appropriés peuvent être installés aux places normales, compte tenu de la structure de la section de caisse. Les éléments normaux de fixation et de raccordement entre les divers éléments structurels et accessoires doivent être mis en place. Si les dossiers des sièges sont réglables, ils doivent être placés dans la position verticale et, si les sièges sont réglables en hauteur, ils doivent être dans la position la plus haute.
  - 2.5. Le côté de la section de caisse qui doit être heurté est choisi par le constructeur. Lorsque l'essai doit être fait sur plusieurs sections de caisse, toutes doivent recevoir le choc du même côté.
  - 2.6. On utilise la photographie ultrarapide, des gabarits déformables ou d'autres moyens appropriés pour déterminer que les conditions prévues au paragraphe 5.1 du présent Règlement sont remplies. Les gabarits déformables doivent être fixés à une partie de la structure pratiquement indéformable.
  - 2.7. La section de caisse à soumettre à l'essai doit être fixée de manière ferme et sûre au support, à l'aide de ses traverses ou des éléments qui les remplacent, de manière à éviter qu'une part notable de l'énergie soit absorbée par le support et ses fixations pendant l'impact.
  - 2.8. Le pendule doit être lancé d'une hauteur telle qu'il heurte la section de caisse à une vitesse comprise entre 3 et 8 m/s.
3. DESCRIPTION DU PENDULE
  - 3.1. La face de frappe du pendule doit être en acier ou en contre-plaqué d'une épaisseur de  $20 \text{ mm} \pm 5 \text{ mm}$  et la masse du pendule doit être régulièrement répartie. La face de frappe doit être rectangulaire et plane, d'une largeur au moins égale à celle de la section de caisse soumise à l'essai et d'une hauteur d'au moins 800 mm. Ses bords doivent présenter un arrondi ayant au minimum 15 mm de rayon.
  - 3.2. Le battant du pendule doit être rigidement fixé à deux barres rigides. La distance entre l'axe des barres et le centre géométrique du battant doit être d'au moins 3 500 mm.

## ANNEXE 5 — APPENDICE 1

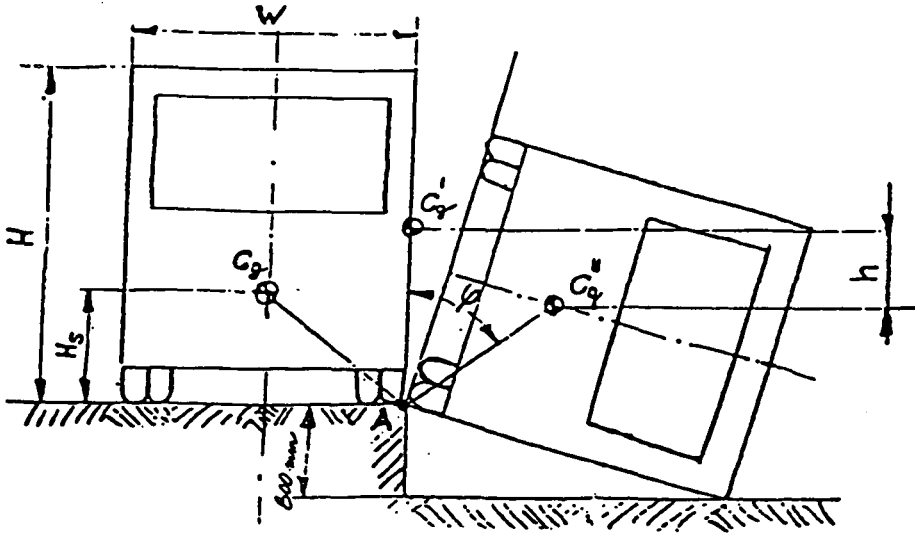
Calcul de l'énergie totale ( $E^*$ )

## Hypothèses

1. La forme de la section transversale de la caisse est rectangulaire.
2. Le système de suspension est fixé de manière rigide.
3. Le mouvement de la section de caisse constitue une rotation parfaite autour du point A.

Calcul de l'énergie totale ( $E^*$ )

Si la chute du centre de gravité ( $h$ ) est déterminée par des méthodes graphiques,  $E^*$  peut être considéré comme indiqué par la formule suivante :

$$E^* = 0,75 M \cdot g \cdot h \text{ (Nm)}$$

ou bien peut-être calculé à l'aide de la formule suivante :

$$E^* = 0,75 M \cdot g \cdot \left( \sqrt{\left(\frac{W}{2}\right)^2 + H_s^2} - \frac{W}{2H} \sqrt{H^2 - 0,8^2} + 0,8 \frac{H_s}{H} \right) \text{ (Nm)}$$

où :

$M$  = masse du véhicule à vide en ordre de marche (kg)

$g$  = 9,8 m/s<sup>2</sup>

$W$  = largeur du véhicule hors tout (m)

$H_s$  = hauteur du centre de gravité du véhicule à vide (m)

$H$  = hauteur du véhicule (m)

## ANNEXE 5 — APPENDICE 2

PRESCRIPTIONS RELATIVES À LA RÉPARATION DES PRINCIPALES PARTIES  
DE LA SUPERSTRUCTURE QUI ABSORBENT L'ÉNERGIE

1. Un nombre suffisant d'essais doivent être faits pour que le service technique qui procède aux essais puisse se convaincre que le véhicule complet satisfait aux prescriptions du paragraphe 5.1 du présent Règlement. A cette fin, il ne sera pas forcément nécessaire de réaliser plus d'un essai.
2. Il est possible de recourir à des calculs fondés sur les données fournies par un essai effectué sur une section de caisse pour démontrer l'acceptabilité d'une autre section de caisse non identique à celle déjà soumise à l'essai, si l'une a en commun avec l'autre de nombreuses caractéristiques structurelles.
3. Le constructeur doit indiquer quels sont les montants de la superstructure qu'il considère comme contribuant à sa résistance, en précisant la quantité d'énergie ( $E_i$ ) que chaque montant est censé absorber. Ces indications doivent répondre aux critères suivants :

$$1) \quad \sum_{i=1}^{i=m} E_i \geq E^* \quad \text{où } m \text{ est le nombre total des montants indiqués}$$

$$2) \quad a) \quad \sum_{i=1}^{i=n} E_{iF} \geq 0,4 E^* \quad \text{où } n \text{ est le nombre de montants indiqués à l'avant du centre de gravité du véhicule}$$

$$b) \quad \sum_{i=1}^{i=p} E_{iR} \geq 0,4 E^* \quad \text{où } p \text{ est le nombre de montants indiqués à l'arrière du centre de gravité du véhicule}$$

$$3) \quad L_F \geq 0,4 l_f$$

$$4) \quad L_R \geq 0,4 l_r$$

$$5) \quad \frac{d_{\max}}{d_{\min}} \leq 2,5 \quad \text{ne s'applique que lorsque } d_{\max} \text{ est supérieur à } 0,8 \text{ fois la déflexion maximale admise sans intrusion de l'espace de survie}$$

où  $E_i$  est la quantité déclarée d'énergie que peut absorber le  $i^{\circ}$  montant de la superstructure

$E_{iF}$  la quantité déclarée d'énergie que peut absorber le  $i^{\circ}$  montant à l'avant du centre de gravité du véhicule

$E_{iR}$  la quantité déclarée d'énergie que peut absorber le  $i^{\circ}$  montant à l'arrière du centre de gravité du véhicule

$E^*$  l'énergie totale que doit absorber la structure complète du véhicule

$d_{\max}$  la plus grande déformation mesurée dans le sens de l'impact, d'une section de la structure de caisse après absorption de l'énergie d'impact indiquée pour cette section

$d_{\min}$  la plus petite déformation, mesurée dans le sens de l'impact et au même point de la travée que pour  $d_{\max}$ , d'une section de la structure de caisse après absorption de l'énergie d'impact indiquée pour cette section

$$L_F = \frac{\sum_{i=1}^{i=n} (E_{iF} l_{if})}{\sum_{i=1}^{i=n} E_{iF}} = \text{distance moyenne pondérée des montants indiqués à l'avant du centre de gravité du véhicule}$$

$$L_R = \frac{\sum_{i=1}^{i=p} (E_{iR} l_{ir})}{\sum_{i=1}^{i=p} E_{iR}} = \text{distance moyenne pondérée des montants indiqués à l'arrière du centre de gravité du véhicule}$$

où  $l_{if}$  la distance entre le centre de gravité du véhicule et le  $i^e$  montant à l'avant de ce centre de gravité

$l_{ir}$  la distance entre le centre de gravité du véhicule et le  $i^e$  montant à l'arrière de ce centre de gravité

$l_f$  La distance entre l'avant du véhicule et le centre de gravité du véhicule

$l_r$  la distance entre l'arrière du véhicule et le centre de gravité du véhicule

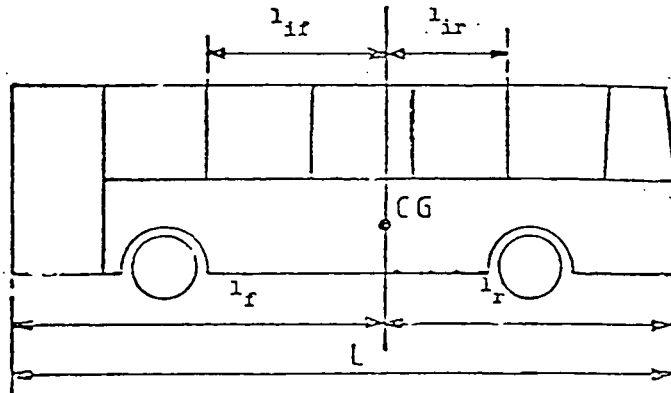

## ANNEXE 6

### VÉRIFICATION DE LA RÉSISTANCE MÉCANIQUE DE LA SUPERSTRUCTURE AU MOYEN DE CALCULS

1. On peut démontrer par une méthode de calcul approuvée par le service technique responsable de la conduite des essais qu'une superstructure ou une section de superstructure satisfont à la prescription énoncée au paragraphe 5.1 du présent Règlement.
2. Si la structure est susceptible d'être déformée au-delà de la limite élastique des matériaux utilisés, les calculs doivent simuler le comportement de la structure lorsqu'elle subit d'importantes déformations plastiques.
3. Le service technique chargé des essais peut exiger que ces essais soient exécutés sur des joints ou sur des parties de la structure aux fins de vérification des hypothèses appliquées dans le calcul.
4. PRÉPARATIFS DES CALCULS
  - 4.1. Les calculs ne peuvent commencer avant que l'on ait analysé la structure et construit un modèle mathématique de celle-ci. Dans cette opération on définit les diverses membrures à prendre en considération et on identifie les points où peuvent se former des articulations plastiques. Les dimensions des membrures et les caractéristiques du

matériau utilisé doivent être indiquées. Des essais physiques doivent être exécutés sur les points d'articulation pour déterminer les caractéristiques de force (moment de rotation)/déformation en mode plastique, ces informations étant indispensables pour les calculs. La vitesse de déformation et la limite dynamique d'élasticité correspondant à cette vitesse doivent être déterminées. Si les méthodes de calcul n'indiquent pas quand une rupture importante se produira il sera indispensable de déterminer, par une expérience, par analyse séparée ou par essais dynamiques appropriés qu'il n'y aura pas de telles ruptures. La répartition des charges sur la longueur du véhicule admise dans les calculs doit être indiquée.

- 4.2. La méthode de calcul doit prendre en considération les déformations jusqu'aux limites élastiques des matériaux, puis identifier les points où se formeront les articulations plastiques primaires et secondaires, sauf si la position et la séquence de formation des articulations plastiques sont connues par expérience. La méthode doit prendre en compte les modifications de géométrie de la structure qui interviennent, au moins jusqu'au stade où les déformations dépassent les limites acceptables. Les calculs doivent simuler l'énergie et la direction d'impact qui seraient celles dans le cas où la superstructure serait soumise à l'essai de retournement prescrit à l'annexe 3. La fiabilité de la méthode de calcul doit avoir été démontrée par comparaison avec les résultats d'essais physiques, qui ne doivent pas nécessairement avoir été exécutés sur le véhicule qu'il s'agit d'homologuer.

#### ESSAIS SUR DES SECTIONS DE LA SUPERSTRUCTURE

5. Lorsqu'une méthode de calcul est utilisée pour une section seulement de la superstructure complète, les conditions appliquées sont les mêmes que celles définies ci-dessus pour l'ensemble du véhicule.

*Textes authentiques : anglais et français*

*Enregistré d'office le 1<sup>er</sup> décembre 1986.*

No. 14668. INTERNATIONAL COVENANT ON CIVIL AND POLITICAL RIGHTS. ADOPTED BY THE GENERAL ASSEMBLY OF THE UNITED NATIONS ON 16 DECEMBER 1966<sup>1</sup>

N° 14668. PACTE INTERNATIONAL RELATIF AUX DROITS CIVILS ET POLITIQUES. ADOPTÉ PAR L'ASSEMBLÉE GÉNÉRALE DES NATIONS UNIES LE 16 DÉCEMBRE 1966<sup>1</sup>

NOTIFICATION under article 4 (3)

NOTIFICATION en vertu du paragraphe 3 de l'article 4

*Received on:*

28 November 1986

BOLIVIA

*Reçue le :*

28 novembre 1986

BOLIVIE

[SPANISH TEXT — TEXTE ESPAGNOL]

Nueva York, 28 de noviembre de 1986

“... que habiéndose cumplido el plazo constitucional de 90 días, y no habiendo el Supremo Gobierno visto necesario prorrogar esta situación de emergencia, a partir del pasado 27 de noviembre, las garantías y los derechos ciudadanos han sido plenamente restablecidos en todo el territorio nacional. Por lo tanto, las disposiciones del Pacto Internacional de Derechos Civiles y Políticos se cumplen de acuerdo a lo estipulado en sus artículos respectivos.”

[TRANSLATION]

New York, 28 November 1986

... that at the end of the constitutional period of 90 days, the Supreme Government had not found it necessary to prolong the state of emergency,<sup>2</sup> that the guarantees and rights of citizens had therefore been fully restored throughout the national territory, with effect from 27 November 1986 and that, accordingly, the provisions of the International Covenant on Civil and Political Rights<sup>3</sup> were again being implemented in accordance with the stipulations of its relevant articles.

*Registered ex officio on 28 November 1986.*

[TRADUCTION]

New York, le 28 novembre 1986

... qu'à l'expiration du délai constitutionnel de 90 jours prévu pour ce faire, le Gouvernement suprême n'avait pas jugé nécessaire de proroger l'état d'urgence<sup>2</sup>, et que dès lors, les garanties et les droits civiques avaient été pleinement rétablis sur tout le territoire national, à compter du 27 novembre 1986 et qu'en conséquence, les dispositions du Pacte international relatif aux droits civils et politiques<sup>3</sup> y étaient de nouveau en vigueur conformément aux dispositions des articles pertinents du Pacte.

*Enregistré d'office le 28 novembre 1986.*

<sup>1</sup> United Nations, *Treaty Series*, vol. 999, p. 171; vol. 1057, p. 407 (rectification of Spanish authentic text); vol. 1059, p. 451 (corrigendum to vol. 999), and annex A in volumes 1007, 1008, 1022, 1026, 1031, 1035, 1037, 1038, 1039, 1065, 1066, 1075, 1088, 1092, 1103, 1106, 1120, 1130, 1131, 1132, 1136, 1138, 1141, 1144, 1147, 1150, 1151, 1161, 1181, 1195, 1197, 1199, 1202, 1203, 1205, 1207, 1211, 1213, 1214, 1216, 1218, 1222, 1225, 1249, 1256, 1259, 1261, 1272, 1275, 1276, 1279, 1286, 1289, 1291, 1295, 1296, 1299, 1305, 1308, 1312, 1314, 1316, 1324, 1328, 1329, 1333, 1334, 1338, 1339, 1344, 1347, 1348, 1349, 1351, 1352, 1354, 1356, 1357, 1358, 1360, 1365, 1379, 1387, 1389, 1390, 1392, 1393, 1399, 1403, 1404, 1408, 1409, 1410, 1413, 1417, 1419, 1421, 1422, 1424, 1427, 1429, 1434, 1435, 1436, 1437, 1438, 1439 and 1441.

<sup>2</sup> *Ibid.*, vol. 1435, No. A-14668.

<sup>3</sup> *Ibid.*, vol. 999, p. 171.

<sup>1</sup> Nations Unies, *Recueil des Traités*, vol. 999, p. 171; vol. 1057, p. 407 (rectification du texte authentique espagnol); vol. 1059, p. 451 (rectificatif au vol. 999), et annexe A des volumes 1007, 1008, 1022, 1026, 1031, 1035, 1037, 1038, 1039, 1065, 1066, 1075, 1088, 1092, 1103, 1106, 1120, 1130, 1131, 1132, 1136, 1138, 1141, 1144, 1147, 1150, 1151, 1161, 1181, 1195, 1197, 1199, 1202, 1203, 1205, 1207, 1211, 1213, 1214, 1216, 1218, 1222, 1225, 1249, 1256, 1259, 1261, 1272, 1275, 1276, 1279, 1286, 1289, 1291, 1295, 1296, 1299, 1305, 1308, 1312, 1314, 1316, 1324, 1328, 1329, 1333, 1334, 1338, 1339, 1344, 1347, 1348, 1349, 1351, 1352, 1354, 1356, 1357, 1358, 1360, 1365, 1379, 1387, 1389, 1390, 1392, 1393, 1399, 1403, 1404, 1408, 1409, 1410, 1413, 1417, 1419, 1421, 1422, 1424, 1427, 1429, 1434, 1435, 1436, 1437, 1438, 1439 et 1441.

<sup>2</sup> *Ibid.*, vol. 1435, n° A-14668.

<sup>3</sup> *Ibid.*, vol. 999, p. 171.

No. 17119. CONVENTION ON THE PROHIBITION OF MILITARY OR ANY OTHER HOSTILE USE OF ENVIRONMENTAL MODIFICATION TECHNIQUES. ADOPTED BY THE GENERAL ASSEMBLY OF THE UNITED NATIONS ON 10 DECEMBER 1976<sup>1</sup>

N° 17119. CONVENTION SUR L'INTERDICTION D'UTILISER DES TECHNIQUES DE MODIFICATION DE L'ENVIRONNEMENT À DES FINS MILITAIRES OU TOUTES AUTRES FINS HOSTILES. ADOPTÉE PAR L'ASSEMBLÉE GÉNÉRALE DE L'ORGANISATION DES NATIONS UNIES LE 10 DÉCEMBRE 1976<sup>1</sup>

#### ACCESSION

*Instrument deposited on:*

2 December 1986

REPUBLIC OF KOREA

(With effect from 2 December 1986.)

With the following declaration:

“It is the understanding of the Government of the Republic of Korea that any technique for deliberately changing the natural state of rivers falls within the meaning of the term ‘environmental modification techniques’ as defined in Article II of the Convention.

It is further understood that military or any other hostile use of such techniques, which could cause flooding, inundation, reduction in the water-level, drying up, destruction of hydrotechnical installations or other harmful consequences, comes within the scope of the Convention, provided it meets the criteria set out in Article I thereof.”

*Registered ex officio on 2 December 1986.*

#### ADHÉSION

*Instrument déposé le :*

2 décembre 1986

RÉPUBLIQUE DE CORÉE

(Avec effet au 2 décembre 1986.)

Avec la déclaration suivante :

[TRADUCTION — TRANSLATION]

Le Gouvernement de la République de Corée comprend que toute technique visant à modifier délibérément l'état naturel des voies d'eau est comprise dans l'expression « techniques de modification de l'environnement », telle qu'elle est définie à l'article II de la Convention.

Il comprend en outre que l'utilisation de ces techniques à des fins militaires ou à d'autres fins hostiles, pouvant entraîner des inondations, un abaissement du niveau d'eau, l'assèchement du cours, la destruction des installations hydrauliques ou causer d'autres dommages, entre dans le champ d'application de la Convention, si ladite utilisation répond aux critères énoncés à l'article premier de cette dernière.

*Enregistré d'office le 2 décembre 1986.*

<sup>1</sup> United Nations, *Treaty Series*, vol. 1108, p. 151, and annex A in volumes 1120, 1127, 1138, 1146, 1155, 1197, 1202, 1234, 1235, 1256, 1272, 1279, 1284, 1295, 1310, 1314, 1329, 1342, 1347, 1356, 1361, 1368, 1372, 1379, 1398, 1410, 1412, 1421, 1429 and 1437.

<sup>1</sup> Nations Unies, *Recueil des Traités*, vol. 1108, p. 151, et annexe A des volumes 1120, 1127, 1138, 1146, 1155, 1197, 1202, 1234, 1235, 1256, 1272, 1279, 1284, 1295, 1310, 1314, 1329, 1342, 1347, 1356, 1361, 1368, 1372, 1379, 1398, 1410, 1412, 1421, 1429 et 1437.

No. 20378. CONVENTION ON THE ELIMINATION OF ALL FORMS OF DISCRIMINATION AGAINST WOMEN. ADOPTED BY THE GENERAL ASSEMBLY OF THE UNITED NATIONS ON 18 DECEMBER 1979<sup>1</sup>

N° 20378. CONVENTION SUR L'ÉLIMINATION DE TOUTES LES FORMES DE DISCRIMINATION À L'ÉGARD DES FEMMES. ADOPTÉE PAR L'ASSEMBLÉE GÉNÉRALE DES NATIONS UNIES LE 18 DÉCEMBRE 1979<sup>1</sup>

OBJECTION to reservations made by Iraq upon accession<sup>2</sup>

*Received on:*

4 December 1986

MEXICO

OBJECTION aux réserves formulées par l'Iraq lors de l'adhésion<sup>2</sup>

*Reçue le :*

4 décembre 1986

MEXIQUE

[SPANISH TEXT — TEXTE ESPAGNOL]

“El Gobierno de los Estados Unidos Mexicanos ha estudiado el contenido de la reserva de la República de Iraq al Artículo 2, párrafo *f* y *g*; Artículo 9, párrafos 1 y 2 y Artículo 16 de dicha Convención, llegando a la conclusión de que debe considerarse inválida a la luz del párrafo 2 del Artículo 28 de la propia Convención, por ser incompatible con el objeto y propósito de la misma.

En efecto, la reserva indicada, de llegarse a aplicar, tendría el inevitable resultado de discriminar en perjuicio de las mujeres por razón de su sexo, lo que es contrario a todo el articulado de la Convención. Los principios relativos a la igualdad entre hombres y mujeres y a la no discriminación por razón de sexo, se encuentran consagrados en el segundo párrafo preambular y el párrafo 3 del Artículo 1 de la Carta de la Organización de las Naciones Unidas, de la que la República de Iraq es Parte, y en los artículos 2 y 16 de la Declaración Universal de Derechos Humanos de 1948 que fueron con anterioridad adoptados por el Gobierno de Iraq al ratificar, el 25 de junio de 1971, el Pacto Internacional de Derechos Civiles y el Pacto Internacional de Derechos Económicos, Sociales y Culturales, de 1966.

La objeción de los Estados Unidos Mexicanos a la reserva en cuestión no debe interpretarse en el sentido de que impida la entrada en vigor de la Convención de 1979 entre los Estados Unidos Mexicanos y la República de Iraq.”

[TRANSLATION]

The Government of the United Mexican States, having studied the content of the reservation of the Republic of Iraq with respect to article 2 (*f*) and (*g*), article 9 (1) and (2) and article 16 of that Convention, has

[TRADUCTION]

Le Gouvernement des Etats-Unis du Mexique, ayant étudié la teneur de la réserve formulée par la République d'Iraq à l'égard des alinéas *f*) et *g*) de l'article 2, des paragraphes 1 et 2 de l'article 9 et de l'article 16 de la

<sup>1</sup> United Nations, *Treaty Series*, vol. 1249, p. 13, and annex A in volumes 1252, 1253, 1254, 1256, 1257, 1259, 1261, 1262, 1265, 1272, 1284, 1286, 1287, 1288, 1291, 1299, 1302, 1312, 1314, 1316, 1325, 1332, 1343, 1346, 1348, 1350, 1351, 1357, 1361, 1363, 1368, 1374, 1379, 1387, 1389, 1390, 1394, 1398, 1399, 1400, 1401, 1402, 1403, 1404, 1405, 1406, 1408, 1413, 1416, 1417, 1422, 1423, 1426, 1430, 1433, 1434, 1436 and 1437.

<sup>2</sup> *Ibid.*, vol. 1434, No. A-20378.

<sup>1</sup> Nations Unies, *Recueil des Traités*, vol. 1249, p. 13, et annexe A des volumes 1252, 1253, 1254, 1256, 1257, 1259, 1261, 1262, 1265, 1272, 1284, 1286, 1287, 1288, 1291, 1299, 1302, 1312, 1314, 1316, 1325, 1332, 1343, 1346, 1348, 1350, 1351, 1357, 1361, 1363, 1368, 1374, 1379, 1387, 1389, 1390, 1394, 1398, 1399, 1400, 1401, 1402, 1403, 1404, 1405, 1406, 1408, 1413, 1416, 1417, 1422, 1423, 1426, 1430, 1433, 1434, 1436 et 1437.

<sup>2</sup> *Ibid.*, vol. 1434, n° A-20378.



reached the conclusion that the reservation must be considered invalid in the light of article 28 (2) of the same Convention, since it is incompatible with the Convention's object and purpose.

The stated reservation would, if applied, inevitably give rise to discrimination against women on the basis of sex, which goes against the whole substance of the Convention. The principles relating to the equal rights of men and women and non-discrimination on the basis of sex are enshrined in the second preambular paragraph and Article 1, paragraph 3, of the Charter of the United Nations, to which the Republic of Iraq is a Party, and in articles 2 and 16 of the Universal Declaration of Human Rights of 1948, which were previously adopted by the Government of Iraq when it ratified, on 25 June 1971, the International Covenant on Civil and Political Rights and the International Covenant on Economic, Social and Cultural Rights of 1966.

The objection of the United Mexican States to the reservation in question should not be interpreted as preventing the entry into force of the Convention of 1979 between the United Mexican States and the Republic of Iraq.

Convention, est parvenu à la conclusion que cette réserve doit être considérée comme non valide eu égard au paragraphe 2 de l'article 28 de ladite Convention du fait qu'elle est incompatible avec le but et l'objet de cette dernière.

En effet, cette réserve, si elle venait à être mise en œuvre, aurait inévitablement pour résultat d'introduire une discrimination au détriment des femmes en raison de leur sexe, ce qui va à l'encontre de toutes les dispositions de la Convention. Le principe de l'égalité des hommes et des femmes et celui de la non-discrimination quant au sexe, consacrés dans le deuxième alinéa du préambule et le troisième paragraphe de l'Article premier de la Charte des Nations Unies, à laquelle la République d'Iraq est partie, ainsi que dans les articles 2 et 16 de la Déclaration universelle des droits de l'homme de 1948, ont été précédemment adoptés par le Gouvernement iraquien lorsqu'il a ratifié, le 25 juin 1971, le Pacte international relatif aux droits civils et politiques et le Pacte international relatif aux droits économiques, sociaux et culturels de 1966.

L'objection formulée par les Etats-Unis du Mexique au regard de la réserve dont il s'agit ne doit pas être considérée comme empêchant l'entrée en vigueur de la Convention de 1979 entre les Etats-Unis du Mexique et la République d'Iraq.

No. 22672. INTERNATIONAL AGREEMENT ON JUTE AND JUTE PRODUCTS, 1982. CONCLUDED AT GENEVA ON 1 OCTOBER 1982<sup>1</sup>

N° 22672. ACCORD INTERNATIONAL DE 1982 SUR LE JUTE ET LES ARTICLES EN JUTE. CONCLU À GENÈVE LE 1<sup>er</sup> OCTOBRE 1982<sup>1</sup>

---

RATIFICATION

*Instrument deposited on:*

2 December 1986

GREECE

(With effect from 2 December 1986. The Agreement came into force provisionally on 9 January 1984 for Greece which, by that date, had notified its intention to apply it, in accordance with article 39 (1)).

*Registered ex officio on 2 December 1986.*

---

---

RATIFICATION

*Instrument déposé le :*

2 décembre 1986

GRÈCE

(Avec effet au 2 décembre 1986. L'Accord est entré en vigueur à titre provisoire le 9 janvier 1984 pour la Grèce qui, à cette date, avait notifié son intention de l'appliquer, conformément au paragraphe 1 de l'article 39.)

*Enregistré d'office le 2 décembre 1986.*

---

<sup>1</sup> United Nations, *Treaty Series*, vol. 1346, p. 59, and annex A in volumes 1354, 1356, 1359, 1367, 1380, 1390, 1394, 1403, 1406, 1410, 1411, 1418, 1422 and 1434.

<sup>1</sup> Nations Unies, *Recueil des Traités*, vol. 1346, p. 59, et annexe A des volumes 1354, 1356, 1359, 1367, 1380, 1390, 1394, 1403, 1406, 1410, 1411, 1418, 1422 et 1434.